



**BMW  
MOTORRAD**

# **РУКОВОДСТВО ПО ЭКСПЛУАТАЦИИ И ОБСЛУЖИВАНИЮ**

## **F 850 GS**



**MAKE LIFE A RIDE**

---

---

**Данные мотоцикла**

Модель

---

Идентификационный номер т/с

---

Цветовой индекс

---

Первая регистрация

---

Номерной знак

---

---

**Данные дилера**

Контактное лицо сервисной службы

---

Г-н/г-жа

---

Номер телефона

---

Адрес дилера/телефон (печать фирмы)

---

# ВАШ BMW.

Поздравляем вас с приобретением транспортного средства производства компании BMW Motorrad и сердечно приветствуем вас в кругу водителей BMW. Чем лучше вы изучите ваше новое транспортное средство, тем увереннее будете чувствовать себя на дороге.

## **О данном руководстве по эксплуатации**

Прежде чем завести двигатель своего нового BMW, прочтите данное руководство по эксплуатации. В нем вы найдете важные указания по управлению, которые позволят вам в полной мере использовать все технические преимущества вашего мотоцикла BMW.

Здесь также приведены сведения по уходу за мотоциклом, направленные на поддержание его эксплуатационной надежности, безопасности и сохранения высоких потребительских свойств.

Если однажды вы решите продать свой BMW, не забудьте передать новому владельцу руководство по эксплуатации. Оно является важной составной частью мотоцикла.

Пусть BMW приносит вам только радость. Мы также желаем вам приятной и безаварийной езды

BMW Motorrad.

<b>01 ОБЩИЕ УКАЗАНИЯ</b>	<b>2</b>	<b>03 ИНДИКАЦИЯ</b>	<b>22</b>
Поиск нужной информации	4	Контрольные и сигнальные лампы	24
Сокращения и символы	4	Окно Pure Ride на TFT-дисплее	25
Комплектация	5	Главное меню на TFT-дисплее	26
Технические характеристики	6	Предупреждения	27
Актуальность	6		
Дополнительные источники информации	6	<b>04 ПОЛЬЗОВАНИЕ</b>	<b>58</b>
Сертификаты и разрешения на эксплуатацию	7	Замок зажигания	60
Запоминающее устройство	7	Зажигание с Keyless Ride	61
		Электронная противоугонная система EWS	66
		Аварийный выключатель	67
<b>02 ОБЗОРНАЯ ИНФОРМАЦИЯ</b>	<b>14</b>	Световые приборы	67
Общий вид слева	16	Система регулировки тяги (DTC)	72
Общий вид справа	17	Электронная регулировка ходовой части (D-ESA)	73
Под многоместным сиденьем	18	Режим движения	76
Левый комбинированный выключатель	19	Режим движения PRO	79
Правый комбинированный выключатель	20	Круиз-контроль	80
Панель приборов	21	Система охранной сигнализации (DWA)	82
		Система контроля давления в шинах (RDC)	86
		Обогреваемые ручки	86

Многоместное сиденье	87	<b>07 ВОЖДЕНИЕ</b>	124
<b>05 TFT-ДИСПЛЕЙ</b>	90	Указания по технике безопасности	126
Общие указания	92	Регулярная про- верка	131
Принцип действия	93	Запуск	132
Вид Pure Ride	100	Обкатка	135
Общие настройки	101	Переключение	136
Bluetooth	103	Езда по бездоро- жью	137
Мой мотоцикл	107	Тормозная система	139
Бортовой компью- тер	110	Постановка мото- цикла на стоянку	141
Навигация	110	Заправьте мотоцикл топливом	142
Медиа	113	Крепление мото- цикла для транспор- тировки	148
Телефон	114	<b>08 ПОДРОБНОЕ ОПИСАНИЕ СИСТЕМЫ</b>	152
Просмотрите вер- сию программного обеспечения	114	Общие указания	154
Просмотрите ин- формацию о лицен- зии	115	Антиблокировочная система (ABS)	154
<b>06 РЕГУЛИРОВКА</b>	116	Система регули- ровки тяги (DTC)	157
Зеркала	118	Регулировка тор- мозящего момента двигателя	160
Фара	118	Dynamic ESA	161
Ветрозащитный щи- ток	119	Режим движения	162
Сцепление	120	Система динамиче- ского контроля за торможением (DBC)	165
Тормоз	120		
Преднатяг пружин	121		
Жесткость аморти- заторов	122		

Система контроля давления в шинах (RDC)	165
Ассистент переключения	167

---

## 09 ТЕХОБСЛУЖИВАНИЕ

Общие указания	172
Набор инструментов	172
Подставка под переднее колесо	173
Подставка под заднее колесо	174
Моторное масло	174
Тормозная система	176
Сцепление	181
Охлаждающая жидкость	183
Шины	185
Диски	186
Колеса	187
Цепь	199
Воздушный фильтр	202
Осветительные приборы	204
Детали облицовки	206
Помощь при запуске	207
Аккумуляторная батарея	208
Предохранители	213
Штекер бортовой системы диагностики	215

---

## 10 ПРИНАДЛЕЖНОСТИ

Общие указания	220
Розетки	220
Зарядный разъем USB	221
Кофр	222
Топкейс	226
Система навигации	229

---

## 11 УХОД

Средства по уходу	238
Мойка мотоцикла	238
Чистка деталей, чувствительных к повреждениям	240
Уход за лакокрасочным покрытием	241
Консервация	242
Подготовьте мотоцикл к длительному хранению	242
Ввод мотоцикла в эксплуатацию	243

---

## 12 ТЕХНИЧЕСКИЕ ДАННЫЕ

Таблица неисправностей	246
Резьбовые соединения	249
Топливо	251
Моторное масло	252
Двигатель	253

Сцепление	254	Подтверждения сервисного обслуживания	282
Коробка передач	254		
Задний редуктор	254		
Рама	255		
Ходовая часть	255	<b>ПРИЛОЖЕНИЕ</b>	<b>284</b>
Тормозная система	256	Сертификат электронной противотонной системы	285
Колеса и шины	257	Сертификат EAC Certificate for Keyless Ride	288
Электрооборудование	258	Certificate for Keyless Ride	289
Размеры	260	Certificate for Keyless Ride	291
Массы	261	Certificate for Keyless Ride	293
Параметры движения	261	Сертификат системы контроля давления в шинах	295
<hr/>		Сертификат комбинации инструментов на тонкопленочных транзисторах	297
<b>13 СЛУЖБА СЕРВИСА</b>	<b>262</b>		
Утилизация	264		
Сервисное обслуживание	264		
BMW Motorrad	264		
История сервисного обслуживания	265		
BMW Motorrad	265		
BMW Motorrad Мобильные услуги	265		
Работы по техническому обслуживанию	266	<b>АЛФАВИТНЫЙ УКАЗАТЕЛЬ</b>	<b>302</b>
План ТО	267		
Контроль			
BMW Motorrad после обкатки	269		
Подтверждения технического обслуживания	270		

# ОБЩИЕ УКАЗАНИЯ

01



---

<b>ПОИСК НУЖНОЙ ИНФОРМАЦИИ</b>	<b>4</b>
<b>СОКРАЩЕНИЯ И СИМВОЛЫ</b>	<b>4</b>
<b>КОМПЛЕКТАЦИЯ</b>	<b>5</b>
<b>ТЕХНИЧЕСКИЕ ХАРАКТЕРИСТИКИ</b>	<b>6</b>
<b>АКТУАЛЬНОСТЬ</b>	<b>6</b>
<b>ДОПОЛНИТЕЛЬНЫЕ ИСТОЧНИКИ ИНФОРМАЦИИ</b>	<b>6</b>
<b>СЕРТИФИКАТЫ И РАЗРЕШЕНИЯ НА ЭКСПЛУАТАЦИЮ</b>	<b>7</b>
<b>ЗАПОМИНАЮЩЕЕ УСТРОЙСТВО</b>	<b>7</b>

## 4 ОБЩИЕ УКАЗАНИЯ

### ПОИСК НУЖНОЙ ИНФОРМАЦИИ

При составлении данного руководства по эксплуатации мы старались максимально облегчить поиск нужной информации. Для поиска определенных тем мы рекомендуем вам пользоваться подробным алфавитным указателем, помещенным в конце данного руководства. Общие сведения о вашем транспортном средстве содержатся в главе 2 данного руководства по эксплуатации. Проведение любых работ по ремонту и техническому обслуживанию необходимо задокументировать в главе «Сервисное обслуживание». Подтверждение выполненных работ по техническому обслуживанию является необходимым условием для куланц-обслуживания.

### СОКРАЩЕНИЯ И СИМВОЛЫ

 **ОСТОРОЖНО** Низкий уровень опасности. Несоблюдение мер предосторожности может привести к травмам легкой и средней тяжести.



 **ПРЕДОСТЕРЕЖЕНИЕ** Средний уровень опасности. Несоблюдение мер предо-

сторожности может привести к тяжелой травме или смертельному исходу.

 **ОПАСНО** Высокий уровень опасности. Несоблюдение мер предосторожности ведет к тяжелой травме или смертельному исходу.

 **ВНИМАНИЕ** Особые указания и меры предосторожности. Несоблюдение этих мер может привести к повреждению транспортного средства или принадлежностей, из-за чего гарантийные обязательства потеряют свою силу.

 Особые инструкции и рекомендации по управлению, контролю, регулировке и уходу.

- Указание к действию.
- » Результат действия.
-  Ссылка на страницу с дополнительной информацией.
- ◁ Обозначает конец информации, касающейся комплектации и принадлежностей.
-  Момент затяжки.

	Технические характеристики.	EWS Электронная противоголоная система.
LA	Комплектация для конкретной страны.	RDC Система контроля давления воздуха в шинах.
SA	Дополнительное оборудование. Заказанные вами элементы дополнительного оборудования BMW Motorrad устанавливаются на мотоцикл в процессе его сборки на заводе.	
SZ	Специальные принадлежности. Специальные принадлежности BMW Motorrad можно заказать и установить у официальных дилеров BMW Motorrad.	
ABS	Антиблокировочная система.	
D-ESA	Электронная регулировка ходовой части.	
DTC	Система динамической регулировки тяги.	
DWA	Система охранной сигнализации.	

---

## КОМПЛЕКТАЦИЯ

При покупке BMW Motorrad вы выбираете конкретную модель с индивидуальным оснащением. В данном руководстве по эксплуатации описываются дополнительное оборудование (SA) и некоторые специальные принадлежности (SZ), предлагаемые BMW. Просим отнестись с пониманием к тому, что в нем описываются также те элементы комплектации, которые могут отсутствовать на вашем мотоцикле. Также возможны расхождения с изображенными мотоциклами, что обусловлено различиями в экспортном исполнении.

Если ваш мотоцикл оснащен оборудованием, которое не описано в данном руководстве по эксплуатации, это означает, что это оборудование описано в отдельном руководстве.

## 6 ОБЩИЕ УКАЗАНИЯ

---

### ТЕХНИЧЕСКИЕ ХАРАКТЕРИСТИКИ

Все данные о размерах, массе и мощности в данном руководстве по эксплуатации соответствуют стандартам DIN (Немецкий институт стандартизации) и содержащихся в них предписаниях по допускам.

Технические характеристики и спецификации в данном руководстве по эксплуатации и обслуживанию используются в качестве исходных данных. Специфические для конкретного транспортного средства данные могут от них отличаться, например, по причине выбранного дополнительного оборудования, экспортного исполнения или особых национальных способов измерения. Подробные значения можно найти в регистрационных документах транспортного средства или запросить у вашего партнера BMW Motorrad, другого квалифицированного сервисного партнера или специализированной СТО. Данные в документах на транспортное средство всегда имеют приоритет перед данными в этом руководстве по эксплуатации и обслуживанию.

---

### АКТУАЛЬНОСТЬ

Высокий уровень безопасности и качества мотоциклов BMW обеспечивается постоянным совершенствованием их конструкции, оборудования и принадлежностей. Это может стать причиной расхождений между текстом данного руководства и оснащением вашего транспортного средства. BMW Motorrad также не исключает возможность ошибок. В связи с этим мы просим вас иметь в виду, что содержащиеся в руководстве сведения, иллюстрации и описания не могут служить основанием для предъявления претензий юридического характера.

---

### ДОПОЛНИТЕЛЬНЫЕ ИСТОЧНИКИ ИНФОРМАЦИИ

#### Дилеры BMW Motorrad

Дилер BMW Motorrad в любое время охотно ответит на ваши вопросы.

#### Интернет

Руководство по эксплуатации и обслуживанию вашего транспортного средства, руководства по управлению и установке возможных принадлежностей и общую информацию о BMW Motorrad,

например о системах мотоцикла, можно найти на [bmw-motorrad.com/manuals](http://bmw-motorrad.com/manuals).

---

## **СЕРТИФИКАТЫ И РАЗРЕШЕНИЯ НА ЭКСПЛУАТАЦИЮ**

Сертификат для транспортного средства и официальные разрешения на эксплуатацию принадлежностей можно скачать на

[bmw-motorrad.com/certification](http://bmw-motorrad.com/certification).

---

## **ЗАПОМИНАЮЩЕЕ УСТРОЙСТВО**

### **Общая информация**

В транспортном средстве установлены блоки управления. Блоки управления обрабатывают данные, которые они, например, получают от датчиков транспортного средства, генерируют сами или которыми обмениваются между собой. Некоторые блоки управления требуются для надежного функционирования транспортного средства или оказания поддержки во время поездки, например системы помощи водителю. Кроме того, блоки управления обеспечивают комфорт или передачу информационно-развлекательных данных.

Информацию о сохраненных или поступивших/отправленных данных можно получить у изготовителя транспортного средства, например в отдельной брошюре.

### **Привязка данных мотоцикла к владельцу**

У каждого транспортного средства имеется уникальный идентификационный номер. В зависимости от конкретной страны с помощью идентификационного номера транспортного средства, номерного знака и соответствующих административных органов можно определить владельца транспортного средства. Кроме того, имеются и другие возможности связать сохраненные в транспортном средстве данные с водителем или владельцем транспортного средства, например через использованную учетную запись ConnectedDrive.

### **Политика конфиденциальности**

Лица, использующие транспортные средства, согласно действующему закону о защите данных обладают определенными правами по отношению к изготовителю транспортного средства или компаниям, ко-

## 8 ОБЩИЕ УКАЗАНИЯ

которые получают или обрабатывают персональные данные.

Лица, использующие транспортные средства, обладают правом на получение бесплатной и исчерпывающей информации по отношению к организациям, которые сохраняют их персональные данные.

Таковыми организациями могут быть:

- Изготовитель транспортного средства
- Квалифицированный сервисный партнер
- Специализированные СТО
- Поставщики услуг

Лица, использующие транспортные средства, имеют право потребовать информацию о том, какие персональные данные были сохранены, в каких целях используются данные и откуда получены данные. Для получения этих сведений требуется соответствующий документ, подтверждающий право владения или пользования транспортным средством.

Право на получение информации распространяется также на данные, которые были переданы другим компаниям или организациям.

Веб-страница изготовителя транспортного средства содержит соответствующие указания о защите данных. В этих указаниях о защите данных содержится информация о праве на удаление или исправление данных. Изготовитель транспортного средства также предоставляет в Интернете свои контактные данные и контактные данные своего сотрудника, ответственного за вопросы защиты информации.

Владелец транспортного средства может поручить дилеру BMW Motorrad, другому квалифицированному сервисному партнеру или СТО на платной основе считать сохраненные в транспортном средстве данные.

Считывание данных транспортного средства выполняется через предписываемый законом диагностический разъем (OBD) в транспортном средстве.

### **Предусмотренные законом требования по разглашению информации**

Изготовитель транспортного средства в рамках действующего права обязан предоставлять сохраненные у него данные соответствующим ор-

ганизациям. Подобное предоставление информации в требуемом объеме выполняется в отдельных случаях, например для выяснения обстоятельств уголовно-наказуемого деяния. Государственные органы в рамках действующего законодательства имеют право на самостоятельное считывание данных из транспортного средства.

### **Эксплуатационные данные в транспортном средстве**

Для эксплуатации транспортного средства блоки управления обрабатывают соответствующую информацию.

Например:

- Сообщения о статусе транспортного средства и его отдельных компонентов, например угловая скорость колеса, окружная скорость колеса, замедление движения
- Состояния окружающей среды, например температура

Подлежащие обработке данные обрабатываются только непосредственно в самом транспортном средстве и являются, как правило, кратковременными. Данные не сохраняются на период времени, превы-

шающий продолжительность эксплуатации.

Электронные детали, например блоки управления, содержат компоненты для сохранения технической информации. Возможно временное или длительное сохранение информации о состоянии транспортного средства, нагрузке на детали, событиях или неисправностях. Подобная информация документирует в целом состояние детали, модуля, системы или окружающей среды, напр.:

- Рабочие состояния компонентов системы, например уровни наполнения, давление в шинах
- Нарушение функционирования и неисправности в важных компонентах системы, например системе освещения и тормозной системе
- Реакции транспортного средства в особых дорожных ситуациях, например при использовании систем управления динамикой движения
- Информация о событиях, вызывающих повреждение транспортного средства

Данные требуются для выполнения функций блоков управления. Кроме того, они ис-

## 10 ОБЩИЕ УКАЗАНИЯ

пользуются для распознавания и устранения нарушения функционирования, а также для оптимизации функций транспортного средства его изготовителем.

Большая часть этих данных являются кратковременными и перерабатывается непосредственно в транспортном средстве. Лишь небольшая часть данных в случае необходимости сохраняется в ЗУ событий или неисправностей.

В случае обращения по поводу сервисных услуг, например ремонта, сервисных процессов, гарантийных случаев и мероприятий по обеспечению качества, эта техническая информация вместе с идентификационным номером транспортного средства может быть считана из транспортного средства.

Считывание информации может выполняться партнером BMW Motorrad, другим квалифицированным сервисным партнером или специализированной СТО. Для считывания используется предписываемый законом диагностический разъем (OBD) в транспортном средстве.

Данные поступают от соответствующих пунктов сети дилеров, обрабатываются и используются. Данные документируют технические состояния транспортного средства, помогают при поиске неисправностей, соблюдении гарантийных обязательств и при мероприятиях по улучшению качества. Кроме того у изготовителя имеются обязательства по мониторингу технических характеристик изделий в соответствии с гарантией. Для выполнения данных обязательств изготовителю требуются технические характеристики из транспортного средства. Эти данные могут быть использованы также для проверки претензий клиента на гарантию.

Сброс ЗУ неисправностей и событий в транспортном средстве возможен в рамках ремонта или сервисных работ у дилера BMW Motorrad, другого квалифицированного сервисного партнера или на специализированной СТО.



## **Ввод и передача данных в транспортном средстве**

### **Общая информация**

В зависимости от комплектации настройки функций комфорта и индивидуальных параметров можно сохранить в транспортном средстве и в любой момент изменить или сбросить.

При необходимости данные могут быть размещены в развлекательно-коммуникационной системе транспортного средства, например через смартфон.

К их числу в зависимости от комплектации относятся:

- Мультимедийные данные, такие как музыка для воспроизведения
- Данные адресной книги для использования в сочетании с коммуникационной системой или интегрированной системой навигации
- Введенные цели поездки
- Данные об использовании служб Интернета. Эти данные могут быть сохранены локально в транспортном средстве или же находятся на устройстве, подключенном к транспортному средству, например смартфоне, USB-на-

копителе, MP3-плеере. Если эти данные сохраняются в транспортном средстве, их в любой момент можно удалить.

Передача этих данных третьей стороне выполняется исключительно по собственному желанию в рамках использования услуг в режиме реального времени. Это зависит от выбранных настроек при использовании услуг.

### **Интегрирование мобильных конечных устройств**

Подключенными к транспортному средству мобильными конечными устройствами, например смартфонами, можно управлять с помощью органов управления транспортного средства в зависимости от оснащения.

При этом изображение и звук мобильного конечного устройства могут выводиться с помощью мультимедийной системы. Одновременно в мобильное устройство передается определенная информация. В зависимости от вида интегрирования к ней также относятся, например, данные местонахождения и другие общие данные транспортного средства. Это обес-

## 12 ОБЩИЕ УКАЗАНИЯ

печивает оптимальное использование выбранных мобильных приложений, например навигации или воспроизведения музыки.

Вид дальнейшей обработки данных определяется поставщиком соответствующего используемого мобильного приложения. Объем возможных настроек зависит от соответствующего мобильного приложения и операционной системы мобильного конечного устройства.

### Сервисы

#### Общая информация

Если транспортное средство располагает подключением к радиосети, это позволяет обмен данными между транспортным средством и другими системами. Подключение к радиосети обеспечивается собственным приемо-передающим устройством транспортного средства или персональными мобильными конечными устройствами, например смартфонами. Через это соединение с радиосетью можно использовать так называемые онлайн-функции. К их числу относятся услуги в режиме реального времени и мобильные прило-

жения, предоставляемые изготовителем транспортного средства или другими поставщиками.

#### Услуги производителя транспортного средства

Функции услуг в режиме реального времени от изготовителя транспортного средства описываются в соответствующих местах, например в руководстве по эксплуатации и обслуживанию, на веб-странице изготовителя. Там приводится также релевантная информация о защите данных. Для предоставления услуг в режиме реального времени могут использоваться персональные данные. Обмен данными осуществляется по безопасному соединению, например с помощью предназначенных для этого IT-систем изготовителя транспортного средства.

Выходящие за рамки предоставления услуг сбор, обработка и использование персональных данных осуществляются исключительно на основе законного разрешения, договорного соглашения или предварительного согласия. Можно активировать или деактивировать весь канал передачи данных. Исключением явля-

ются предписываемые законом функции.

### **Услуги других поставщиков**

При использовании услуг в режиме реального времени других поставщиков данные услуги относятся к сфере ответственности и условиям защиты данных и использования соответствующего поставщика. Изготовитель транспортного средства не оказывает какого-либо влияния на содержание обмениваемых данных. Информацию о виде, объеме и цели сбора и использования персональных данных в рамках услуг третьих поставщиков можно получить у соответствующего провайдера.

# ОБЗОРНАЯ ИНФОРМАЦИЯ

02

---

<b>ОБЩИЙ ВИД СЛЕВА</b>	<b>16</b>
<b>ОБЩИЙ ВИД СПРАВА</b>	<b>17</b>
<b>ПОД МНОГОМЕСТНЫМ СИДЕНЬЕМ</b>	<b>18</b>
<b>ЛЕВЫЙ КОМБИНИРОВАННЫЙ ВЫКЛЮЧАТЕЛЬ</b>	<b>19</b>
<b>ПРАВЫЙ КОМБИНИРОВАННЫЙ ВЫКЛЮЧАТЕЛЬ</b>	<b>20</b>
<b>ПАНЕЛЬ ПРИБОРОВ</b>	<b>21</b>

## 16 ОБЗОРНАЯ ИНФОРМАЦИЯ

### ОБЩИЙ ВИД СЛЕВА



- 1 Розетка (☞ 220)
- 2 Зарядный разъем USB (☞ 221)
- 3 Замок сиденья (☞ 87)
- 4 Поручень пассажира
- 5 Регулировка жесткости амортизатора (☞ 122)
- 6 Упор для ноги пассажира
- 7 Упор для ноги водителя
- 8 Маслоналивное отверстие и маслоизмерительный щуп (☞ 174)

## ОБЩИЙ ВИД СПРАВА

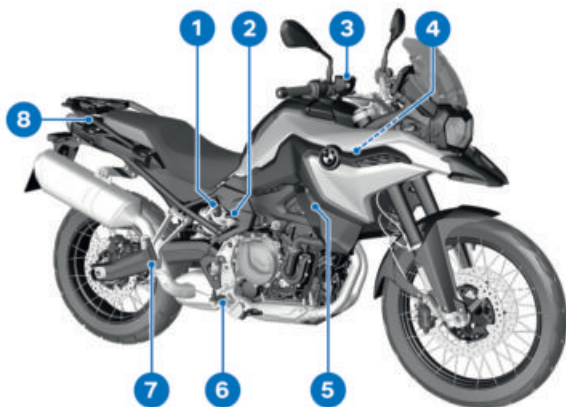

- |  |                           |
|--|---------------------------|
| 1 Регулировка преднатяга пружины (►► 121)  | 6 Упор для ноги водителя  |
| 2 Задний бачок гидравлического тормозного привода (►► 180)                             | 7 Упор для ноги пассажира |
| 3 Передний бачок гидравлического тормозного привода (►► 179)                           | 8 Поручень пассажира      |
| 4 Идентификационный номер транспортного средства, заводская табличка (на головке руля) |                           |
| 5 Индикатор уровня охлаждающей жидкости (за боковой облицовкой) (►► 183)               |                           |

# 18 ОБЗОРНАЯ ИНФОРМАЦИЯ

## ПОД МНОГОМЕСТНЫМ СИДЕНЬЕМ

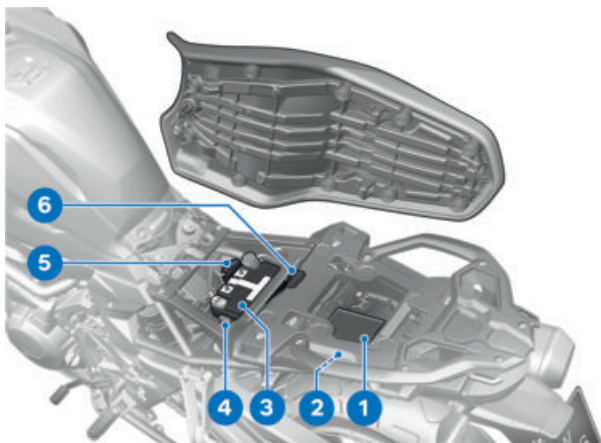

- 1 Набор инструментов (☞ 172)
- 2 Таблица загрузки
- 3 Аккумуляторная батарея (☞ 208)
- 4 Главный предохранитель (☞ 213)
- 5 Штекер бортовой системы диагностики (☞ 215)
- 6 Предохранители (☞ 214)



## ЛЕВЫЙ КОМБИНИРОВАННЫЙ ВЫКЛЮЧАТЕЛЬ

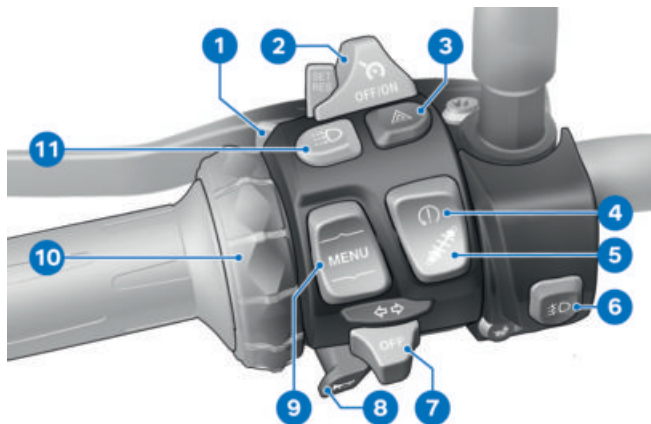

- |  |  |
|--|--|
| <p><b>1</b> Дальний свет и световой сигнал (►► 68)</p> <p><b>2</b> Круиз-контроль (►► 80)</p> <p><b>3</b> Аварийная световая сигнализация (►► 71)</p> <p><b>4</b> DTC (►► 72)</p> <p><b>5</b> Dynamic ESA (►► 73)</p> <p><b>6</b> Дополнительные фары (►► 69)</p> <p><b>7</b> Указатели поворота (►► 71)</p> <p><b>8</b> Сирена</p> <p><b>9</b> Двухпозиционная клавиша MENU (►► 93)</p> | <p><b>10</b> Multi-Controller<br/>Органы управления (►► 93)</p> <p><b>11</b> Включите вручную дневные ходовые огни (►► 69)</p> |
|--|--|

## 20 ОБЗОРНАЯ ИНФОРМАЦИЯ

### ПРАВЫЙ КОМБИНИРОВАННЫЙ ВЫКЛЮЧАТЕЛЬ



- 1 Управление обогревом ручек (☞ 86)
- 2 Выберите режим движения (☞ 77)
- 3 Аварийный выключатель (☞ 67)
- 4 Кнопка стартера (☞ 132)

---

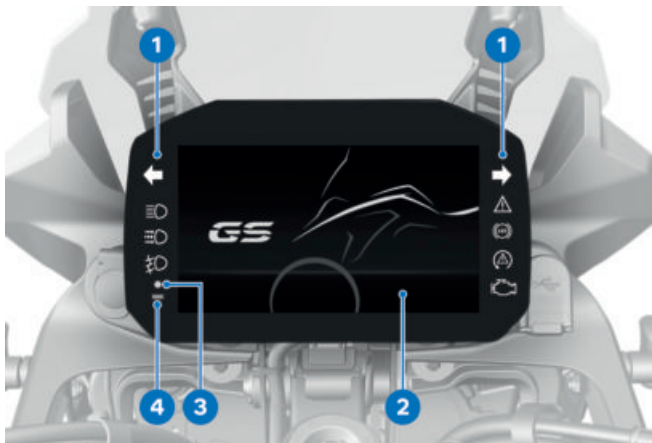
**ПАНЕЛЬ ПРИБОРОВ**

- 1** Контрольные и сигнальные лампы (☞ 24)
- 2** TFT-дисплей (☞ 25)  
(☞ 26)
- 3** Светодиод DWA (☞ 83)  
–с Keyless Ride<sup>SA</sup>  
Контрольная лампа радиоключа (☞ 62)
- 4** Фотодатчик (автоматически регулирует яркость подсветки приборной панели)

**ИНДИКАЦИЯ**

**03**

---

<b>КОНТРОЛЬНЫЕ И СИГНАЛЬНЫЕ ЛАМПЫ</b>	<b>24</b>
<b>ОКНО PURE RIDE НА TFT-ДИСПЛЕЕ</b>	<b>25</b>
<b>ГЛАВНОЕ МЕНЮ НА TFT-ДИСПЛЕЕ</b>	<b>26</b>
<b>ПРЕДУПРЕЖДЕНИЯ</b>	<b>27</b>

## 24 ИНДИКАЦИЯ

### КОНТРОЛЬНЫЕ И СИГНАЛЬНЫЕ ЛАМПЫ

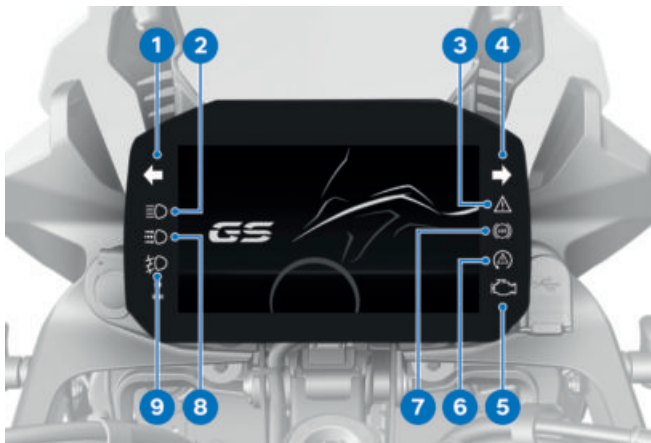

- 1 Левые указатели поворота (☞ 71)
- 2 Дальний свет (☞ 68)
- 3 Общая сигнальная лампа (☞ 27)
- 4 Правые указатели поворота (☞ 71)
- 5 Сигнальная лампа сбоя в работе привода (☞ 43)
- 6 DTC (☞ 52)
- 7 ABS (☞ 51)
- 8 Включите ручную дневные ходовые огни (☞ 69)
- 9 ☞ с дополнительной фарой<sup>SA</sup>  
Дополнительные фары. (☞ 69)

## ОКНО PURE RIDE НА TFT-ДИСПЛЕЕ

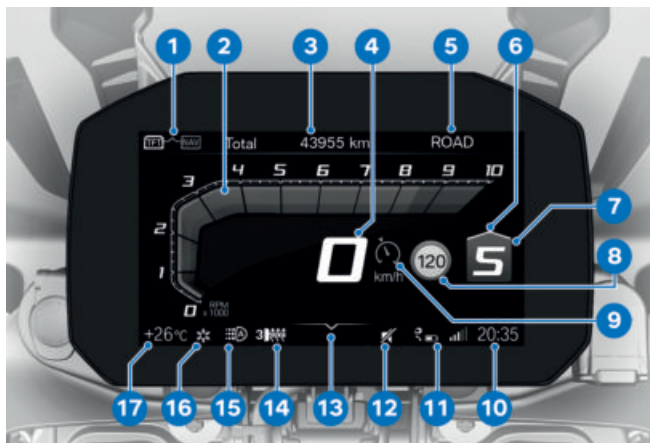

- |  |   |
|--|---|
| <b>1</b> Смена средства управления (☰☑ 97)   | <b>11</b> Состояние соединения (☰☑ 104)               |
| <b>2</b> Тахометр (☰☑ 100)   | <b>12</b> Отключение звука (☰☑ 101)                   |
| <b>3</b> Статусная строка (☰☑ 98)  | <b>13</b> Справка по управлению                       |
| <b>4</b> Спидометр   | <b>14</b> Ступени обогрева ручек (☰☑ 86)              |
| <b>5</b> Режим движения (☰☑ 76)  | <b>15</b> Автоматические дневные ходовые огни (☰☑ 70) |
| <b>6</b> Рекомендация повышения передачи (☰☑ 101)  | <b>16</b> Предупреждение о гололеде (☰☑ 36)           |
| <b>7</b> Индикатор включенной передачи, при нейтральном положении показывается «N» (холостой ход). | <b>17</b> Наружная температура                        |
| <b>8</b> Speed Limit Info (☰☑ 100)   |   |
| <b>9</b> Круиз-контроль (☰☑ 80)  |   |
| <b>10</b> Часы (☰☑ 102)  |   |

## 26 ИНДИКАЦИЯ

### ГЛАВНОЕ МЕНЮ НА TFT-ДИСПЛЕЕ

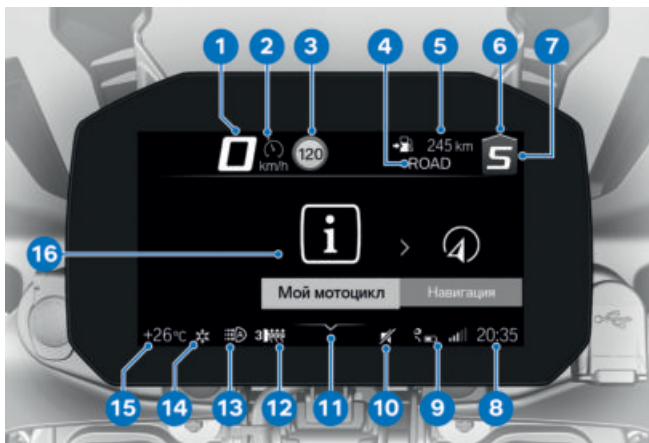

- |  |   |
|--|---|
| <b>1</b> Спидометр   | <b>11</b> Справка по управлению                         |
| <b>2</b> Круиз-контроль (■■■■ 80)  | <b>12</b> Ступени обогрева ручек (■■■■ 86)              |
| <b>3</b> Speed Limit Info (■■■■ 100)   | <b>13</b> Автоматические дневные ходовые огни (■■■■ 70) |
| <b>4</b> Режим движения (■■■■ 76)  | <b>14</b> Предупреждение о гололеде (■■■■ 36)           |
| <b>5</b> Статусная строка (■■■■ 98)  | <b>15</b> Наружная температура                          |
| <b>6</b> Рекомендация повышения передачи (■■■■ 101)  | <b>16</b> Область меню                                  |
| <b>7</b> Индикатор включенной передачи, при нейтральном положении показывается «N» (холостой ход). |   |
| <b>8</b> Часы (■■■■ 102)   |   |
| <b>9</b> Состояние соединения (■■■■ 104)   |   |
| <b>10</b> Отключение звука (■■■■ 101)  |   |



## ПРЕДУПРЕЖДЕНИЯ

### Способ отображения

Предупреждения отображаются с помощью соответствующей сигнальной лампы.

Предупреждения отображаются при помощи общей сигнальной лампы в сочетании с появляющимся диалоговым окном на TFT-дисплее. В зависимости от степени важности предупреждения общая сигнальная лампа загорается желтым или красным цветом.

 Общая сигнальная лампа показывает в первую очередь самое важное предупреждение.

Перечень возможных предупреждений приводится на следующих страницах.



### Индикация системы контроля параметров

Сообщения на дисплее отличаются по виду. В зависимости от приоритета используются различные цвета и символы:

- Зеленый символ **ЧЕК** OK **1**: сообщений нет, значения оптимальные.
- Белый круг с буквой «i» внутри **2**: информация.
- Желтый знак аварийной остановки **3**: предупреждающее сообщение, значение неоптимальное.
- Красный знак аварийной остановки **3**: предупреждающее сообщение, значение критическое

## 28 ИНДИКАЦИЯ

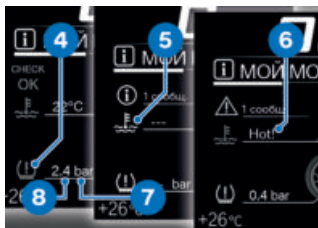

### Отображение значений

Символы **4** отличаются по виду. В зависимости от оценки используются различные цвета. Вместо числовых значений **8** с единицами измерения **7** для индикации также используются тексты **6**:

### Цвет символа

- Зеленый: (OK) текущее значение оптимальное.
- Синий: (Cold!) текущая температура слишком низкая.
- Желтый: (Low!/High!) текущее значение слишком низкое или слишком высокое.
- Красный: (Hot!/High!) текущая температура или значение слишком высокое.
- Белый: (---) действительное значение отсутствует. Вместо значения отображаются штрихи **5**.

 Анализ отдельных значений частично становится возможен только после опре-

деленной скорости или продолжительности езды. Если измеряемое значение вследствие невыполненных условий измерения временно отображаться не может, на его месте будут отображаться штрихи. До тех пор, пока не будет получено действительное измеренное значение, анализ с результатом в форме цветного символа выполняться не будет.

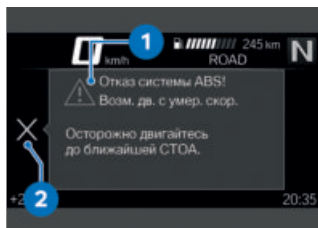

### Диалоговое окно системы контроля параметров

Сообщения выводятся в диалоговом окне **1** системы контроля параметров транспортного средства.

- Если имеется несколько сообщений с одинаковым приоритетом, то они будут чередоваться в порядке своего появления, пока не будут квитированы.
- Если отображается активный символ **2**, квитиование















можно выполнить, отклонив мультиконтроллер влево.

















- Поступающие сообщения системы контроля параметров выводятся на дополнительных страницах в меню Мой мотоцикл (☰➔ 95). Пока неисправность сохраняется, сообщение можно вызвать повторно.



Контрольные и сигнальные лампы	Текстовая индикация	Значение
 горит желтым светом.	 Показывается неисправный осветительный прибор.	Неисправность осветительного прибора (➡ 39)
 горит желтым светом.	 Отказ системы управл. освещением!	Отказ системы управления светом (➡ 40)
	 Емкость АКБ DWA низкая.	Плохое состояние батарейки DWA (➡ 41)
	 АКБ DWA разряжена.	Батарейка DWA разряжена (➡ 41)
	 Отказ системы DWA.	Отказ DWA (➡ 41)
 горит желтым светом.	 Высокая $t^{\circ}$ двигателя!	Высокая температура двигателя (➡ 42)
 горит красным светом.	 Перегрев двигателя!	Перегрев двигателя (➡ 42)
 горит непрерывно.	 Двигатель!	Сбой системы привода (➡ 43)
 мигает красным светом.	 Серьезная ошибка в сист. управ. двиг!	Серьезный сбой системы привода (➡ 43)
 мигает.		
 горит желтым светом.	 Отказ системы управления двиг.!	Отказ системы управления двигателем (➡ 43)
 горит непрерывно.		

## 32 ИНДИКАЦИЯ

Контрольные и сигнальные лампы	Текстовая индикация	Значение
 горит желтым светом.	 Неисправн. в системе управления двиг.	Работа двигателя в аварийном режиме (▣▣▣ 44)
 мигает красным светом.	 Серьезная ошибка в сист. управ. двиг!	Серьезная неисправность в системе управления двигателем (▣▣▣ 44)
 горит желтым светом.	 горит желтым цветом.	Давление в шинах в предельном диапазоне допуска (▣▣▣ 46)
	 Давление в шинах не соотв. зад. зн.	
 мигает красным светом.	 горит красным цветом.	Давление в шинах за пределами допустимого диапазона (▣▣▣ 47)
	 Давление в шинах не соотв. зад. зн.	
	 Сис. контр. дав. в шин Потеря давления	
	 "----"	Нарушение передачи (▣▣▣ 48)
 горит желтым светом.	 "----"	Неисправность датчика или системная ошибка (▣▣▣ 49)





Контрольные и сигнальные лампы	Текстовая индикация	Значение
 горит желтым светом.	 Низк. заряд эл. пит. датчиков RDC.	Слабый заряд батареи датчика давления в шинах (→ 49)
 горит желтым светом.	 Отказ сист. контроля давления в шинах!	Система контроля давления в шинах (RDC) вышла из строя (→ 49)
	 Датчик падения неисправен.	Неисправность датчика падения (→ 50)
 горит желтым светом.	 Контроль боковой подставки неисправен	Неисправен контроль боковой подставки (→ 50)
 мигает.		Самодиагностика ABS не завершена (→ 50)
 горит желтым светом.	 ABS доступна в огр. режиме!	Неисправность системы ABS (→ 51)
 горит непрерывно.		
 горит желтым светом.	 Отказ системы ABS!	ABS вышла из строя (→ 51)
 горит непрерывно.		
 горит желтым светом.	 Отказ системы ABS Pro!	Отказ системы ABS Pro (→ 51)
 горит непрерывно.		

## 34 ИНДИКАЦИЯ

Контрольные и сигнальные лампы	Текстовая индикация	Значение
 мигает не-регулярно.		Регулировка ABS только на переднем колесе (▣▣▣➔ 52)
 часто мигает.		Вмешательство системы DTC (▣▣▣➔ 52)
 редко мигает.		Самодиагностика DTC не завершена (▣▣▣➔ 52)
 горит не-прерывно.	 Off!	Система DTC выключена (▣▣▣➔ 53)
	 Система регулировки тяги деактивирована.	
 горит желтым светом.	 Функции контроля тяги ограничены!	Система DTC доступна с ограничениями (▣▣▣➔ 53)
 горит не-прерывно.		
 горит желтым светом.	 Отказ системы регулировки тяги!	Неисправность системы DTC (▣▣▣➔ 54)
 горит не-прерывно.		
 горит желтым светом.	 Рег. амортиз. стойки неисправен!	Неисправность системы D-ESA (▣▣▣➔ 54)



**Контрольные  
и сигнальные  
лампы**
**Текстовая индикация**
**Значение**

	Достигнут резерв топлива. Посетите в ближайшее время автозаправочную станцию	Расходуется резервный запас топлива (→ 55)
	мигает.	Передача не введена в память. (→ 55)
	мигает зеленым цветом.	Включена аварийная световая сигнализация (→ 56)
	мигает зеленым цветом.	
	горит белым цветом.	Срок выполнения техобслуживания (→ 56)
	Пройдите сервисное обслуживание!	
	горит желтым светом.	Пропущен срок ТО (→ 56)
		
	Срок сервисного обслуж. прошел!	

## 36 ИНДИКАЦИЯ

### Наружная температура

Наружная температура отображается в строке статуса на TFT-дисплее.

При стоящем т/с выделяемое двигателем тепло может стать причиной искажения результатов измерения наружной температуры. Если влияние выделяемого двигателем тепла становится слишком большим, временно вместо значения отображаются черточки.

 Если температура наружного воздуха опускается ниже предельного значения прим. 3 °С, возникает опасность образования наледи. При первом падении температуры ниже этого значения в строке статуса на TFT-дисплее начинает мигать индикация температуры наружного воздуха вместе с символом снежинки.

### Предупреждение о гололеде

 появляется на дисплее.

Возможная причина:



Измеренная на мотоцикле температура наружного воздуха составляет менее:

прим. 3 °С



### ПРЕДОСТЕРЕЖЕНИЕ

#### Опасность обледенения также при прим. 3 °С

Опасность аварии

- При низкой температуре наружного воздуха будьте осторожны на мостах и затененных участках дорог – опасность обледенения.

- Продолжайте движение, соблюдая осторожность.

### Радиоключ вне зоны приема

–с Keyless Ride<sup>SA</sup>



горит желтым светом.



Радиоключ не в зоне действия. Повторное включение зажигания невозможно.

Возможная причина:

Нарушение связи между радиоключом и электронной системой управления двигателем.

- Проверьте батарею в радиоключе.

–с Keyless Ride<sup>SA</sup>

- Замените батарейку радиоключа. (▣▣▣ 64)
- Для продолжения поездки воспользуйтесь запасным ключом.

–с Keyless Ride<sup>SA</sup>

- Батарейка радиоключа разряжена или радиоключ потерян. (▣▣▣ 63)
- Если во время поездки появилось диалоговое окно системы контроля параметров мотоцикла, сохраняйте спокойствие. Вы можете продолжить движение, двигатель не отключится.
- Замените неисправный радиоключ у дилера BMW Motorrad.

### Отказ Keyless Ride

–с Keyless Ride<sup>SA</sup>



горит желтым светом.



Отказ системы Keyless Ride! Не выключайте двигатель.

Двигатель может не запуститься повторно.

Возможная причина:

Блок управления Keyless Ride диагностировал нарушение связи.

- Не глушите двигатель.

По возможности срочно обратитесь на специализированную СТО, лучше всего к официальному дилеру BMW Motorrad.

» Двигатель больше не заводится с помощью Keyless Ride.

» Система DWA больше не активируется.

### Замена батарейки радиоключа

–с Keyless Ride<sup>SA</sup>



горит желтым светом.



Элемент питания радиоключа разряжен. Функция ограничена. Замените батарейку.

Возможная причина:

- Заряд батареи радиоключа недостаточный. Радиоключ еще сможет работать в течение ограниченного времени.
- Замените батарейку радиоключа. (▣▣▣ 64)

## 38 ИНДИКАЦИЯ

### Низкое напряжение в бортовой сети

 отображается желтым цветом.

 Низкое напряжение бортовой сети. Отключите ненужные потребители.

Слишком низкое напряжение в бортовой сети. При продолжении движения электронные системы мотоцикла разрядят аккумуляторную батарею. Возможная причина:

Мощные электропотребители, как например терможилеты, подключение нескольких электропотребителей одновременно или неисправность аккумуляторной батареи.

- Выключите или отсоедините от сети неиспользуемые потребители.
- Если неисправность не устраняется или возникает при отключенных электропотребителях, обратитесь по возможности на специализированную СТО, лучше всего к официальному дилеру BMW Motorrad.

### Критическое напряжение в бортовой сети

 горит желтым светом.

 отображается желтым цветом.

 Напряж. борт. сети дост. критич.уровня! Потребители отключены. Проверьте состояние АКБ.



### ПРЕДОСТЕРЕЖЕНИЕ

#### Отказ систем мотоцикла

Опасность ДТП

- Не продолжать движение.

Критическое напряжение в бортовой сети. При продолжении движения электронные системы мотоцикла разрядят аккумуляторную батарею. Возможная причина:

Мощные электропотребители, как например терможилеты, подключение нескольких электропотребителей одновременно или неисправность аккумуляторной батареи.

- Выключите или отсоедините от сети неиспользуемые потребители.
- Если неисправность не устраняется или возникает при отключенных электро-

потребителях, обратитесь по возможности на специализированную СТО, лучше всего к официальному дилеру BMW Motorrad.

### Критическое зарядное напряжение

 мигает желтым светом.

 отображается желтым цветом.

 Критический уровень напряжения АКБ!

Опасность аварии.

Остановитесь в безопасном месте.

### ПРЕДОСТЕРЕЖЕНИЕ

#### Отказ систем мотоцикла

Опасность ДТП

• Не продолжать движение.

Аккумуляторная батарея не заряжается. При продолжении движения электронные системы мотоцикла разрядят аккумуляторную батарею. Возможная причина:

Неисправен генератор, привод генератора, батарея или перегорел предохранитель.

• Как можно скорее обратитесь для устранения неисправности на СТО, лучше

всего к официальному дилеру BMW Motorrad.

### Неисправность осветительного прибора

 горит желтым светом.

 Показывается неисправный осветительный прибор:

 Дальний свет неисправен!

 Пер. лев. указ. пов. неисправен! или Пер. прав. указ. пов. неисправен!

 Ближний свет неисправен!

 Стояночные огни спереди неисправны!

—с дневными ходовыми огнями SA

 Дневные ходовые огни неисправны! <

 Задний фонарь неисправен!

 Стоп-сигнал неисправен!

—с дополнительной фарой SA

 Левая доп. фара неисправна! или Правая доп. фара неисправна! <

## 40 ИНДИКАЦИЯ

 Задн. лев. указ. пов. не исправен! или Задн. прав. указ. пов. неисправен!

 Фон. осв. ном. знака неисправен!

— Проверьте на СТОА.

### ПРЕДОСТЕРЕЖЕНИЕ

**Транспортное средство становится плохо различимым на дороге из-за неисправности осветительных приборов**

Угроза безопасности

- Как можно быстрее заменить неисправные лампы. Для этого необходимо обратиться на СТО, предпочтительно к официальному дилеру BMW Motorrad.

Возможная причина:

Неисправен осветительный прибор.

- Найдите неисправный осветительный прибор путем осмотра.
- Полностью замените светодиодный осветительный прибор, для чего обратитесь на специализированную

СТО, предпочтительно к дилеру BMW Motorrad.

### **Отказ системы управления светом**

 горит желтым светом.

 Отказ системы управл. освещением! Проверьте на СТОА.

### ПРЕДОСТЕРЕЖЕНИЕ

**Мотоцикл становится плохо различимым на дороге из-за неисправности осветительных приборов**

Угроза безопасности

- Как можно скорее обратитесь для устранения неисправности на специализированную СТО, лучше всего к официальному дилеру BMW Motorrad.

Осветительные приборы мотоцикла отказали частично или полностью.

Возможная причина:

Управление светом диагностировало нарушение связи.

- Как можно скорее обратитесь для устранения неисправности на специализированную СТО, лучше

всего к официальному дилеру BMW Motorrad.

### Плохое состояние батареи DWA

—с системой охранной сигнализации (DWA)<sup>SA</sup>

 Емкость АКБ DWA низкая. Без ограничений. Запишитесь на проверку на СТОА.

 Это сообщение о неисправности показывается кратковременно только в заключение проверки Pre-Ride-Check.

Возможная причина:

Заряд батареи DWA недостаточный. Функционирование системы DWA при отсоединенной аккумуляторной батарее мотоцикла возможно только в течение ограниченного времени.

- Обратитесь на СТО, лучше всего к официальному дилеру BMW Motorrad.

### Батарея DWA разряжена

—с системой охранной сигнализации (DWA)<sup>SA</sup>

 АКБ DWA разряжена. Нет автономн. сигнализ. Запишитесь на проверку на СТОА.

 Это сообщение о неисправности показывается кратковременно только в заключение проверки Pre-Ride-Check.

Возможная причина:

Батарея DWA разряжена. При отсоединенной аккумуляторной батарее мотоцикла система DWA не может работать.

- Обратитесь на СТО, лучше всего к официальному дилеру BMW Motorrad.

### Отказ DWA

—с системой охранной сигнализации (DWA)<sup>SA</sup>

 Отказ системы DWA. Проверьте на СТОА.

Возможная причина:

Блок управления DWA диагностировал нарушение связи.

- Обратитесь на специализированную СТО, лучше всего к официальному дилеру BMW Motorrad.
- » Система DWA больше не активируется или не деактивируется.
- » Возможно ложное срабатывание сигнализации.

## 42 ИНДИКАЦИЯ

### Высокая температура двигателя

 горит желтым светом.

 Высокая  $t^{\circ}$  двигателя! Для охлаждения не разгоняйтесь.

### ВНИМАНИЕ

#### Движение с перегретым двигателем

Повреждение двигателя

- Обязательно соблюдать нижеуказанные меры.

Возможная причина:

Уровень охлаждающей жидкости слишком низкий.

- Проверьте уровень охлаждающей жидкости. (►►► 183)

При низком уровне охлаждающей жидкости:

- Долейте охлаждающую жидкость. (►►► 183)

Возможная причина:

Температура охлаждающей жидкости слишком высокая.

- По возможности продолжите движение с частичной нагрузкой для охлаждения двигателя.
- При нахождении в пробке выключить двигатель, но при этом оставить зажигание

включенным, чтобы вентилятор радиатора продолжал работать.

- Если температура охлаждающей жидкости повышается слишком часто, как можно скорее обратитесь для устранения неисправности на СТО, лучше всего к официальному дилеру BMW Motorrad.

### Перегрев двигателя

 горит красным светом.

 Перегрев двигателя!  
Осторожно остановитесь и заглушите двигатель.

### ВНИМАНИЕ

#### Движение с перегретым двигателем

Повреждение двигателя

- Обязательно соблюдать нижеуказанные меры.

Возможная причина:

Уровень охлаждающей жидкости слишком низкий.

- Проверьте уровень охлаждающей жидкости. (►►► 183)

При низком уровне охлаждающей жидкости:

- Долейте охлаждающую жидкость. (►►► 183)



Возможная причина:

Двигатель перегрелся.

- Осторожно остановитесь и выключите двигатель, чтобы дать ему остыть.
- При частых перегревах двигателя как можно скорее обратитесь для устранения неисправности на специализированную СТО, лучше всего к официальному дилеру BMW Motorrad.

### Сбой системы привода



горит непрерывно.



Двигатель! Проверьте на СТОА.

Возможная причина:

Система управления двигателем обнаружила неисправность, которая оказывает влияние на выброс вредных веществ и/или снижает мощность двигателя.

- Обратитесь на СТО для устранения неисправности, лучше всего к официальному дилеру BMW Motorrad.
- » Продолжение движения возможно, выброс вредных веществ превышает заданные значения.

### Серьезный сбой системы привода



мигает красным светом.



мигает.



Серьезная ошибка в сист. управ. двиг! Возм. движ. с умер. скор. Возможно повреждение. Проверить на СТО.

Возможная причина:

Система управления двигателем обнаружила неисправность, которая может привести к повреждению системы выпуска ОГ.

- Как можно скорее обратитесь для устранения неисправности на СТО, лучше всего к официальному дилеру BMW Motorrad.
- » Продолжение движения возможно, но не рекомендуется.

### Отказ системы управления двигателем



горит желтым светом.



горит непрерывно.



Отказ системы управления двиг.! Неиспр. неск. систем.

## 44 ИНДИКАЦИЯ

Осторожно двигайтесь до ближайшей СТОА.

Возможная причина:

Нарушена связь с системой управления двигателем.

- Как можно скорее обратитесь для устранения неисправности на специализированную СТО, лучше всего к официальному дилеру BMW Motorrad.

### Работа двигателя в аварийном режиме



горит желтым светом.



Неисправн. в системе управления двиг.

Возм. движ. с умер. скор. Осторожно двигайтесь до ближайшей СТОА.



### ПРЕДОСТЕРЕЖЕНИЕ

#### Необычные динамические свойства при работе двигателя в аварийном режиме

Опасность ДТП

- Избегайте резких ускорений и обгонов.

Возможная причина:

Система управления двигателем обнаружила неисправность. В исключительных случаях двигатель может заглохнуть и больше не запуститься. В остальных случаях двигатель продолжает работать в аварийном режиме.

- Можно продолжить движение, однако возможно снижение мощности двигателя.
- Как можно скорее обратитесь для устранения неисправности на СТО, лучше всего к официальному дилеру BMW Motorrad.

### Серьезная неисправность в системе управления двигателем



мигает красным светом.



Серьезная ошибка в сист. управ. двиг! Возм. движ. с умер. скор. Возможно повреждение. Проверить на СТО.



## ПРЕДОСТЕРЕЖЕНИЕ

### Повреждение двигателя в аварийном режиме

Опасность ДТП

- Едьте медленно, избегайте резких ускорений и обгонов.
- По возможности вызовите эвакуатор и устраните неисправности силами специалистов СТО, лучше всего обращаться к дилеру BMW Motorrad.

Возможная причина:

Система управления двигателем диагностировала неисправность, которая может привести к серьезным вторичным неисправностям. Двигатель работает в аварийном режиме.

- Продолжение движения возможно, но не рекомендуется.
- По возможности избегайте высоких диапазонов нагрузки и частоты вращения.
- Как можно скорее обратитесь для устранения неисправности на специализированную СТО, лучше всего к официальному дилеру BMW Motorrad.

### Давление в шинах

— с системой контроля давления в шинах (RDC)<sup>SA</sup>

Для отображения давления в шинах помимо панели меню МОЙ МОТОЦИКЛ и сообщений системы контроля параметров имеется панель ДАВЛ. ВОЗД. В ШИНАХ:





Значения слева относятся к переднему колесу, значения справа – к заднему.

Дополнительно к фактическим значениям показываются заданные значения в зависимости от загрузки мотоцикла. Сразу после включения зажигания отображаются только черточки. Фактические значения давления в шинах начинают передаваться только после первого превышения следующей минимальной скорости:

## 46 ИНДИКАЦИЯ

 Датчик RDC не активен
мин. 30 км/ч (Только после превышения минимальной скорости датчик RDC отправляет сигнал на мотоцикл.)
 Значения давления в шинах отображаются на TFT-дисплее с компенсацией температуры и всегда основываются на следующей температуре воздуха в шине: 20 °C

 Если дополнительно отображается желтый или красный символ шины, речь идет о предостережении.

 Указанный допустимый диапазон давления в шинах относится к езде без пассажира.

 Если соответствующее значение находится в пределах допуска, дополнительно горит желтая общая сигнальная лампа.

 Если определенное давление воздуха в шине выходит за пределы допуска, мигает красная общая сигнальная лампа.

Дополнительную информацию о системе контроля давления в шинах BMW Motorrad см. в главе «Подробное описание системы» (►►► 165).

### Давление в шинах в предельном диапазоне допуска

– с системой контроля давления в шинах (RDC)<sup>SA</sup>

 горит желтым светом.

 горит желтым цветом.

 Давление в шинах не соотв. зад. зн.  
Проверьте давление в шинах.

Возможная причина:

Измеренное давление в шинах находится в предельном диапазоне.

- Откорректируйте давление в шинах.
- Перед коррекцией давления в шинах ознакомьтесь с информацией о температурной компенсации и коррекции давления в главе «Подробное описание системы»:

» Температурная компенсация (►►► 166)

- » Коррекция давления в шине (▣▣▣▶ 167)
- » Заданные значения давления в шинах можно найти в следующих местах:
  - С обратной стороны руководства по эксплуатации
  - В окне ДАВЛ. ВОЗД. В ШИНАХ в комбинации приборов
  - На предупреждающей табличке под сиденьем

### Давление в шинах за пределами допустимого диапазона

– с системой контроля давления в шинах (RDC)<sup>SA</sup>



мигает красным светом.



горит красным цветом.



Давление в шинах не соотв. зад. зн. Немедленно остановитесь! Проверьте давление в шинах.



Сис. контр. дав. в шин Потеря давления Немедленно остановитесь! Проверьте давление в шинах.



### ПРЕДОСТЕРЕЖЕНИЕ

#### Давление воздуха в шинах вне допустимых пределов.

Опасность аварии, ухудшение динамических качеств мотоцикла.

- Выберите подходящую манеру езды.

Возможная причина:

Измеренное давление в шинах находится за пределами допустимого диапазона.

- Проверьте шины на отсутствие повреждений и пригодность для эксплуатации.

Если шина еще пригодна к эксплуатации:

- При первой возможности откорректируйте давление в шине.
- Перед коррекцией давления в шинах ознакомьтесь с информацией о температурной компенсации и коррекции давления в главе «Подробное описание системы»:
- » Температурная компенсация (▣▣▣▶ 166)
- » Коррекция давления в шине (▣▣▣▶ 167)

## 48 ИНДИКАЦИЯ

» Заданные значения давления в шинах можно найти в следующих местах:

— С обратной стороны руководства по эксплуатации

— В окне ДАВЛ. ВОЗД. В ШИНАХ в комбинации приборов

— На предупреждающей табличке под сиденьем

• Обратитесь на СТО для проверки шин на отсутствие повреждений, лучше всего к официальному дилеру BMW Motorrad.

 Для движения по бездорожью предупреждающее сообщение RDC можно деактивировать.

Если вы не уверены в пригодности шины:

- Не продолжайте движение.
- Свяжитесь с аварийной службой.

### Нарушение передачи

— с системой контроля давления в шинах (RDC)<sup>SA</sup>



"----"

Возможная причина:

Мотоцикл не достиг минимальной скорости (  165).



Датчик RDC не активен

мин. 30 км/ч (Только после превышения минимальной скорости датчик RDC отправляет сигнал на мотоцикл.)

- Следите за индикацией системы RDC при более высокой скорости.



Только если дополнительно загорается общая сигнальная лампа, это указывает на постоянную неисправность.

В этом случае:

- Обратитесь на СТО для устранения неисправности, лучше всего к официальному дилеру BMW Motorrad.

Возможная причина:

Радиосвязь с датчиками RDC нарушена. В непосредственной близости находятся радиотехнические системы, нарушающие связь между блоком управления RDC и датчиками.

- Проследите за индикацией RDC в другом окружении.



Только если дополнительно загорается общая сигнальная лампа, это указы-

вает на постоянную неисправность.

В этом случае:

- Обратитесь на СТО для устранения неисправности, лучше всего к официальному дилеру BMW Motorrad.

### Неисправность датчика или системная ошибка

—с системой контроля давления в шинах (RDC)<sup>SA</sup>



горит желтым светом.



"----"

Возможная причина:

Установлены колеса без датчиков RDC.

- Установить комплект колес с датчиками RDC.

Возможная причина:

1 или 2 датчика RDC отказали, или возникла системная ошибка.

- Обратитесь на СТО для устранения неисправности, лучше всего к официальному дилеру BMW Motorrad.

### Слабый заряд батареи датчика давления в шинах

—с системой контроля давления в шинах (RDC)<sup>SA</sup>



горит желтым светом.



Низк. заряд эл. пит. датчиков RDC. Функция ограничена. Проверьте на СТОА.



Это сообщение о неисправности показывается кратковременно только в заключение проверки Pre-Ride-Check.

Возможная причина:

Недостаточный заряд батареи датчика давления в шинах. Система контроля давления в шинах сможет работать только в течение короткого времени.

- Обратитесь на СТО, лучше всего к официальному дилеру BMW Motorrad.

### Система контроля давления в шинах (RDC) вышла из строя



горит желтым светом.



Отказ сист. контроля давления в шинах! Функция ограничена. Проверьте на СТОА.

## 50 ИНДИКАЦИЯ

Возможная причина:

Блок управления RDC диагностировал нарушение связи.

- Обратитесь на специализированную СТО, лучше всего к официальному дилеру BMW Motorrad.

» Не подаются предупреждения о давлении в шинах.

### Неисправность датчика падения



Датчик падения неисправен. Проверьте на СТОА.

Возможная причина:

Датчик падения не работает.

- Обратитесь на СТО, лучше всего к официальному дилеру BMW Motorrad.

### Неисправен контроль боковой подставки



горит желтым светом.



Контроль боковой подставки неисправен. Можно ехать. При остановке глушить мотор! Проверить на СТО.

Возможная причина:



Повреждены выключатель боковой подставки или провода

Двигатель глохнет, когда скорость опускается ниже минимальной. Продолжить поездку будет невозможно.

мин. 5 км/ч

- Обратитесь на специализированную СТО, лучше всего к официальному дилеру BMW Motorrad.

### Самодиагностика ABS не завершена



мигает.

Возможная причина:

Функции системы ABS недоступны, так как самодиагностика не была завершена. Для проверки датчиков колес мотоцикл должен проехать несколько метров.

- Медленно трогайтесь с места. При этом следует помнить, что до завершения самодиагностики функции системы ABS недоступны.



## Неисправность системы ABS



горит желтым светом.



горит непрерывно.



ABS доступна в огр. режиме! Возм. движ. с умер. скор. Осторожно двигайтесь до ближайшей СТОА.

Возможная причина:

Блок управления системы ABS распознал неисправность.

Функция ABS доступна с ограничениями.

- Дальнейшее движение возможно. См. также дополнительную информацию об особых ситуациях, которые могут привести к появлению сообщения о неисправности системы ABS (→ 155).
- Как можно скорее обратитесь для устранения неисправности на СТО, лучше всего к официальному дилеру BMW Motorrad.

## ABS вышла из строя



горит желтым светом.



горит непрерывно.



Отказ системы ABS! Возм. движ. с умер. скор. Осторожно двигайтесь до ближайшей СТОА.

Возможная причина:

Блок управления системы ABS распознал неисправность.

- Дальнейшее движение возможно. При этом следует помнить, что функции системы ABS остаются недоступными. См. также дополнительную информацию об особых ситуациях, которые могут вызвать сообщение о неисправности системы ABS (→ 155).
- Как можно скорее обратитесь для устранения неисправности на СТО, лучше всего к официальному дилеру BMW Motorrad.

## Отказ системы ABS Pro



горит желтым светом.



горит непрерывно.



Отказ системы ABS Pro! Возм. движ. с умер. скор. Осторожно двигайтесь до ближайшей СТОА.

## 52 ИНДИКАЦИЯ

Возможная причина:

Блок управления системы ABS Pro распознал неисправность. Функция ABS Pro недоступна. Функция ABS остается доступной с ограничениями. Система ABS помогает только в случае торможения при движении по прямой.

- Дальнейшее движение возможно. См. также дополнительную информацию об особых ситуациях, которые могут привести к появлению сообщения о неисправности системы ABS Pro (▣▣▣▣▶ 155).
- Как можно скорее обратитесь для устранения неисправности на СТО, лучше всего к официальному дилеру BMW Motorrad.

### Регулировка ABS только на переднем колесе

—с режимами движения Pro<sup>SA</sup>



мигает нерегулярно.

Возможная причина:

Регулировка ABS для заднего колеса в выбранном режиме движения выключена. Тормоз заднего колеса может блокировать заднее колесо.

- Проверьте настройки режима движения.

- Подробную информацию о конфигурации режимов движения можно найти в главе «Подробное описание системы» (▣▣▣▶ 162).

### Вмешательство системы DTC



часто мигает.

Возможная причина:

Система DTC распознала нестабильное состояние заднего колеса и уменьшает крутящий момент.

Контрольно-сигнальная лампа мигает дольше, чем продолжается вмешательство системы DTC. Благодаря этому водитель имеет визуальное подтверждение произведенного вмешательства даже после выхода из критической ситуации.

- Дальнейшее движение возможно. Продолжайте движение, соблюдая осторожность.

### Самодиагностика DTC не завершена



редко мигает.

Возможная причина:



Самодиагностика DTC не завершена

Функции системы DTC недоступны, так как самодиагностика не была завершена. (Для проверки датчиков угловой скорости колес мотоцикл должен достичь минимальной скорости при работающем двигателе: мин. 5 км/ч)

- Медленно тронуться с места. При этом следует помнить, что до завершения самодиагностики функции системы DTC не будут доступны.

### Система DTC выключена



горит непрерывно.



Off!



Система регулировки тяги деактивирована.

Возможная причина:

Система DTC была отключена водителем.

- Включите DTC. (▶▶▶ 73)

### Система DTC доступна с ограничениями



горит желтым светом.



горит непрерывно.



Функции контроля тяги ограничены!

Возм. движ. с умер. скор  
Осторожно двигайтесь до ближайшей СТОА.

Возможная причина:

Блок управления системы DTC распознал неисправность.



### ВНИМАНИЕ

#### Повреждение деталей

Например, повреждение датчиков с нарушением функционирования в качестве последствия

- Не возите никакие предметы под сиденьем водителя или пассажира.
- Фиксируйте бортовой инструмент.
- Не допускайте повреждений датчика угла рыскания.
- При этом следует помнить, что функции системы DTC доступны только с ограничениями.
- Дальнейшее движение возможно. См. также дополнительную информацию о ситуациях, которые могут привести к неисправности системы DTC (▶▶▶ 158).

## 54 ИНДИКАЦИЯ

- Как можно скорее обратитесь для устранения неисправности на СТО, лучше всего к официальному дилеру BMW Motorrad.

### Неисправность системы DTC



горит желтым светом.



горит непрерывно.



Отказ системы регулировки тяги! Возм. движ. с умер. скор. Осторожно двигайтесь до ближайшей СТОА.

Возможная причина:

Блок управления системы DTC распознал неисправность.

- Однако следует помнить, что функции системы DTC не реализуются или реализуются с ограничениями.
- Дальнейшее движение возможно. См. также дополнительную информацию о ситуациях, которые могут привести к неисправности системы DTC (→ 158).
- Как можно скорее обратитесь для устранения неисправности на СТО, лучше всего к официальному дилеру BMW Motorrad.

### Неисправность системы D-ESA

—с Dynamic ESA<sup>SA</sup>



горит желтым светом.



Рег. амортиз. стойки неисправен! Возм. движ. с умер. скор. Осторожно двигайтесь до ближайшей СТОА.

Возможная причина:

Блок управления системы D-ESA распознал неисправность. Причинами могут быть демпфирование и/или неправильная регулировка пружин. В этом состоянии мотоцикл может иметь очень жесткое демпфирование, и езда на нем будет доставлять дискомфорт, особенно на плохом дорожном полотне. Также может быть неправильно отрегулировано предварительное напряжение пружин.

- Как можно скорее обратитесь для устранения неисправности на СТО, лучше всего к официальному дилеру BMW Motorrad.

## Расходуется резервный запас топлива



Достигнут резерв топлива. Посетите в ближайшее время автозаправочную станцию.



### ПРЕДОСТЕРЕЖЕНИЕ

#### Неровная работа двигателя или выключение двигателя из-за отсутствия топлива

Опасность аварии, повреждение катализатора

- Не эксплуатируйте мотоцикл до полной выработки топлива из бака.

Возможная причина:

В топливном баке остался только резервный запас топлива.



Резервное количество топлива

прим. 3,5 л

- Произведите заправку топливом. (▬► 143)

#### Передача не введена в память.

—с ассистентом переключения передач Pro<sup>SA</sup>



Индикатор включенной передачи мигает. Асси-

стент переключения Pro не работает.

Возможная причина:

—с ассистентом переключения передач Pro<sup>SA</sup>

Инициализация датчика передачи выполнена не полностью.

- Включите нейтраль N и при стоящем транспортном средстве дайте двигателю поработать не менее 10 секунд, чтобы запрограммировать холостой ход.
- Последовательно включайте все передачи, выжимая сцепление, и на каждой включенной передаче двигайтесь не менее 10 с.

» Индикатор включенной передачи перестает мигать, если инициализация датчика передачи была успешно выполнена.

—Если инициализация датчика передачи выполнена полностью, ассистент переключения Pro работает в соответствии с описанием (▬► 167).

- Если инициализацию выполнить не удалось, обратитесь на СТО для устранения неисправности, лучше всего к официальному дилеру BMW Motorrad.

## 56 ИНДИКАЦИЯ

### Включена аварийная световая сигнализация



мигает зеленым цветом.



мигает зеленым цветом.

Возможная причина:

Аварийная световая сигнализация включена водителем.

- Управлять аварийной световой сигнализацией. (▶▶▶ 71)

### Индикатор технического обслуживания



Если сервисное обслуживание пропущено, то в дополнение к указанию даты или пробега загорается желтая общая сигнальная лампа.

Если сервисное обслуживание пропущено, выводится желтое сообщение системы контроля параметров. Дополнительно восклицательным знаком выделяются индикатор сервисного обслуживания, дата сервисного обслуживания и остаточный пробег на панелях меню МОЙ МОТОЦИКЛ и НЕОБХ. СЕРВ. ОБСЛУЖ..



Если индикатор ТО появляется раньше, чем за месяц до даты ТО, тогда нужно снова установить текущую дату. Такая ситуация

может возникнуть в случае отсоединения аккумуляторной батареи.

### Срок выполнения техобслуживания



горит белым цветом.

Пройдите сервисное обслуживание! Выполнить сервисное обслуживание на СТО.

Возможная причина:

Подшел срок сервисного обслуживания по пробегу или дате.

- Регулярно выполняйте сервисное обслуживание на СТО, лучше всего обратитесь к официальному дилеру BMW Motorrad.
  - » Это сохранит эксплуатационную надежность и безопасность движения вашего мотоцикла.
  - » Это гарантирует максимальное сохранение потребительских свойств мотоцикла.

### Пропущен срок ТО



горит желтым светом.



горит желтым цветом.

Срок сервисного обслуживания прошел! Выполнить сер-

висное обслуживание на СТО.

Возможная причина:

Срок техобслуживания по пробегу или дате давно наступил.

- Регулярно выполняйте сервисное обслуживание на СТО, лучше всего обратитесь к официальному дилеру BMW Motorrad.
- » Это сохранит эксплуатационную надежность и безопасность движения вашего мотоцикла.
- » Это гарантирует максимальное сохранение потребительских свойств мотоцикла.

**ПОЛЬЗОВАНИЕ**

**04**



---

<b>ЗАМОК ЗАЖИГАНИЯ</b>	<b>60</b>
<b>ЗАЖИГАНИЕ С KEYLESS RIDE</b>	<b>61</b>
<b>ЭЛЕКТРОННАЯ ПРОТИВОУГОННАЯ СИСТЕМА EWS</b>	<b>66</b>
<b>АВАРИЙНЫЙ ВЫКЛЮЧАТЕЛЬ</b>	<b>67</b>
<b>СВЕТОВЫЕ ПРИБОРЫ</b>	<b>67</b>
<b>СИСТЕМА РЕГУЛИРОВКИ ТЯГИ (DTC)</b>	<b>72</b>
<b>ЭЛЕКТРОННАЯ РЕГУЛИРОВКА ХОДОВОЙ ЧАСТИ (D-ESA)</b>	<b>73</b>
<b>РЕЖИМ ДВИЖЕНИЯ</b>	<b>76</b>
<b>РЕЖИМ ДВИЖЕНИЯ PRO</b>	<b>79</b>
<b>КРУИЗ-КОНТРОЛЬ</b>	<b>80</b>
<b>СИСТЕМА ОХРАННОЙ СИГНАЛИЗАЦИИ (DWA)</b>	<b>82</b>
<b>СИСТЕМА КОНТРОЛЯ ДАВЛЕНИЯ В ШИНАХ (RDC)</b>	<b>86</b>
<b>ОБОГРЕВАЕМЫЕ РУЧКИ</b>	<b>86</b>
<b>МНОГОМЕСТНОЕ СИДЕНЬЕ</b>	<b>87</b>

## 60 ПОЛЬЗОВАНИЕ

### ЗАМОК ЗАЖИГАНИЯ

#### Ключи от мотоцикла

Вы получаете два ключа для т/с.

При потере ключа соблюдайте указания по электронной противоугонной системе EWS (▶▶▶ 66).

Для замка зажигания, пробки топливного бака и замка сиденья используется один и тот же ключ.

—с кофром<sup>SZ</sup>

—с топкейсом<sup>SZ</sup>

При желании вы можете заказать предлагаемые в качестве специальных принадлежности кофры и топкейс, которые также открываются с помощью этого ключа. Для этого необходимо обратиться на СТО, лучше всего к официальному дилеру BMW Motorrad.

#### Блокировка замка рулевой колонки

- Поверните руль влево.



- Поверните ключ в положение **1**, слегка перемещая при этом руль.
  - » Зажигание, свет и все функциональные контуры выключены.
  - » Замок рулевой колонки заблокирован.
  - » Ключ можно вынуть.

#### Включение зажигания



- Поверните ключ в положение **1**.
  - » Стояночный свет и все функциональные контуры включены.
  - » Двигатель можно запустить.

- » Выполняется Pre-Ride-Check. (▮▮▮ 133)
- » Выполняется самодиагностика ABS. (▮▮▮ 134)
- » Выполняется самодиагностика DTC. (▮▮▮ 134)

### Выключите зажигание



- Поверните ключ в положение **1**.
- » Свет выключен.
- » Замок рулевой колонки не заблокирован.
- » Ключ можно вынуть.
- » Возможна эксплуатация дополнительных устройств в течение ограниченного времени.
- » Возможна зарядка аккумулятора через бортовую розетку.

## ЗАЖИГАНИЕ С KEYLESS RIDE

—с Keyless Ride<sup>SA</sup>

### Ключи от мотоцикла

 Контрольная лампа радиоключа мигает, пока идет поиск радиоключа. При распознавании радиоключа или запасного ключа она гаснет.

Если радиоключ или запасной ключ не распознается, то она загорается на короткое время.

Вы получили один радиоключ и один запасной ключ. При потере ключа соблюдайте указания по электронной противоугонной системе (EWS) (▮▮▮ 66).

Управление зажиганием, крышкой топливного бака и системой охранной сигнализации осуществляется с помощью радиоключа. Замок сиденья, топкейс и кофры можно открывать и закрывать вручную.

 При выносе радиоключа за пределы дальности действия (например, в кофре или топкейсе) двигатель мотоцикла не запустится.

При дальнейшем отсутствии радиоключа примерно через 90 секунд зажигание выключится.

## 62 ПОЛЬЗОВАНИЕ

чается для сохранения заряда аккумуляторной батареи.

Рекомендуется держать радиоключ непосредственно у себя (например, в кармане куртки) или носить с собой запасной ключ.



Дальность действия радиоключа Keyless Ride

—с Keyless Ride<sup>SA</sup>

прим. 1 м◁

### Блокировка замка рулевой колонки

#### Необходимое условие

Руль повернут влево до упора. Радиоключ находится в пределах зоны приема.

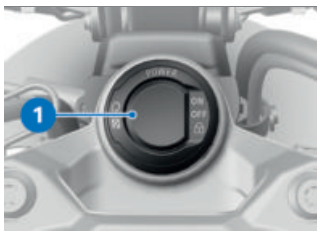

- Нажмите и удерживайте кнопку **1**.
  - » Замок руля блокируется со слышимым щелчком.
  - » Зажигание, свет и все функциональные контуры выключены.

- Для разблокировки замка руля коротко нажмите кнопку **1**.

### Включение зажигания

#### Необходимое условие

Радиоключ находится в пределах зоны приема.



- Активировать зажигание можно **двумя** способами.

#### Вариант 1:

- Коротко нажмите кнопку **1**.
  - » Стояночные огни и все функциональные контуры включены.
  - с дневными ходовыми огнями<sup>SA</sup>
    - » Дневные ходовые огни включены.◁
  - с дополнительной фарой<sup>SA</sup>
    - » Дополнительные светодиодные фары включены.◁
  - » Выполняется Pre-Ride-Check. (▣▣▣ 133)
  - » Выполняется самодиагностика ABS. (▣▣▣ 134)

» Выполняется самодиагностика DTC. (▮▮▮▶ 134)

### Вариант 2:

- Замок рулевой колонки заблокирован, нажмите и удерживайте кнопку **1**.

» Выполняется разблокировка замка рулевой колонки.

— с дневными ходовыми огнями SA

» Дневные ходовые огни включены.◀

— с дополнительной фарой SA

» Дополнительные светодиодные фары включены.◀

» Стояночный свет и все функциональные контуры включены.

» Выполняется Pre-Ride-Check. (▮▮▮▶ 133)

» Выполняется самодиагностика ABS. (▮▮▮▶ 134)

» Выполняется самодиагностика DTC. (▮▮▮▶ 134)

### Выключите зажигание Необходимое условие

Радиоключ находится в пределах зоны приема.



- Деактивировать зажигание можно **двумя** способами.

### Вариант 1:

- Коротко нажмите кнопку **1**.

» Свет выключается.

» Замок рулевой колонки не заблокирован.

### Вариант 2:

- Поверните руль влево.

- Нажмите и удерживайте кнопку **1**.

» Свет выключается.

» Замок руля блокируется.

### Батарейка радиоключа разряжена или радиоключ потерян

- При потере ключа следуйте указаниям электронной противоугонной системы (**EWS**).

- В случае потери радиоключа во время поездки для запуска двигателя можно использовать запасной ключ.

- Если батарейка радиоключа разряжена, транспортное

## 64 ПОЛЬЗОВАНИЕ

средство можно запустить, просто вставив сложенный радиоключ в кольцевую антенну под сиденьем.

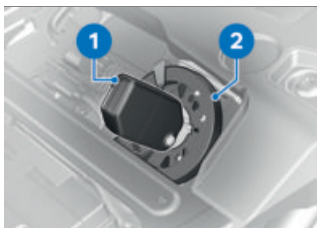

- Снять сиденье (☞ 87)
- Вставьте запасной ключ или разрядившийся сложенный радиоключ **1** в кольцевую антенну **2**.

 Запасной ключ или разрядившийся сложенный радиоключ нужно **вставить** в отверстие кольцевой антенны.



Промежуток времени, в течение которого должен произойти пуск двигателя. Затем требуется повторное отпирание.

30 с

- » Выполняется Pre-Ride-Check.
- Ключ распознан.
- Двигатель можно запустить.
- Запустите двигатель. (☞ 132)

### Замена батарейки радиоключа

Если радиоключ не отвечает при коротком или длительном нажатии кнопки:

- Заряд батарейки радиоключа недостаточный.



Элемент питания радиоключа разряжен. Функция ограничена. Замените батарейку.

## ОПАСНО

### Проглатывание элемента питания

Опасность для жизни и здоровья

- В качестве элемента питания в ключе зажигания используется кнопочная батарейка. При проглатывании элементов питания или кнопочных батареек уже в течение двух часов могут наступить тяжелые последствия, например, из-за внутренних термических или химических ожогов.
- Хранить ключ зажигания и элементы питания в недоступном для детей месте.
- При подозрении, что ребенок проглотил или засунул в себя элемент питания или кнопочную батарейку, незамедлительно обратиться к врачу.

- Замените батарейку.

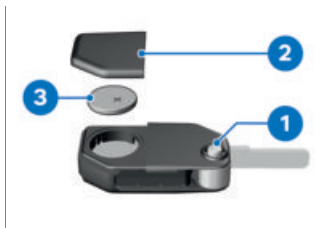

- Нажмите кнопку **1**.  
» Бородка ключа откидывается.
- Отожмите крышку отсека **2** для батареек вверх.
- Выньте батарейку **3**.
- Утилизируйте старую батарейку согласно правилам, не выбрасывайте батарейку вместе с бытовым мусором.

## ВНИМАНИЕ

### Неподходящие или неправильно вставленные аккумуляторные батареи транспортного средства

Повреждение деталей

- Использовать только рекомендованные батареи.
- При установке элемента питания обращать внимание на правильную полярность.
- Вставьте новую батарейку плюсовым полюсом вверх.

## 66 ПОЛЬЗОВАНИЕ

 Тип батареи
Для радиоключа Keyless Ride CR 2032

- Установите крышку отсека **2** для батарейки.
- » В панели приборов мигает красный светодиод.
- » Радиоключ снова в рабочем состоянии.

### **ЭЛЕКТРОННАЯ ПРОТИВОУГОННАЯ СИСТЕМА EWS**

Установленный на мотоцикле электронный блок считывает данные, заложенные в ключе, через кольцевую антенну в замке зажигания/радиозамке. Только если ключ распознанется как "свой", электронная система управления двигателем разрешает запуск двигателя.

 Если при запуске двигателя к используемому ключу зажигания прикреплен другой ключ зажигания/радиоключ, то электроника может быть «сбита с толку» и запуск двигателя будет заблокирован. Всегда храните запасной ключ отдельно от основного ключа/радиоключа.

Если вы потеряли один ключ от мотоцикла, вы можете отменить его доступ, обратившись к официальному дилеру BMW Motorrad. Для этого вы должны предоставить все остальные ключи от мотоцикла. Вы уже не сможете запустить двигатель с помощью ключа, доступ которого отменен, однако доступ этого ключа может быть снова открыт.

Дополнительные ключи можно приобрести только у официального дилера BMW Motorrad. Он обязан проверить ваши полномочия на получение ключа, т. к. ключ является частью системы безопасности.



## АВАРИЙНЫЙ ВЫКЛЮЧАТЕЛЬ



1 аварийный выключатель



### ПРЕДОСТЕРЕЖЕНИЕ

#### Задействование аварийного выключателя во время движения

Опасность падения из-за блокировки заднего колеса

- Не нажимайте экстренный выключатель зажигания во время движения.

С помощью экстренного выключателя зажигания можно самым простым способом быстро выключить двигатель.



А Двигатель выключен  
В Рабочее положение

## СВЕТОВЫЕ ПРИБОРЫ

### Ближний свет и стояночные огни

Стояночные огни включаются автоматически при включении зажигания.



Стояночный свет создает нагрузку на аккумуляторную батарею, включать зажигание только на ограниченное время.

Ближний свет автоматически включается при следующих условиях:

- Если был запущен двигатель.
- Если мотоцикл буксируется при включенном зажигании.



Освещение работает и при выключенном двигателе, т. е. при выключенном зажигании вы можете включить

## 68 ПОЛЬЗОВАНИЕ

дальний свет или прерывистый световой сигнал.

— с дневными ходовыми огнями<sup>SA</sup>

Днем вместо ближнего света можно включать дневные ходовые огни.

### Дальний свет и световой сигнал

- Включите зажигание. (→ 60)



- Для включения дальнего света нажмите переключатель **1** вперед.
- Для включения светового сигнала потяните переключатель **1** назад.

### Функция «Проводи домой»

- Выключите зажигание.



- Сразу после выключения зажигания потяните переключатель **1** назад и удерживайте до тех пор, пока не включится свет «Проводи домой».
- » Осветительные приборы мотоцикла включаются на одну минуту и затем автоматически выключаются.
- Эту функцию можно использовать, например, для освещения дорожки к входной двери дома.

### Парковочные огни

- Выключите зажигание. (→ 61)



- Сразу после выключения зажигания нажмите кнопку **1** влево и удерживайте, пока не включатся парковочные огни.
- Для выключения парковочных огней включите и снова выключите зажигание.

### Дополнительные фары

— с дополнительной фарой SA

#### Необходимое условие

Дополнительные фары дальнего света активны только при включенном ближнем свете.

 Допускается использование дополнительной фары в качестве противотуманной только при неблагоприятных погодных условиях. Соблюдать региональные правила дорожного движения.

- Запустите двигатель. (☛ 132)



- Для включения дополнительных фар нажмите кнопку **1**.



Горит контрольная лампа дополнительной фары.

- Для выключения дополнительных фар еще раз нажмите кнопку **1**.

### Включите вручную дневные ходовые огни

— с дневными ходовыми огнями SA

#### Необходимое условие

Автоматические дневные ходовые огни выключены.



### ПРЕДОСТЕРЕЖЕНИЕ

#### Включение дневных ходовых огней в темноте.

Опасность ДТП

- Не используйте дневные ходовые огни в темноте.



Постоянный ближний свет по сравнению с ближним светом более заметен для встречного транспорта. Благодаря этому улучшается видимость при дневном освещении.

- Запустите двигатель. (☛ 132)
- В меню Настройки, Настройки мотоцикла, Освещение выключите функцию Автом. днев. ход. огни. (Дополнительную информацию о принципе работы мультиконтроллера можно

## 70 ПОЛЬЗОВАНИЕ

найти в главе «ТФТ-дисплей»  
( 93.)



- Для включения дневных ходовых огней нажмите кнопку **1**.



Горит контрольная лампа дневных ходовых огней.

- » Ближний свет и передний стояночный огонь выключаются.
- В темноте или в туннелях: Еще раз нажмите кнопку **1**, чтобы выключить дневные ходовые огни и включить ближний свет и передний стояночный свет.



Если при включенных дневных ходовых огнях включается дальний свет, то примерно через две секунды дневные ходовые огни выключаются, а дальний свет, ближний свет и передний стояночный свет включаются.

Если дальний свет снова включается, постоянный ближний свет не активизируется

автоматически, а при необходимости должен быть включен вручную.

### Автоматические дневные ходовые огни

— с дневными ходовыми огнями <sup>SA</sup>



### ПРЕДОСТЕРЕЖЕНИЕ

**Автоматические дневные ходовые огни не отменяют необходимость оценки условий освещенности самим водителем**

Опасность аварии

- Выключайте автоматические дневные ходовые огни при плохих условиях освещенности.



Переключение между постоянным ближним светом и ближним светом, включая передний стояночный огонь, может выполняться автоматически.

- В меню Настройки, Настройки мотоцикла, Освещение включите функцию Автом. днев. ход. огни.



Горит контрольная лампа автоматических дневных ходовых огней.

» Если наружное освещение падает ниже определенного значения, автоматически включается ближний свет (например, в туннелях). Если распознается достаточное наружное освещение, снова включаются дневные ходовые огни.



При включенных дневных ходовых огнях горит контрольная лампа дневных ходовых огней.

### Ручное управление светом при включенной автоматике

— с дневными ходовыми огнями SA

— При нажатии кнопки постоянного ближнего света постоянный ближний свет выключается, а ближний свет и передний стояночный огонь включаются (например, при въезде в туннели, если автоматический постоянный ближний свет реагирует с задержкой из-за наружного освещения).

— При повторном нажатии кнопки дневных ходовых огней снова активируется автоматическое включение дневных ходовых огней, т. е. при достижении необхо-

димого уровня наружного освещения они снова включаются.

### Управляйте аварийной световой сигнализацией

• Включите зажигание.



Аварийная световая сигнализация создает нагрузку на аккумулятор. Включайте аварийную световую сигнализацию только на ограниченное время.



• Для включения аварийной световой сигнализации нажмите кнопку **1**.

» Зажигание можно выключить.

• Для выключения аварийной световой сигнализации включите зажигание и еще раз нажмите кнопку **1**.

### Управляйте указателями поворота

• Включите зажигание. (☛ 60)

## 72 ПОЛЬЗОВАНИЕ

- Откройте меню Настройки, Настройки мотоцикла и выберите пункт Освещение.
- Включите или выключите Комфортное мигание.



- Для включения указателей поворота нажмите кнопку **1** влево или вправо.
  - » Если включен комфортный указатель поворота, указатели поворота автоматически выключаются по прохождении определенного участка пути в зависимости от скорости.
- Альтернативный способ: для выключения указателей поворота нажмите кнопку **1**.

### СИСТЕМА РЕГУЛИРОВКИ ТЯГИ (DTC)

#### Выключение DTC

- Включите зажигание.

 Система динамической регулировки тяги (DTC) также может быть выключена во время движения.



- Нажмите и удерживайте кнопку **1**, пока не изменится характер индикации контрольной лампы DTC. Сразу после нажатия кнопки **1** отображается состояние системы DTC ON.



горит непрерывно.

Отображается возможное состояние системы DTC OFF!.

- Отпустите кнопку **1** после переключения состояния.



продолжает гореть.

В течение короткого времени отображается новое состояние системы DTC OFF!.

- » Функция DTC выключена.

## Включите DTC

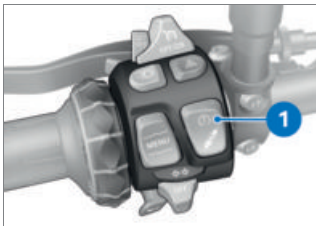

- Нажмите и удерживайте кнопку **1**, пока не изменится характер индикации контрольной лампы DTC.

Сразу после нажатия кнопки **1** отображается состояние системы DTC OFF!

 гаснет, при незавершенной самодиагностике она начинает мигать.

Отображается возможное состояние системы DTC ON.

- Отпустите кнопку **1** после переключения состояния.

 остается выключенной или продолжает мигать.

В течение короткого времени отображается новое состояние системы DTC ON.

» Функция DTC включена.

- В качестве альтернативы можно выключить и снова включить зажигание.

 Если контрольная лампа DTC продолжает гореть после выключения и включения зажигания и последующего движения с минимальной скоростью, это свидетельствует о неисправности системы DTC.

мин. 5 км/ч

- Дополнительную информацию о системе динамической регулировки тяги можно найти в главе «Подробное описание системы» (→ 157).

## ЭЛЕКТРОННАЯ РЕГУЛИРОВКА ХОДОВОЙ ЧАСТИ (D-ESA)

—с Dynamic ESA<sup>SA</sup>

### Варианты регулировки

При помощи электронной системы регулировки ходовой части Dynamic ESA можно настраивать амортизацию заднего колеса в зависимости от особенностей грунта или дорожного покрытия. Доступны три настройки амортизации и три степени предварительного натяжения пружины.

## 74 ПОЛЬЗОВАНИЕ

### Вызовите индикацию регулировки ходовой части



- Включите зажигание. (III 60)
- Для отображения текущей настройки коротко нажмите кнопку **1**.

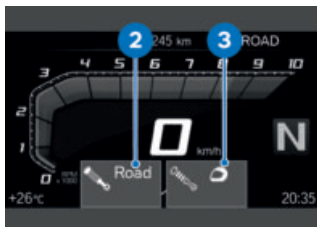

Сразу после нажатия кнопки **1** отображаются настройки амортизации **2** и предварительного напряжения пружины **3**.

» По истечении некоторого времени индикация автоматически выключается.

### Отрегулируйте ходовую часть

- Включите зажигание. (III 60)



- Для отображения текущей настройки коротко нажмите кнопку **1**.

Для регулировки жесткости амортизаторов:

- Коротко нажимайте кнопку **1**, пока на дисплее не появится требуемая настройка.

 Жесткость амортизаторов можно регулировать во время движения.



Отображается стрелка выбора **4**.





## 76 ПОЛЬЗОВАНИЕ

- » Стрелка выбора **4** пропадает после переключения состояния.
- Перед тем как продолжить движение, убедитесь, что процесс регулировки завершен.
- » Если кнопка **1** не нажимается в течение определенного времени, жесткость амортизаторов и преднатяг пружин устанавливаются на отображаемое значение.

---

### РЕЖИМ ДВИЖЕНИЯ

#### Применение режимов движения

Компания BMW Motorrad разработала несколько сценариев езды на мотоцикле, из которых можно выбрать подходящий к конкретной ситуации:

#### Серийно

- RAIN: движение по мокрому от дождя дорожному полотну.
- ROAD: движение по сухому дорожному полотну.

–с режимами движения Pro<sup>SA</sup>

#### С режимами движения Pro

- DYNAMIC: динамичное движение по сухому дорожному полотну.

- ENDURO: движение по бездорожью с шинами для езды по дорожному покрытию.
- ENDURO PRO: езда по пересеченной местности с шинами для пересеченной местности с мощными грунтозацепами.

Для каждого из этих сценариев разработано оптимальное сочетание параметров двигателя, регулирования ABS и регулирования DTC.



Более подробную информацию о возможных режимах движения см. в главе «Подробное описание системы».

–с Dynamic ESA<sup>SA</sup>

При выборе конкретного сценария также выполняется регулировка ходовой части.

#### Предустановка режима движения

–с режимами движения Pro<sup>SA</sup>

Предустановка режима движения позволяет предварительно настроить под себя предпочитаемые режимы.

Можно настроить от двух до четырех режимов движения.

Заводская настройка:



## 78 ПОЛЬЗОВАНИЕ



### ВНИМАНИЕ

#### **Включение режима бездорожья (ENDURO и ENDURO PRO) на дорогах с твердым покрытием**

Риск падения в нестабильной ситуации торможения или ускорения в диапазоне регулировки ABS или DTC.

- Включайте режим бездорожья (ENDURO и ENDURO PRO) только при движении по бездорожью.
  - Нажимайте кнопку **1**, пока в открывшемся окне не появится нужный режим движения.
- с режимами движения Pro<sup>SA</sup>
-  В зависимости от режима движения или его конфигурации вмешательство систем регулировки динамики может быть ограничено.
- Возможные ограничения по-

казываются в всплывающем окне, например Внимание !

Настройка ABS ..

Контрольная лампа ABS нерегулярно мигает.

Более подробную информацию о системах регулировки динамики движения, таких как ABS, можно найти в главе «Подробное описание системы».◀

— с режимами движения Pro<sup>SA</sup>

» Доступность режимов зависит от индивидуальной предустановки режима движения.◀

» При стоящем мотоцикле выбранный режим движения активируется примерно через 2 секунды.

» Активизация нового режима движения во время движения выполняется при соблюдении следующих условий:

— Ручка газа в положении холодного хода.

— Тормоз не нажат.

— Круиз-контроль деактивирован.

» Установленный режим движения с соответствующими параметрами двигателя, ABS, DTC и Dynamic ESA сохраняется даже после выключения зажигания.

## РЕЖИМ ДВИЖЕНИЯ PRO

— с режимами движения Pro<sup>SA</sup>

### Варианты установки

Режимы движения PRO можно настраивать индивидуально.

### Конфигурирование режима движения ENDURO PRO

- Включите зажигание. (☛▶ 60)
- Вызовите меню Настройки, Настройки мотоцикла, Предустановка режима движ.
- Выберите и активируйте Режим движ. ENDURO PRO.
- Выберите и подтвердите Конфигурация.



Выбрана система Engine. Текущая настройка отображается в виде диаграммы **1** с пояснениями по системе **2**.

- Выберите и подтвердите систему.

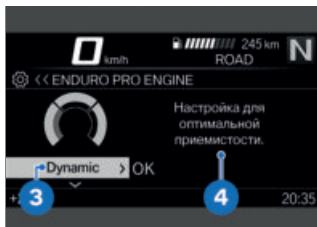

Доступные настройки **3** и соответствующие пояснения **4** можно пролистывать.

- Настройте систему.
  - » Системы Engine, DTC и ABS можно настроить аналогичным способом.
- Настройки можно сбросить на заводские:
- Сбросьте настройки режима движения. (☛▶ 79)

### Сбросьте настройки режима движения

- Сконфигурируйте ENDURO PRO. (☛▶ 79)
- Выберите и подтвердите Сброс.
  - » Для Режим движ. ENDURO PRO действуют следующие заводские настройки:
    - DTC: ENDURO PRO
    - ABS: ENDURO PRO
    - Engine: ROAD

# 80 ПОЛЬЗОВАНИЕ

## КРУИЗ-КОНТРОЛЬ

—с круиз-контролем SA

**Индикация при настройке  
(информация об  
ограничении скорости  
неактивна)**

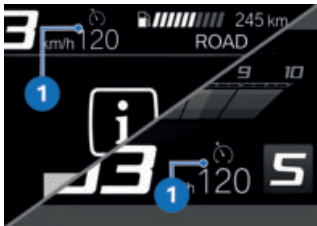

Символ **1** круиз-контроля отображается в окне Pure Ride и в верхней статусной строке.

**Индикация при настройке  
(информация об  
ограничении скорости  
активна)**



Символ **1** круиз-контроля отображается в окне Pure Ride и в верхней статусной строке.

## Включение круиз-контроля Необходимое условие

Круиз-контроль доступен только после перехода из режимов движения Enduro или Enduro Pro.



- Сдвиньте переключатель **1** вправо.  
» Кнопка **2** доступна.

## Сохранение скорости в памяти



- Коротко нажмите кнопку **1** вперед.

	Диапазон регулировки круиз-контроля (в зависимости от включенной передачи)
15...210 км/ч	



горит непрерывно.

» Текущая скорость движения сохраняется в памяти и поддерживается.

### Ускорение

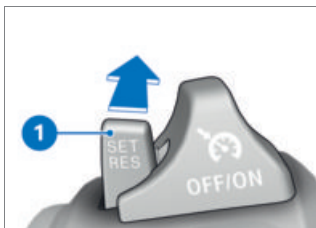

- Коротко нажмите кнопку **1** вперед.
- » При каждом нажатии скорость увеличивается на 1 км/ч.
- Нажмите кнопку **1** вперед и удерживайте.
- » Скорость плавно увеличивается.
- » При отпускании кнопки **1** достигнутая скорость сохраняется в памяти и поддерживается при движении.

### Снижение скорости

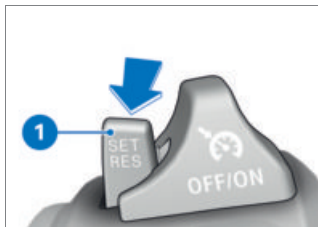

- Коротко нажмите кнопку **1** назад.
- » При каждом нажатии скорость уменьшается на 1 км/ч.
- Нажмите кнопку **1** назад и удерживайте.
- » Скорость плавно уменьшается.
- » При отпускании кнопки **1** достигнутая скорость сохраняется в памяти и поддерживается при движении.

### Деактивируйте круиз-контроль

- Чтобы деактивировать круиз-контроль, нажмите тормоз, сцепление или поверните ручку газа (отведите назад за базовое положение).
- » Контрольная лампа круиз-контроля гаснет.

## 82 ПОЛЬЗОВАНИЕ

### Восстановление прежней скорости



- Для восстановления сохраненной в памяти скорости коротко нажмите кнопку **1** назад.

 При прибавлении газа круиз-контроль не отключается. При отпуске ручки газа скорость снижается только до сохраненного значения, даже если планировалось дальнейшее снижение скорости.

 горит непрерывно.

### Выключение круиз-контроля



- Сдвиньте переключатель **1** влево.
  - » Система выключена.
  - » Кнопка **2** заблокирована.

---

### СИСТЕМА ОХРАННОЙ СИГНАЛИЗАЦИИ (DWA)

#### Активация

— с системой охранной сигнализации (DWA)<sup>SA</sup>

- Включите зажигание. (▬ 60)
- Адаптируйте DWA. (▬ 85)
- Выключите зажигание.
  - » Если система охранной сигнализации DWA активизирована, автоматическая активизация DWA выполняется после выключения зажигания.
  - » Процесс активации занимает прим. 30 секунд.
  - » Дважды мигают указатели поворота.



- » Дважды звучит сигнал подтверждения (если запрограммирован).
  - » Система DWA активна.
- с Keyless Ride<sup>SA</sup>



- Выключите зажигание.
- Два раза нажмите кнопку **1** радиоключа.
- » Процесс активации занимает прим. 30 секунд.
- » Дважды мигают указатели поворота.
- » Дважды звучит сигнал подтверждения (если запрограммирован).
- » Система DWA активна.



- Для деактивации датчика движения (например, когда мотоцикл транспортируется на поезде и резкие движения могут вызвать срабатывание сигнализации) еще раз нажмите кнопку **1** радиоключа во время этапа активации.
- » Трижды мигают указатели поворота.
- » Сигнал подтверждения звучит трижды (если запрограммирован).
- » Датчик движения деактивирован.◁

### **Срабатывание сигнализации**

— с системой охранной сигнализации (DWA)<sup>SA</sup>

Срабатывание охранной сигнализации DWA могут вызвать:

## 84 ПОЛЬЗОВАНИЕ

- Датчик перемещения
- Попытка завести двигатель чужим ключом зажигания.
- Отсоединение системы DWA от аккумуляторной батареи мотоцикла (батарея DWA берет на себя обеспечение электроэнергией – только звуковой сигнал, указатели поворота не включаются)

 Если радиоключ находится в зоне приема, то подача сигнала тревоги по датчику наклона блокируется.

Если батарейка DWA разряжена, все функции сохраняются, кроме срабатывания сигнала тревоги при отсоединении от аккумуляторной батареи.

Продолжительность сигнала тревоги составляет примерно 26 с. В течение этого времени звучит звуковой сигнал и мигают указатели поворота. Для настройки режимов аварийной сигнализации можно обратиться к официальному дилеру BMW Motorrad.

– с Keyless Ride<sup>SA</sup>

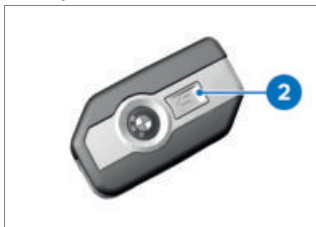

Сработавший сигнал тревоги можно прервать в любой момент нажатием кнопки **2** радиоключа без деактивации системы охранной сигнализации (DWA).

Если сигнализация сработала в отсутствие водителя, то при включении зажигания система сообщает ему об этом однократным звуковым сигналом. После этого светодиод DWA в течение одной минуты показывает причину срабатывания сигнализации.

### **Световые сигналы контрольной лампы:**

- мигает 1 раз: датчик движения 1
- мигает 2 раза: датчик движения 2
- мигает 3 раза: зажигания включено ключом без прав доступа

- мигает 4 раза: отсоединение системы DWA от аккумуляторной батареи мотоцикла
- мигает 5 раз: датчик движения 3

## Деактивация

- с системой охранной сигнализации (DWA)<sup>SA</sup>
  - Включите зажигание. (▣► 60)
  - » Один раз мигают указатели поворота.
  - » Один раз звучит сигнал подтверждения (если запрограммирован).
  - » Система DWA выключена.
- с Keyless Ride<sup>SA</sup>



- Один раз нажмите кнопку **2** радиоключа.

 Если функция аварийной сигнализации деактивируется при помощи радиоключа и после этого не включается зажигание, то функция аварийной сигнализации автоматически активируется прим. через 30

секунд, если Авт. актив. сигн. находится во включенном состоянии.

- » Один раз мигают указатели поворота.
- » Один раз звучит сигнал подтверждения (если запрограммирован).
- » Система DWA выключена.◀

## Адаптируйте DWA

- с системой охранной сигнализации (DWA)<sup>SA</sup>
  - Включите зажигание. (▣► 60)
  - Вызовите меню Настройки, Настройки мотоцикла, DWA.
  - » Возможны следующие варианты адаптации:
    - Адаптация Предуп. сигнал
    - Включение и выключение Датчик наклона
    - Включение и выключение Сигнализация активна
    - Включение и выключение Авт. актив. сигн.
  - » Варианты регулировки (▣► 85)

## Варианты регулировки

- с системой охранной сигнализации (DWA)<sup>SA</sup>

## 86 ПОЛЬЗОВАНИЕ

Предуп. сигнал: настройка нарастающего и затихающего или прерывистого звукового сигнала тревоги.

Датчик наклона: активация датчика наклона для контроля наклона транспортного средства. Система охранной сигнализации срабатывает, например, при краже колеса или буксировке.

 При транспортировке мотоцикла деактивируйте датчик наклона, чтобы предотвратить срабатывание DWA.

Сигнализация активна: звуковой сигнал подтверждения после активации/деактивации системы DWA в дополнение к загорающим указателям поворота.

Авт. актив. сигн.: автоматическая активация функции сигнализации при выключении зажигания.

### Заводские настройки

Система охранной сигнализации поставляется со следующими заводскими настройками:

— Сигнал подтверждения после активации/деактивации DWA: нет.

— Звуковой сигнал тревоги: прерывистый.

---

### СИСТЕМА КОНТРОЛЯ ДАВЛЕНИЯ В ШИНАХ (RDC)

— с системой контроля давления в шинах (RDC)<sup>SA</sup>

— с режимами движения Pro<sup>SA</sup>

#### **Включите или выключите предупреждение о предписанном давлении в шинах**

- При достижении минимального давления может отображаться предупреждение о предписанном давлении в шинах.
- Вызовите меню Настройки, Настройки мотоцикла, RDC.
- Включите или выключите Предупр. о зад. давл..

---

### ОБОГРЕВАЕМЫЕ РУЧКИ

— с обогреваемыми ручками<sup>SA</sup>

#### **Управление обогревом ручек**

- Запустите двигатель. (🔌 132)

 Обогрев ручек работает только при работающем двигателе.

 Повышенное потребление тока при включенном обогреве ручек может привести к разряду аккумулятора

при движении на малых оборотах. При недостаточном заряде обогрев ручек отключается для сохранения пусковой способности аккумулятора.



- Нажимайте кнопку **1**, пока не появится требуемая ступень нагрева **2** перед символом **3** системы обогрева ручек.

Ручки руля имеют три уровня обогрева. Высокая мощность нагрева предназначена для быстрого обогрева ручек, после чего мощность нужно уменьшить.



высокая мощность нагрева



средняя мощность нагрева



низкая мощность нагрева

» Если больше не будет никаких изменений, то установится выбранная ступень нагрева.

- Для выключения системы обогрева ручек нажимайте кнопку **1**, пока на дисплее не перестанет отображаться символ **3** системы обогрева ручек.

## МНОГОМЕСТНОЕ СИДЕНЬЕ

### Снятие многоместного сиденья

#### Необходимое условие

Мотоцикл выключен и установлен на твердой и ровной поверхности.



- Вставьте ключ зажигания в замок сиденья **1** и поверните вправо.
- » Сиденье разблокировано.

## 88 ПОЛЬЗОВАНИЕ



» Сиденье фиксируется с отчетливым звуком.

- Отожмите многоместное сиденье **2** в направлении стрелки **4** из креплений **3**.
- Снимите многоместное сиденье в направлении стрелки **5** и положите резиновыми опорами вниз на чистую поверхность.

### Установка многоместного сиденья

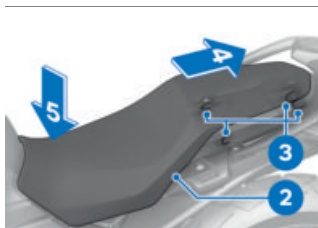

- Сдвиньте многоместное сиденье **2** в направлении стрелки **4** в крепления **3**.
- С усилием прижмите многоместное сиденье в направлении стрелки **5**.



**TFT-ДИСПЛЕЙ**

**05**



---

<b>ОБЩИЕ УКАЗАНИЯ</b>	<b>92</b>
<b>ПРИНЦИП ДЕЙСТВИЯ</b>	<b>93</b>
<b>ВИД PURE RIDE</b>	<b>100</b>
<b>ОБЩИЕ НАСТРОЙКИ</b>	<b>101</b>
<b>BLUETOOTH</b>	<b>103</b>
<b>МОЙ МОТОЦИКЛ</b>	<b>107</b>
<b>БОРТОВОЙ КОМПЬЮТЕР</b>	<b>110</b>
<b>НАВИГАЦИЯ</b>	<b>110</b>
<b>МЕДИА</b>	<b>113</b>
<b>ТЕЛЕФОН</b>	<b>114</b>
<b>ПРОСМОТРИТЕ ВЕРСИЮ ПРОГРАММНОГО</b>	
<b>ОБЕСПЕЧЕНИЯ</b>	<b>114</b>
<b>ПРОСМОТРИТЕ ИНФОРМАЦИЮ О ЛИЦЕНЗИИ</b>	<b>115</b>

## ОБЩИЕ УКАЗАНИЯ

### Предупреждения



#### ПРЕДОСТЕРЕЖЕНИЕ

##### Пользование смартфоном во время движения

Опасность аварии

- Соблюдайте действующие на этот счет правила дорожного движения.
- Не пользуйтесь смартфоном во время движения. Исключение: телефонная связь с использованием гарнитуры.



#### ПРЕДОСТЕРЕЖЕНИЕ

##### Отвлечение от ситуации на дороге и потеря контроля

Опасность аварии из-за управления встроенными информационными системами и устройствами связи во время поездки

- Управляйте этими системами и устройствами только в том случае, если это позволяет дорожная ситуация.
- При необходимости остановитесь и управляйте системами или устройствами при остановленном мотоцикле.

### Функции Connectivity

Функции Connectivity включают в себя мультимедиа, телефонию и навигацию. Функциями Connectivity можно пользоваться, когда TFT-дисплей соединен с мобильным устройством и шлемом (►►► 104). Подробнее о функциях Connectivity см. в: **[bmw-motorrad.com/connectivity](http://bmw-motorrad.com/connectivity)**



Если топливный бак находится между мобильным устройством и TFT-дисплеем, для соединения с использованием Bluetooth могут действовать ограничения. BMW Motorrad рекомендует хранить мобильное устройство над топливным баком (например, в кармане куртки).



В зависимости от типа мобильного устройства объем функций Connectivity может иметь ограничения.

### Приложение BMW Motorrad Connected

При помощи приложения BMW Motorrad Connected можно просматривать статистику использования и информацию о транспортном средстве. Для пользования

некоторыми функциями, например системой навигации, мобильное приложение должно быть установлено на мобильное устройство и подключено к TFT-дисплею. При помощи мобильного приложения запускается ведение к цели и выбирается нужная навигация.

 В некоторых мобильных устройствах, например, с операционной системой iOS перед использованием необходимо открыть приложение BMW Motorrad Connected App.

### Актуальность

После подписания в печать могут появиться обновления TFT-дисплея. Это может стать причиной расхождений между текстом данного руководства и оснащением вашего транспортного средства. Обновленная информация доступна на сайте [bmw-motorrad.com/service](http://bmw-motorrad.com/service).

## ПРИНЦИП ДЕЙСТВИЯ

### Органы управления

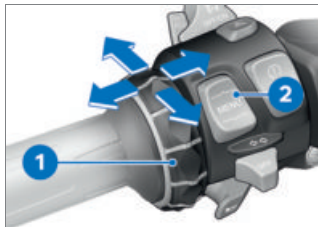

Для управления всем содержимым дисплея используется мультиконтроллер **1** и двухпозиционная клавиша MENU **2**. В зависимости от контекста доступны следующие функции.

### Функции

#### мультиконтроллера

#### Вращение

#### мультиконтроллера вверх:

- Перемещение курсора в списках вверх.
- Выполнение настроек.
- Увеличение громкости.

#### Вращение

#### мультиконтроллера вниз:

- Перемещение курсора в списках вниз.
- Выполнение настроек.
- Уменьшение громкости.

## 94 TFT-ДИСПЛЕЙ

### Отведение

#### мультиконтроллера влево:

- Выполнение функции согласно сообщению системы контроля параметров.
- Выполнение функции влево или назад.
- Возврат в главное меню после выполнения настроек.
- В главном меню: переход на один иерархический уровень вверх.
- В меню «Мой мотоцикл»: переход на следующую панель меню.

### Отведение

#### мультиконтроллера вправо:

- Подтверждение выбора.
- Подтверждение настроек.
- Пролистывание на следующую часть меню.
- Пролистывание списка вправо.
- В меню «Мой мотоцикл»: переход на следующую панель меню.

### Функции двухпозиционной клавиши MENU



Указания системы навигации отображаются в форме диалога, если не вызвано меню Навигация. Управление посредством двух-

позиционной клавиши MENU временно ограничено.

### Короткое нажатие верхней части клавиши MENU:

- В главном меню: переход на один иерархический уровень вверх.
- В окне Pure Ride: переход на строку состояния.

### Долгое нажатие верхней части клавиши MENU:

- В окне меню: открывание окна Pure Ride.
- В окне Pure Ride: смена средства управления на навигатор.

### Краткое нажатие нижней части клавиши MENU:

- Переход на один иерархический уровень вниз.
- Не работает, если достигнут последний иерархический нижний уровень.

### Долгое нажатие нижней части клавиши MENU:

- Возврат в последнее открытое меню после смены меню длительным нажатием верхней части клавиши MENU.

## Указания пользователю в главном меню



Указания отображают возможные действия пользователя.



## Значение указаний пользователю:

- Указание пользователю **1**: достигнут левый конец.
- Указание пользователю **2**: можно пролистывать вправо.
- Указание пользователю **3**: можно пролистывать вниз.
- Указание пользователю **4**: можно пролистывать влево.
- Указание пользователю **5**: достигнут правый конец.

## Указания пользователю в подменю

Помимо указаний в главном меню, в подменю также имеются указания пользователю.

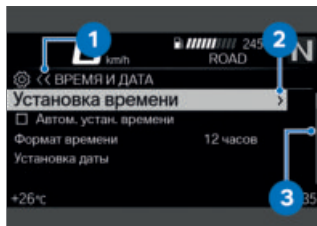

## Значение указаний пользователю:

- Указание пользователю **1**: текущая индикация находится в иерархическом меню. Количество символов показывает до трех уровней подменю. Цвет символа меняется в зависимости от того, можно ли вернуться наверх.
- Указание пользователю **2**: можно перейти на следующий уровень подменю.
- Указание пользователю **3**: записей больше, чем можно показать.

## Включение вида Pure Ride

- Нажмите и удерживайте клавишу MENU вверх.

# 96 TFT-ДИСПЛЕЙ

## Включение и выключение функций





В некоторых пунктах меню стоит галочка. Галочка показывает, включена функция или нет. Символы действий в пунктах меню наглядно поясняют, что включается после короткого отведения многофункционального контроллера вправо.

### Примеры выключения и включения:

- Символ **1** показывает, что функция включена.
- Символ **2** показывает, что функция выключена.
- Символ **3** показывает, что функцию можно выключить.
- Символ **4** показывает, что функцию можно включить.

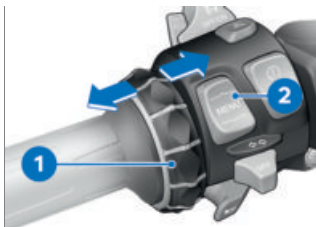
## Вызов меню



- Включите вид Pure Ride. (☰➔ 95)
- Коротко нажмите кнопку **2** вниз.  
Можно открыть следующие меню:
  - Мой мотоцикл
  - Навигация
  - Медиа
  - Телефон
  - Настройки
- Коротко нажимайте мультиконтроллер **1** вправо, пока не будет выделен нужный пункт меню.
- Коротко нажмите кнопку **2** вниз.  
 Меню Настройки можно открыть только на стоящем мотоцикле.

## Перемещение курсора в списках

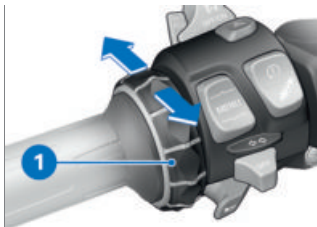

- Вызовите меню. (☛ 96)
- Для перемещения курсора в списках вниз поворачивайте мультиконтроллер **1** вниз, пока не будет выделен нужный пункт.
- Для перемещения курсора в списках вверх поворачивайте мультиконтроллер **1** вверх, пока не будет выделен нужный пункт.

## Подтверждение выбора

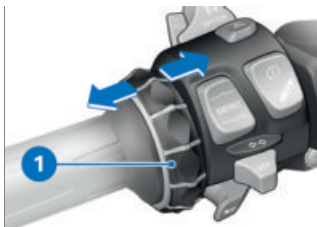

- Выберите нужную запись.
- Коротко нажмите мультиконтроллер **1** вправо.

## Вызовите последнее использовавшееся меню

- В окне Pure Ride: Нажмите двухпозиционную клавишу MENU вниз и удерживайте.
- » Открывается последнее использовавшееся меню. Выбран последний выделенный пункт.

## Смена средства управления

—с подготовкой для системы навигации<sup>SA</sup>

Если подключен Navigator, можно переключаться между управлением Navigator или TFT-дисплеем.

## Переключите средство управления

—с подготовкой для системы навигации<sup>SA</sup>

- Надежно закрепите навигатор. (☛ 229)
- Включите вид Pure Ride. (☛ 95)
- Нажмите и удерживайте клавишу MENU вверх.
- » Курсор управления переходит на Navigator или TFT-дисплей. Слева в верхней строке статуса выделено активное устройство. Все команды управления будут относиться

## 98 TFT-ДИСПЛЕЙ

к текущему активному устройству до тех пор, пока снова не будет изменено средство управления.

» Управление системой навигации (☰➔ 231)

### Отображение состояния системы

Состояние системы отображается в нижней области меню, когда включается или выключается одна из функций.

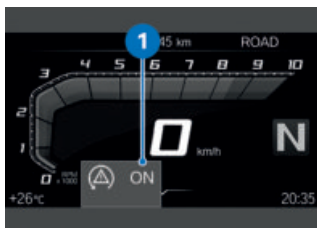

### Пример значения состояний системы:

— Состояние системы **1**: функция DTC включена.

### Переключите индикацию для строки статуса Необходимое условие

Мотоцикл стоит. Отображается вид Pure Ride.

• Включите зажигание. (☰➔ 60)

» На TFT-дисплее отображается вся необходимая для движения по дорогам общего

пользования информация с бортового компьютера (например, TRIP **1**) и компьютера поездки (например, TRIP **2**). Информацию можно просматривать в верхней строке статуса.

— с системой контроля давления в шинах (RDC)<sup>SA</sup>

» Дополнительно можно просматривать информацию системы контроля давления в шинах. ◀

• Выберите содержимое верхней строки статуса. (☰➔ 99)



• Нажмите и удерживайте кнопку **1** для отображения вида Pure Ride.



• Коротко нажимайте кнопку **1** для выбора значения в верхней строке статуса **2**.

На дисплее могут отображаться следующие значения:



Общий пробег



-  Текущий пробег 1
  -  Текущий пробег 2
  -  Расход 1 (среднее значение)
  -  Расход 2 (среднее значение)
  -  Время движения 1
  -  Время движения 2
  -  Остановка 1
  -  Остановка 2
  -  Скорость 1 (среднее значение)
  -  Скорость 2 (среднее значение)
- с системой контроля давления в шинах (RDC)<sup>SA</sup>
-  давление в шинах <1
  -  Уровень топлива
  -  Запас хода

## Выберите содержимое верхней строки статуса

- Вызовите меню Настройки, Индикация, Строка статуса.
- Включите нужные элементы индикации.
- » Между выбранными индикациями можно переключаться в верхней строке статуса. Если элементы индикации не выбраны, показывается только запас хода.

## Выполнение настроек

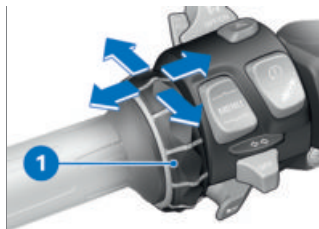

- Выберите нужное меню настроек и подтвердите.
- Поворачивайте мультиконтроллер **1** вниз, пока не будет выделена нужная настройка.
- Если имеется указание пользователю, наклоните мультиконтроллер **1** вправо.
- Если указания пользователю отсутствуют, наклоните мультиконтроллер **1** влево.
- » Настройка сохранена.

# 100 TFT-ДИСПЛЕЙ

## Включите или выключите информацию об ограничении скорости Необходимое условие

К транспортному средству подключено совместимое мобильное устройство. На конечном мобильном устройстве установлено приложение BMW Motorrad Connected.

- На Speed Limit Info отображается текущая разрешенная максимальная скорость, если эта функция предусмотрена составителем карт для навигатора.
- Откройте меню Настройки, Индикация.
- Включите или выключите Speed Limit Info.

## ВИД PURE RIDE

### Тахометр

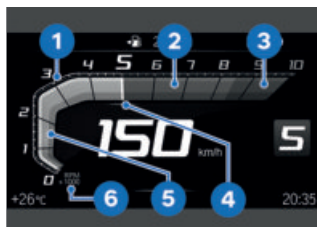

- 1 Шкала
- 2 Низкий диапазон частоты вращения
- 3 Высокий/красный диапазон частоты вращения
- 4 Стрелка
- 5 Контрольная стрелка
- 6 Единица измерения для тахометра:  
1000 оборотов в минуту

## Запас хода



Запас хода **1** показывает, какой отрезок пути еще можно проехать на оставшемся топливе. Расчет осуществляется на основе среднего расхода и уровня наполнения топливом.

- Если мотоцикл стоит на боковой подставке, количество топлива может быть определено неправильно из-за его наклонного положения. По этой причине запас хода всегда пересчитывается только при сложенной боковой подставке.
- После достижения резерва топлива запас хода отображается вместе с предостережением.
- После заправки топливом запас хода пересчитывается, если количество топлива превышает резерв топлива.
- Рассчитанный запас хода всегда является приблизительным значением.

## Рекомендация повышения передачи



Рекомендация повышения передачи в строке статуса **1** или в окне Pure Ride **2** сообщает об оптимальном с точки зрения экономичности моменте переключения на повышенную передачу.

## ОБЩИЕ НАСТРОЙКИ

### Отрегулируйте уровень громкости

- Выполните сопряжение шлема водителя и пассажира. (105)
- Увеличение громкости: вращайте мультиконтроллер вверх.
- Уменьшение громкости: вращайте мультиконтроллер вниз.
- Отключение звука: поверните мультиконтроллер до конца вниз.

# 102 TFT-ДИСПЛЕЙ

## Установите дату

- Включите зажигание. (☛ 60)
- Вызовите меню Настройки, Настройки системы, Дата и Время, Установка даты.
- Настройте День Месяц и Год.
- Подтвердите настройку.

## Выберите формат даты

- Вызовите меню Настройки, Настройки системы, Дата и Время, Формат даты.
- Выберите нужную настройку.
- Подтвердите настройку.

## Установите время

- Включите зажигание. (☛ 60)
- Вызовите меню Настройки, Настройки системы, Дата и Время, Установка времени.
- Настройте Часы и Мин . .

## Настройте формат времени

- Вызовите меню Настройки, Настройки системы, Дата и Время, Формат времени.
- Выберите нужную настройку.
- Подтвердите настройку.

## Выбор единиц измерения

- Вызовите меню Настройки, Настройки системы, Единицы.

Можно выбирать следующие единицы измерения:

–с системой контроля давления в шинах (RDC)<sup>SA</sup>

- Давление<
- Температура
- Скорость
- Расход

## Выбор языка

- Вызовите меню Настройки, Настройки системы, Язык.

Доступны следующие языки:

- Немецкий
- Английский (Великобритания)
- Английский (США)
- Испанский
- Французский
- Итальянский
- Голландский
- Польский
- Португальский (Бразилия)
- Португальский (Португалия)
- Турецкий
- Румынский
- Русский
- Украинский
- Китайский
- Японский
- Корейский
- Тайский

## Отрегулируйте яркость

- Вызовите меню Настройки, Индикация, Яркость.
- Отрегулируйте яркость.

» При падении освещенности ниже определенного уровня яркость дисплея уменьшается до заданного значения.

### **Сброс всех настроек**

- Все настройки в меню Настройки можно сбросить до заводских настроек.
- Откройте меню Настройки.
- Выберите и подтвердите Сбросить все.

Сбрасываются настройки в следующих меню:

- Настройки мотоцикла
- Настройки системы
- Соединения
- Индикация
- Информация

» Существующие соединения с использованием Bluetooth не удаляются.

---

## **BLUETOOTH**

### **Радиосвязь ближнего действия**

Bluetooth – это беспроводная технология связи малого радиуса действия. Устройства Bluetooth осуществляют передачу по технологии Short Range Devices (ближняя связь) в диапазоне частот ISM (Industrial, Scientific and Medical Band), не требующем наличия

лицензии, от 2,402...2,480 ГГц. Ими можно пользоваться во всем мире без специального допуска.

Хотя Bluetooth предполагает максимально надежное соединение на коротких расстояниях, возможны помехи, как и в любой технологии радиосвязи. Возможны как кратковременные сбои, так и полный обрыв соединения. В частности, при использовании нескольких устройств в одной сети Bluetooth нельзя гарантировать безупречную работу в любой ситуации.

### **Возможные источники помех:**

- Поля радиопомех из-за передающих вышек и аналогичного оборудования.
- В случае неправильного применения в данных устройствах стандарта Bluetooth.
- Из-за других находящихся поблизости устройств, поддерживающих Bluetooth.
- Экранирование металлическими предметами или объектами.

# 104 TFT-ДИСПЛЕЙ

## Pairing

Прежде чем два устройства Bluetooth смогут установить соединение, они должны распознать друг друга. Такой процесс взаимного распознавания называют «Pairing», или установление соединения. Параметры единой пары распознанных устройств сохраняются, вследствие чего установление соединения должно проводиться только при первом контакте.

 В некоторых мобильных устройствах, например, с операционной системой iOS перед использованием необходимо открыть приложение BMW Motorrad Connected App.

При установлении соединения TFT-дисплей ищет другие устройства стандарта Bluetooth в пределах дальности своего приема. Чтобы устройство могло быть распознано, должны выполняться следующие условия:

- должна быть включена функция Bluetooth устройства
- устройство должно быть доступно для других устройств
- прочие устройства стандарта Bluetooth должны быть выключены (например, мобиль-

ные телефоны и системы навигации).

Необходимые операции описаны в руководстве по эксплуатации вашей коммуникационной системы.

## Установка соединения

- Откройте меню **Настройки**, **Соединения**.
- » В меню **СОЕДИНЕНИЯ** можно создавать соединения Bluetooth, управлять ими и удалять их. Отображаются следующие соединения Bluetooth:

—Моб. устр.

—Шлем водителя

—Шлем пассаж.

Отображается состояние соединения мобильных устройств.

## Подключение конечного мобильного устройства

- Установите соединение. (▶▶▶ 104)
- Активируйте Bluetooth на мобильном устройстве (см. руководство по эксплуатации мобильного устройства).
- Выберите и подтвердите **Моб. устр.**.
- Выберите и подтвердите **Подсоед. нов. моб. устр-во**.

Выполняется поиск мобильных устройств.



Во время сопряжения устройств мигает символ Bluetooth в нижней строке статуса.

Отображаются видимые мобильные устройства.

- Выберите и подтвердите конечное мобильное устройство.
- Выполняйте указания на конечном мобильном устройстве.
- Подтвердите совпадение кода.
- » Устанавливается соединение и обновляется статус связи.
- » Если не устанавливается соединение, см. таблицу неисправностей в главе «Технические характеристики». (▶▶▶ 247)
- » В зависимости от типа конечного мобильного устройства данные телефона автоматически передаются в мотоцикл.
- » Данные телефона (▶▶▶ 114)
- » Если телефонный справочник не отображается, см. таблицу неисправностей в главе «Технические характеристики». (▶▶▶ 248)

» Если соединение с использованием Bluetooth работает неправильно, можно воспользоваться таблицей неисправностей в главе «Технические характеристики». (▶▶▶ 248)

### **Сопряжение шлема водителя и пассажира**

- Установите соединение. (▶▶▶ 104)
- Выберите и подтвердите Шлем водителя или Шлем пассаж. .
- Откройте доступ к коммуникационной системе шлема.
- Выберите и подтвердите Подсоединить новый шлем или Подсоед. нов. шлем пассаж. .

Выполняется поиск шлемов.



Во время сопряжения устройств мигает символ Bluetooth в нижней строке статуса.

Отображаются видимые шлемы.

- Выберите и подтвердите шлем.
- » Устанавливается соединение и обновляется статус связи.
- » Если не устанавливается соединение, см. таблицу неисправностей в главе «Тех-

## 106 TFT-ДИСПЛЕЙ

нические характеристики».

( 247)

- » Если соединение с использованием Bluetooth работает неправильно, можно воспользоваться таблицей неисправностей в главе «Технические характеристики». ( 248)

### **Удалите соединения**

- Откройте меню Настройки, Соединения.
- Выберите Удалить соединения.
- Для удаления отдельного соединения выберите это соединение и подтвердите.
- Для удаления всех соединений выберите и подтвердите Удалить все соединения.



## МОЙ МОТОЦИКЛ ЗАСТАВКА

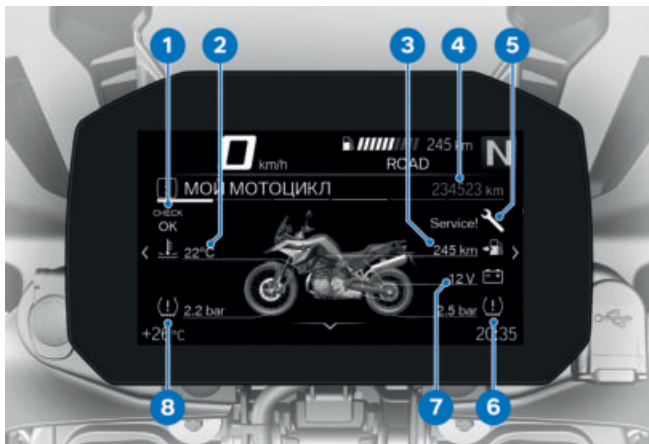

- 1 Индикация системы контроля параметров (►►► 27)
- 2 Температура охлаждающей жидкости (►►► 42)
- 3 Запас хода (►►► 101)
- 4 Счетчик общего пробега
- 5 Индикатор технического обслуживания (►►► 56)
- 6 Давление в задней шине (►►► 185)
- 7 Напряжение в бортовой сети (►►► 208)
- 8 Давление в передней шине (►►► 185)

# 108 TFT-ДИСПЛЕЙ

## Указания пользователю



- Указание пользователю **1**: вкладки, показывающие, насколько далеко можно пролистывать влево или вправо.
- Указание пользователю **2**: вкладка, отображающая положение текущей панели меню.

## Пролистывание панелей меню

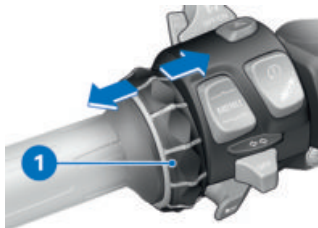

- Откройте меню **Мой мотоцикл**.
- Чтобы пролистать вправо, коротко нажмите мультиконтроллер **1** вправо.

- Чтобы пролистать влево, коротко нажмите мультиконтроллер **1** влево.

В меню «Мой мотоцикл» доступны следующие панели:

- **МОЙ МОТОЦИКЛ**
  - **БОРТ. КОМПЬЮТЕР**
  - **БОР. КОМП. ПОЕЗДКИ**
  - с системой контроля давления в шинах (RDC)<sup>SA</sup>
  - **ДАВЛ. ВОЗД. В ШИНАХ** <
  - **НЕОБХ. СЕРВ. ОБСЛУЖ.**
  - **СООБЩЕНИЕ СИСТЕМЫ СС** (при наличии)
- Дополнительную информацию о давлении в шинах и о сообщениях системы контроля параметров можно найти в главе «Индикация» (▶▶▶ 27).

 Поступающие сообщения системы контроля параметров выводятся на дополнительных вкладках в меню **Мой мотоцикл**.

## Бортовой компьютер и бортовой компьютер поездок

На панелях меню **БОРТ. КОМПЬЮТЕР** и **БОР. КОМП. ПОЕЗДКИ** отображаются данные транспортного средства и рабочие параметры, например, средние значения.

## Необходимость техобслуживания

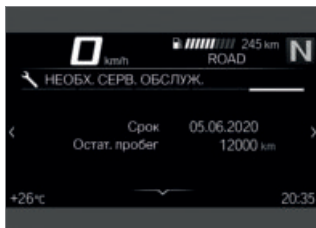

Если до следующего сервисного обслуживания осталось менее месяца или менее 1000 км, показывается белое сообщение системы контроля параметров.

# 110 TFT-ДИСПЛЕЙ

## БОРТОВОЙ КОМПЬЮТЕР

### Вызовите бортовой компьютер

- Откройте меню Мой мото-цикл.
- Листайте вправо, пока не появится панель меню БОРТ. КОМПЬЮТЕР.

### Сбросьте бортовой компьютер

- Вызовите бортовой компьютер. (⇨ 110)
- Нажмите нижнюю часть двухпозиционной клавиши MENU.
- Выберите Сбросить все значения или Сбросить отдельные знач. и подтвердите.

Следующие значения можно сбрасывать отдельно:

- Пауза
- Поездка
- Текущ. (TRIP 1)
- Скор.
- Расход

### Вызовите компьютер поездки

- Вызовите бортовой компьютер. (⇨ 110)
- Листайте вправо, пока не появится панель меню БОР. КОМП. ПОЕЗДКИ.

### Сбросьте компьютер поездки

- Вызовите компьютер поездки. (⇨ 110)
- Нажмите нижнюю часть двухпозиционной клавиши MENU.
- Выберите Сбросить автоматически или Сбросить все и подтвердите.
- » При выборе Сбросить автоматически путевой бортовой компьютер сбрасывается автоматически, если после выключения зажигания прошло не менее 6 часов и изменилась дата.

## НАВИГАЦИЯ

### Предупреждения



#### ПРЕДОСТЕРЕЖЕНИЕ

#### Пользование смартфоном во время движения

Опасность аварии

- Соблюдайте действующие на этот счет правила дорожного движения.
- Не пользуйтесь смартфоном во время движения. Исключение: телефонная связь с использованием гарнитуры.



## ПРЕДОСТЕРЕЖЕНИЕ

### Отвлечение от ситуации на дороге и потеря контроля

Опасность аварии из-за управления встроенными информационными системами и устройствами связи во время поездки

- Управляйте этими системами и устройствами только в том случае, если это позволяет дорожная ситуация.
- При необходимости остановитесь и управляйте системами или устройствами при остановленном мотоцикле.

### Необходимое условие

К мотоциклу подключено совместимое мобильное устройство по Bluetooth.

На подключенном мобильном устройстве установлено приложение BMW Motorrad Connected App.



В некоторых мобильных устройствах, например, с операционной системой iOS перед использованием необходимо открыть приложение BMW Motorrad Connected App.

### Введите адрес назначения

- Подключите конечное мобильное устройство. (▶▶▶ 104)
- Откройте приложение BMW Motorrad Connected и запустите ведение к цели.
- На TFT-дисплее вызовите меню Навигация.
  - » Отображается активное ведение к цели.
  - » Если активное ведение к цели не отображается, см. таблицу неисправностей в главе «Технические характеристики». (▶▶▶ 248)

### Выбор цели из списка последних целей

- Откройте меню Навигация, Последние цели.
- Выберите и подтвердите цель.
- Выберите Запустить ведение к цели.

### Выберите цель из избранного

- В меню ИЗБРАННОЕ отображаются все цели, сохраненные в мобильном приложении BMW Motorrad Connected в качестве элементов Избранного. На TFT-дисплее новые элементы Избранного создать нельзя.

# 112 TFT-ДИСПЛЕЙ

- Откройте меню Навигация, Избранное.
- Выберите и подтвердите цель.
- Выберите Запуст. вед. к цели.

## Ввод специальных целей

- На карте можно отображать специальные цели, например, достопримечательности.
- Откройте меню Навигация, POIs.

Доступны для выбора следующие места:

– На месте

– В пункте назначения

– По маршруту

- Выберите место для поиска специальных целей.

Например, можно выбрать следующую специальную цель:

– Автозаправочная станция

- Выберите и подтвердите специальную цель.
- Выберите и подтвердите Запустить ведение к цели.

## Выберите критерии маршрута

- Откройте меню Навигация, Критерии маршрута.

Можно выбрать следующие критерии:

– Тип маршрута

– Избегать

- Выберите нужный Тип маршрута.
- Включите или выключите нужные Избегать.

Количество включенных критериев отображается в скобках.

## Завершить ведение к цели

- Откройте меню Навигация, Активное ведение к цели.
- Выберите Завершить ведение к цели и подтвердите или наклоните мультитроллер влево.

## Включение или выключение указаний речевого информатора

- Выполните сопряжение шлема водителя и пассажира. (105)
- Указания системы навигации могут зачитываться компьютерным голосом. Для этого должны быть включены Речевые указания.
- Откройте меню Навигация, Активное ведение к цели.
- Включите или выключите Речевые указания.

## Повторите последнее указание речевого информатора

- Откройте меню Навигация, Активное ведение к цели.
- Выберите и подтвердите Текущее речевое указание.

## МЕДИА

### Необходимое условие

К мотоциклу подключено совместимое мобильное устройство и совместимый шлем.

### Управление воспроизведением музыки

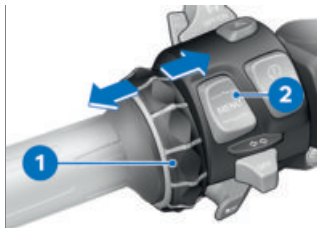

- Откройте меню Медиа.

 BMW Motorrad рекомендует перед началом поездки установить громкость музыки и разговоров в конечном мобильном устройстве на максимум.

- Отрегулируйте уровень громкости. (▮▮▮ 101)

- Следующий трек: коротко наклоните мультиконтроллер **1** вправо.
- Последний трек или начало текущего трека: коротко наклоните мультиконтроллер **1** влево.
- Ускоренный поиск вперед: наклоните и удерживайте мультиконтроллер **1** вправо.
- Ускоренный поиск назад: наклоните и удерживайте мультиконтроллер **1** влево.
- Вызов контекстного меню: нажмите кнопку **2** вниз.

 В зависимости от типа мобильного устройства объем функций Connectivity может иметь ограничения.

» В контекстном меню доступны следующие функции:

- Воспроизведение или Пауза.
- Для поиска и воспроизведения выберите категорию Текущее воспроизведение, Все исполнители, Все альбомы или Все треки.
- Выберите Плейлисты.

В подменю Настройки звука доступны следующие настройки:

- Включите или выключите Случайн. воспроизв..

# 114 TFT-ДИСПЛЕЙ

– Выберите Повтор: Выкл., Повтор (текущий трек) или Все.

## ТЕЛЕФОН

### Необходимое условие

К мотоциклу подключено совместимое мобильное устройство и совместимый шлем.

### Телефонные разговоры

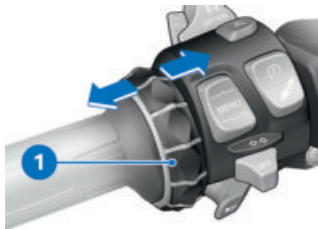

- Откройте меню Телефон.
- Прием вызова: наклоните мультиконтроллер **1** вправо.
- Отклонение вызова: наклоните мультиконтроллер **1** влево.
- Завершение разговора: наклоните мультиконтроллер **1** влево.

### Отключение звука

При активных разговорах можно выключить микрофон в шлеме.

### Разговор с несколькими абонентами

Во время телефонного разговора можно принимать второй вызов. Первый разговор будет удерживаться. Количество активных вызовов отображается в меню Телефон. Можно переключаться между двумя разговорами.

### Данные телефона

В зависимости от мобильного конечного устройства после установления соединения (☎➔ 104) данные телефона автоматически передаются в транспортное средство.

Телефонный справочник: список контактов, сохраненных в мобильном конечном устройстве

Список звонков: список вызовов, выполненных с помощью мобильного конечного устройства

Избранное: список избранного, сохраненный в мобильном конечном устройстве

---

## ПРОСМОТРИТЕ ВЕРСИЮ ПРОГРАММНОГО ОБЕСПЕЧЕНИЯ

- Вызовите меню Настройки, Информация, Версия ПО.



---

**ПРОСМОТРИТЕ ИНФОР-  
МАЦИЮ О ЛИЦЕНЗИИ**

- Вызовите меню Настройки, Информация, Лицензии.

**РЕГУЛИРОВКА**

**06**

---

<b>ЗЕРКАЛА</b>	<b>118</b>
<b>ФАРА</b>	<b>118</b>
<b>ВЕТРОЗАЩИТНЫЙ ЩИТОК</b>	<b>119</b>
<b>СЦЕПЛЕНИЕ</b>	<b>120</b>
<b>ТОРМОЗ</b>	<b>120</b>
<b>ПРЕДНАТЯГ ПРУЖИН</b>	<b>121</b>
<b>ЖЕСТКОСТЬ АМОРТИЗАТОРОВ</b>	<b>122</b>

# 118 РЕГУЛИРОВКА

## ЗЕРКАЛА

### Регулировка зеркал



- Поверните зеркала в нужное положение.

### Регулировка держателя зеркала



- Сдвиньте защитный колпачок **1** вверх через резьбовое соединение на держателе зеркала.
- Открутите гайку **2**.
- Поверните держатель зеркала в нужное положение.
- Затяните гайку предписанным моментом затяжки, обязательно придерживая кронштейн зеркала.



Зеркало (контргайка) к зажиму

M10 x 1,25

22 Н\*м (Левая резьба)

- Надвиньте защитный колпачок на резьбовое соединение.

## ФАРА

### Регулировка фар для правостороннего/левостороннего движения

При езде в странах, где движение мототранспорта осуществляется на стороне, противоположной стороне движения в стране регистрации, асимметричный ближний свет будет слепить встречный транспорт. Обратитесь на авторизованную СТО для выполнения соответствующей регулировки фар, лучше всего будет обратиться к ближайшему дилеру BMW Motorrad.

### Угол наклона фары и предварительное напряжение пружины

При согласовании предварительного напряжения пружины со степенью загрузки мотоцикла дальность освещения, как правило, остается неизменной.

Только при очень тяжелом дополнительном грузе коррекция предварительного напряжения пружины может быть недостаточной. В этом случае угол наклона фар необходимо согласовать с весом груза.

 В случае сомнения в правильности угла наклона фары, обратиться для проверки регулировки на СТО, лучше всего к официальному дилеру BMW Motorrad.

### Регулировка угла наклона фары

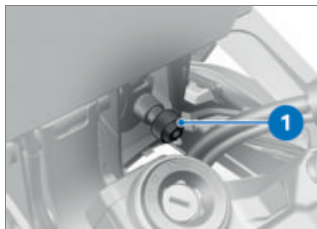

- Отверните винты **1** слева и справа.
- Отрегулируйте фару, слегка наклонив ее.
- Затяните винты **1** слева и справа.

## ВЕТРОЗАЩИТНЫЙ ЩИТОК

### Регулировка ветрозащитного щитка

#### Необходимое условие

Мотоцикл стоит.

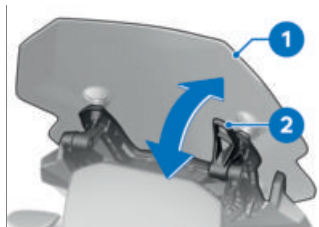

### ПРЕДОСТЕРЕЖЕНИЕ

#### Регулировка ветрозащитного щитка во время движения

Риск падения

- Регулировать ветровое стекло можно только после остановки мотоцикла.

- Потяните рычаг **2** вниз, чтобы приподнять ветрозащитный щиток **1**.
- Нажмите рычаг **2** вверх, чтобы опустить ветрозащитный щиток **1**.

# 120 РЕГУЛИРОВКА

## СЦЕПЛЕНИЕ

### Регулировка рычага сцепления

#### ПРЕДОСТЕРЕЖЕНИЕ

#### Регулировка рычага сцепления во время поездки

Опасность ДТП

- Отрегулировать рычаг сцепления на остановленном мотоцикле.

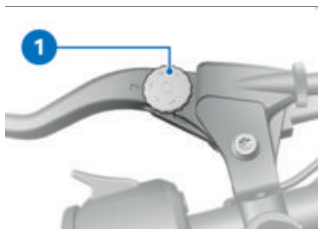

- Чтобы увеличить расстояние между рычагом сцепления и ручкой руля, поверните регулировочный винт **1** по часовой стрелке.
- Чтобы уменьшить расстояние между рычагом сцепления и ручкой руля, поверните регулировочный винт **1** против часовой стрелки.

 Регулировочный винт поворачивается легче, если нажать рычаг сцепления вперед.

## ТОРМОЗ

### Регулировка рычага тормоза

#### ПРЕДОСТЕРЕЖЕНИЕ

#### Измененное положение бачка гидравлического тормозного привода

Воздух в тормозной системе

- Не допускать проворачивания блока рулевых переключателей или руля.

#### ПРЕДОСТЕРЕЖЕНИЕ

#### Регулировка рычага тормоза во время движения

Опасность аварии

- Регулируйте рычаг тормоза только на стоящем мотоцикле.



- Чтобы увеличить расстояние между рычагом тормоза и ручкой руля, поверните ре-

гулировочный винт **1** против часовой стрелки.

- Чтобы уменьшить расстояние между рычагом тормоза и ручкой руля, поверните регулировочный винт **1** по часовой стрелке.



Регулировочный винт легче вращается при отжатом вперед рычаге тормоза.

## ПРЕДНАТЯГ ПРУЖИН

— без Dynamic ESA<sup>SA</sup>

### Регулировка

Предварительное напряжение задней пружины должно соответствовать нагрузке мотоцикла. Высокая нагрузка требует увеличения предварительного напряжения пружины, а меньший вес, напротив, — уменьшения.

### Регулировка преднатяга пружины на заднем колесе

- Снять сиденье (→ 87)
- Достаньте бортовой инструмент.

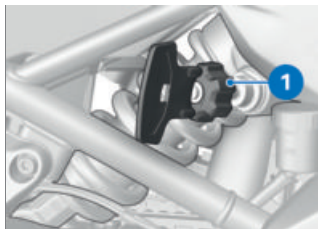

## ПРЕДОСТЕРЕЖЕНИЕ

**Настройка преднатяга пружины не согласована с настройкой амортизатора.**

Ухудшение динамических характеристик мотоцикла.

- Согласовать жесткость амортизатора с преднатягом пружины.
- Для увеличения преднатяга пружины вращайте регулировочное колесико **1** бортовым инструментом по часовой стрелке.
- Для уменьшения преднатяга пружины вращайте регулировочное колесико **1** бортовым инструментом против часовой стрелки.

## 122 РЕГУЛИРОВКА



Базовая регулировка предварительного натяжения пружины задней подвески

Повернуть регулировочное колесико против часовой стрелки до упора. (Только водитель, без багажа)

Повернуть регулировочное колесико до ограничителя против часовой стрелки, а затем на 20 оборотов по часовой стрелке. (Только водитель, с багажом)

Повернуть регулировочное колесико по часовой стрелке до ограничителя. (С пассажиром и багажом)

- Установите бортовой инструмент на место.
- Установите многоместное сиденье. (→ 88)

### ЖЕСТКОСТЬ АМОТИЗАТОРОВ

— без Dynamic ESA<sup>SA</sup>

#### Регулировка

Жесткость амортизаторов должна соответствовать состоянию дорожного покрытия и предварительному напряжению пружины.

— Плохие дороги требуют более мягких настроек амортизаторов.

— Увеличение/уменьшение предварительного напряжения пружины требует соответственного увеличения/уменьшения жесткости амортизаторов.

### Регулировка жесткости заднего амортизатора

- Установите мотоцикл на твердую и ровную поверхность и выключите двигатель.

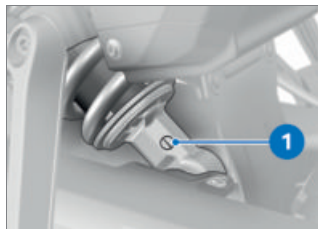

- Отрегулируйте жесткость амортизатора с помощью регулировочного винта **1**.



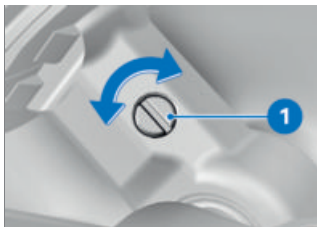

- Для увеличения жесткости амортизатора вращайте регулировочный винт **1** по часовой стрелке.
- Для уменьшения жесткости амортизатора вращайте регулировочный винт **1** против часовой стрелки.



Базовая установка демпфирования заднего колеса

Повернуть регулировочный винт до упора по часовой стрелке, затем повернуть назад на 1,5 оборота. (Только водитель, без багажа)

Повернуть регулировочный винт до упора по часовой стрелке, затем повернуть назад на 0,5 оборота. (Только водитель, с багажом)

Повернуть регулировочный винт до упора по часовой стрелке, затем повернуть назад на 0,25 оборот. (С пассажиром и багажом)

**ВОЖДЕНИЕ**

**07**

---

<b>УКАЗАНИЯ ПО ТЕХНИКЕ БЕЗОПАСНОСТИ</b>	<b>126</b>
<b>РЕГУЛЯРНАЯ ПРОВЕРКА</b>	<b>131</b>
<b>ЗАПУСК</b>	<b>132</b>
<b>ОБКАТКА</b>	<b>135</b>
<b>ПЕРЕКЛЮЧЕНИЕ</b>	<b>136</b>
<b>ЕЗДА ПО БЕЗДОРОЖЬЮ</b>	<b>137</b>
<b>ТОРМОЗНАЯ СИСТЕМА</b>	<b>139</b>
<b>ПОСТАНОВКА МОТОЦИКЛА НА СТОЯНКУ</b>	<b>141</b>
<b>ЗАПРАВЬТЕ МОТОЦИКЛ ТОПЛИВОМ</b>	<b>142</b>
<b>КРЕПЛЕНИЕ МОТОЦИКЛА ДЛЯ ТРАНСПОРТИ- РОВКИ</b>	<b>148</b>

## УКАЗАНИЯ ПО ТЕХНИКЕ БЕЗОПАСНОСТИ

### Экипировка мотоциклиста

Никогда не ездите без экипировки! Всегда надевайте

- шлем
- костюм
- перчатки
- мотоботы

Они нужны в любое время года и даже при поездках на короткие расстояния. У дилера BMW Motorrad вам охотно расскажут и помогут выбрать правильную экипировку для любых поездок.



## ПРЕДОСТЕРЕЖЕНИЕ

### Затягивание свободно свисающих деталей одежды, багажа или ремней в открытые вращающиеся детали мотоцикла (колеса, карданный вал)

Опасность аварии

- Убедитесь в отсутствии свободно свисающих деталей одежды, которые могут быть затянуты в открытые вращающиеся детали мотоцикла.
- Размещайте предметы багажа, а также концы стяжных и крепежных ремней вдали от открытых вращающихся деталей мотоцикла.

### Ограниченный угол наклона

— с низкой посадкой<sup>SA</sup>

Мотоциклы с низко расположенной ходовой частью имеют меньший угол наклона и высоту дорожного просвета, чем мотоциклы со стандартной ходовой частью (см. главу «Технические характеристики»).



## ПРЕДОСТЕРЕЖЕНИЕ

**При прохождении поворотов на мотоциклах с низким расположением детали мотоцикла могут коснуться земли раньше.**

Риск падения

- Осторожно опробовать угол наклона мотоцикла и соответственно адаптировать манеру езды.

Попробуйте определить угол наклона вашего мотоцикла в неопасных ситуациях. При переезде бордюров и подобных препятствий помните об ограниченной высоте дорожного просвета вашего т/с.

Вследствие низкого расположения мотоцикла ход пружин уменьшается. Следствием может быть ограничение обычной комфортности езды. При езде с пассажиром преднатяг пружин нужно адаптировать соответствующим образом.

## Правильная загрузка



## ПРЕДОСТЕРЕЖЕНИЕ

**Ухудшение устойчивости движения из-за перегрузки / неравномерной загрузки**

Риск падения

- Не превышайте допустимую полную массу и соблюдайте указания по загрузке.
- Отрегулируйте преднатяг пружин и жесткость амортизаторов в соответствии с полной массой.
- с кофром<sup>SZ</sup>
- Следите за равномерной загрузкой кофров с левой и с правой сторон.
- Следите за равномерным распределением веса с левой и правой сторон.
- Размещайте тяжелые вещи внизу у внутренней стороны кофра.
- Соблюдайте максимальную загрузку и максимальную скорость (см. также главу «Принадлежности» (▣ 225)).



Загрузка в зависимости от кофра

макс. 8 кг

# 128 ВОЖДЕНИЕ



Максимальная скорость движения с кофром

макс. 160 км/ч<

—с топкейсом<sup>SZ</sup>

- Соблюдайте максимальную загрузку и максимальную скорость (см. также главу «Принадлежности» (→ 229)).



Полезная нагрузка топкейса

макс. 5 кг



Максимальная скорость движения с загруженным топкейсом

макс. 160 км/ч<

—с сумкой на топливный бак<sup>SZ</sup>

- Не превышайте максимальную загрузку сумки-рюкзака на топливном баке.



Дополнительная нагрузка сумки на топливный бак

макс. 5 кг



Максимальная скорость движения с загруженной сумкой-рюкзаком на топливном баке

макс. 130 км/ч<

—с задней сумкой<sup>SZ</sup>

- Не превышайте максимальную загрузку задней сумки.



Загрузка задней сумки

макс. 1,5 кг



Максимальная скорость движения с загруженной задней сумкой

макс. 130 км/ч<

## Скорость

На высокой скорости на динамические свойства мотоцикла могут оказывать отрицательное воздействие различные граничные условия, например:

- неправильная настройка амортизаторов и пружин;
- неравномерное распределение багажа;
- свободная одежда;
- слишком низкое давление воздуха в шинах;
- износ рисунка протектора;
- установленные багажные системы, например, кофр, топкейс и сумка на топливный бак.

**Максимальная скорость на шинах с крупным рисунком протектора или зимних шинах**

 **ОПАСНО**

**Максимальная скорость мотоцикла выше допустимой максимальной скорости для шин**

Опасность аварии из-за повреждения шин при слишком высокой скорости

- Соблюдайте максимально допустимую для шин скорость.

Для шин с крупным рисунком протектора или зимних шин необходимо соблюдать допустимую максимальную скорость. Поместите наклейку с указанием допустимой максимальной скорости в поле зрения водителя на панели приборов.

**Опасность отравления**

В состав отработавших газов входит не имеющий цвета и запаха ядовитый угарный газ.

 **ПРЕДОСТЕРЕЖЕНИЕ**

**Вредные для здоровья выхлопные газы**

Опасность удушья

- Не вдыхайте отработавшие газы.
- Не оставляйте мотоцикл с работающим двигателем работать в закрытых помещениях.

 **ПРЕДОСТЕРЕЖЕНИЕ**

**Вдыхание вредных для здоровья паров**

Вред здоровью

- Не вдыхайте пары эксплуатационных материалов и пластмасс.
- Не используйте мотоцикл в помещениях.

# 130 ВОЖДЕНИЕ

## Опасность ожога

### ОСТОРОЖНО

#### **Сильный нагрев двигателя и системы выпуска отработавших газов во время движения**

Опасность возгорания

- После остановки двигателя исключить случайное прикосновение людей и предметов к двигателю и системе выпуска ОГ.

### ПРЕДОСТЕРЕЖЕНИЕ

#### **открытие пробки радиатора**

Опасность ожога

- Не открывайте пробку на горячем радиаторе.
- Проверяйте уровень охлаждающей жидкости только в расширительном бачке и при необходимости доливайте жидкость.

## Катализатор

Несгоревшее топливо, поступающее в катализатор при пропусках зажигания, может привести к его перегреву и разрушению.

Необходимо соблюдать следующее:

- Не эксплуатируйте мотоцикл до полной выработки топлива из бака
- Не оставляйте двигатель работать при снятом наконечнике провода к свече зажигания
- При пропусках зажигания в двигателе немедленно заглушить двигатель
- Заливать только неэтилированный бензин
- Обязательно соблюдать предписанную периодичность ТО.

### ВНИМАНИЕ

#### **Несгоревшее топливо в катализаторе**

Повреждение катализатора

- Соблюдайте приведенные указания для защиты катализатора.



## Опасность перегрева



### ВНИМАНИЕ

#### Длительная работа двигателя на стоянке

Перегрев из-за недостаточного охлаждения, в экстремальных случаях возможно возгорание мотоцикла

- Без необходимости не оставляйте двигатель работать во время стоянки.
- Трогайтесь сразу после запуска двигателя.

## Манипуляции



### ВНИМАНИЕ

#### Манипуляции с мотоциклом (с блоком управления двигателем, дроссельными заслонками, сцеплением)

Повреждение соответствующих деталей, отказ функций, имеющих отношение к безопасности, прекращение действия гарантии

- Не допускайте манипуляции.

## РЕГУЛЯРНАЯ ПРОВЕРКА

### Перечень проверок

- Используйте следующий контрольный перечень для регулярной проверки мотоцикла.

### При изменении степени загрузки:

- без Dynamic ESA<sup>SA</sup>
- Отрегулируйте преднатяг пружины на заднем колесе. (▣▣▣▶ 121)
- Отрегулируйте жесткость заднего амортизатора. (▣▣▣▶ 122)◀

– с Dynamic ESA<sup>SA</sup>

- Отрегулировать ходовую часть. (▣▣▣▶ 74)◀

### Перед каждым началом движения:

- Проверьте работу тормозной системы.
- Проверьте работу осветительных и сигнальных приборов.
- Проверьте работу сцепления. (▣▣▣▶ 181)
- Проверьте высоту рисунка протектора. (▣▣▣▶ 186)
- Проверьте давление в шинах. (▣▣▣▶ 185)
- Проверьте надежность крепления кофра и багажа.

# 132 ВОЖДЕНИЕ

## При каждой 3-й заправке:

- Проверьте уровень моторного масла. (▣▣▣ 174)
- Проверьте толщину передних тормозных накладок. (▣▣▣ 177)
- Проверьте толщину задних тормозных накладок. (▣▣▣ 178)
- Проверьте уровень тормозной жидкости в переднем тормозном контуре. (▣▣▣ 179)
- Проверьте уровень тормозной жидкости в заднем тормозном контуре. (▣▣▣ 180)
- Проверьте уровень охлаждающей жидкости. (▣▣▣ 183)
- Смажьте цепь. (▣▣▣ 199)
- Проверьте натяжение цепи. (▣▣▣ 200)

- Включите зажигание. (▣▣▣ 60)
  - » Выполняется Pre-Ride-Check. (▣▣▣ 133)
  - » Выполняется самодиагностика ABS. (▣▣▣ 134)
  - » Выполняется самодиагностика DTC. (▣▣▣ 134)
- Включите холостой ход или при включенной передаче выжмите сцепление.



При необранной боковой подставке и включенной передаче двигатель не заводится. Если двигатель уже был запущен на нейтрали, то он заглохнет, если попытаться включить передачу при необранной подставке.

## ЗАПУСК

### Заведите двигатель



### ВНИМАНИЕ

**Достаточное смазывание коробки передач обеспечивается только при работающем двигателе.**

Повреждения коробки передач

- Не давать мотоциклу катиться в течение длительного времени и на большие расстояния при выключенном двигателе.



- Нажмите кнопку стартера **1**.



При недостаточном напряжении аккумулятора процесс запуска автоматически прерывается. Перед повторной попыткой запуска зарядите аккумулятор или используйте внешний источник питания.

Более подробную информацию можно найти в главе «Техническое обслуживание» в разделе «Помощь при запуске».



Двигатель запускается.

» Если двигатель не заводится, см. таблицу неисправностей в главе «Технические характеристики». (▶▶▶ 246)

### Проверка Pre-Ride-Check

После включения зажигания панель приборов выполняет проверку контрольно-сигнальных ламп — так называемую проверку «Pre-Ride-Check». В случае запуска двигателя до окончания проверки проверка прерывается.

#### Фаза 1

Включаются все контрольно-сигнальные лампы.

Если мотоцикл долго стоит, при запуске системы будет показываться анимация.

#### Фаза 2

Цвет общей сигнальной лампы изменяется с красного на желтый.

#### Фаза 3

Все контрольно-сигнальные лампы выключаются последовательно в обратном порядке.

Сигнальная лампа сбоев в работе привода гаснет только через 15 секунд.

Если одна из контрольно-сигнальных ламп не включилась:

- Как можно скорее обратитесь для устранения неисправности на специализированную СТО, лучше всего к официальному дилеру BMW Motorrad.

—с режимами движения Pro<sup>SA</sup>



В зависимости от режима движения или его конфигурации вмешательство систем регулировки динамики может быть ограничено.

Возможные ограничения показываются в всплывающем окне, например **Внимание!** **Настройка ABS ..**

Контрольная лампа ABS нерегулярно мигает.

Более подробную информацию о системах регулировки динамики движения, таких как ABS, можно найти в главе «Подробное описание системы». <

# 134 ВОЖДЕНИЕ

## Самодиагностика ABS

Готовность системы BMW Motorrad ABS к работе проверяется с помощью самодиагностики. Самодиагностика запускается автоматически после включения зажигания.

### Фаза 1

» Проверка диагностируемых компонентов системы на стоящем мотоцикле.



Контрольно-сигнальная лампа ABS мигает.

### Фаза 2

» Проверка датчиков угловой скорости колес при трогании с места.



Контрольно-сигнальная лампа ABS мигает.

## Самодиагностика ABS завершена

» Контрольно-сигнальная лампа ABS гаснет.



Самодиагностика ABS не завершена

ABS недоступна, так как самодиагностика не была завершена. (Для проверки датчиков угловой скорости колес мотоцикл должен достичь минимальной скорости: 5 км/ч)

Если по окончании самодиагностики ABS отображается сообщение о неисправности ABS:

- Дальнейшее движение возможно. При этом следует помнить, что функции системы ABS остаются недоступными.
- Как можно скорее обратитесь для устранения неисправности на СТО, лучше всего к официальному дилеру BMW Motorrad.

## Самодиагностика DTC

Готовность системы BMW Motorrad DTC к работе проверяется с помощью самодиагностики. Самодиагностика выполняется автоматически после включения зажигания.

### Фаза 1

» Проверка диагностируемых компонентов системы на стоящем мотоцикле.



редко мигает.

### Фаза 2

» Проверка диагностируемых компонентов системы при трогании с места.



редко мигает.

## Самодиагностика DTC завершена

- » Символ DTC больше не отображается.
- Следите за состоянием всех контрольно-сигнальных ламп.



Самодиагностика DTC не завершена

Функции системы DTC недоступны, так как самодиагностика не была завершена. (Для проверки датчиков угловой скорости колес мотоцикл должен достичь минимальной скорости при работающем двигателе: мин. 5 км/ч)

Если по окончании самодиагностики DTC отображается сообщение о неисправности DTC:

- Дальнейшее движение возможно. При этом следует помнить, что функции системы DTC остаются ограниченными или вообще недоступными.
- Как можно скорее обратитесь для устранения неисправности на СТО, лучше всего к официальному дилеру BMW Motorrad.

## ОБКАТКА

### Двигатель

- До проведения первого контроля после обкатки следует ездить с частой сменой нагрузки и диапазона частоты вращения и избегать длительных поездок с постоянной частотой вращения.
- Выбирайте извилистые и слегка холмистые участки пути и по возможности избегайте автомагистралей.
- Соблюдайте рекомендуемую частоту вращения при обкатке.



Обороты двигателя при обкатке

<6500 мин<sup>-1</sup> (Пробег 0...1200 км)

Без полной нагрузки (Пробег 0...1200 км)

- Не превышайте пробег, после которого выполняется контроль после обкатки.



Пробег до первого контроля после обкатки

500...1200 км

## Тормозные накладки

Новые тормозные колодки необходимо обкатать, прежде чем они достигнут оптимальной силы трения. Уменьшенное тормозное действие можно компенсировать за счет более сильного нажатия на педаль тормоза.

### ПРЕДОСТЕРЕЖЕНИЕ

#### Новые тормозные колодки

Увеличение тормозного пути, опасность аварии

- Тормозите заблаговременно.

## Шины

Новые шины имеют гладкую поверхность. Поэтому вам необходимо придать шинам шероховатость путем осторожной обкатки с переменными наклонами. Полная сцепляемость беговых дорожек шин достигается только после обкатки.

### ПРЕДОСТЕРЕЖЕНИЕ

#### Потеря сцепления новых шин с дорогой на мокром дорожном полотне и при экстремальных наклонах

Опасность ДТП

- Будьте осторожны и осмотрительны и избегайте экстремальных наклонов.

## ПЕРЕКЛЮЧЕНИЕ

— с ассистентом переключения передач Pro<sup>SA</sup>

### Ассистент переключения Pro

 При переключении на пониженную передачу с помощью ассистента переключения Pro в целях безопасности круиз-контроль автоматически деактивируется.

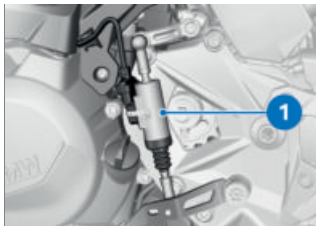

- Включите передачу как обычно, нажав ногой рычаг переключения передач.

- » Ассистент переключения помогает водителю при переключении на повышенную и пониженную передачу без выжимания сцепления или работы ручкой газа.
- Речь идет об автоматическом переключении.
- Водитель является важной составляющей системы и принимает решение, когда нужно выполнять процесс переключения.
- Датчик **1** на штоке выбора передач распознает включение нужной передачи и начинает поддерживать переключение.
- » При движении с постоянной скоростью на низких передачах с высокой частотой вращения переключение без выключения сцепления может вызвать слишком сильную реакцию мотоцикла на изменение нагрузки.
- BMW Motorrad рекомендует в таких ситуациях переключать передачи только при выжатом сцеплении.
- От применения ассистента переключения Pro в диапазоне ограничителя частоты вращения следует отказаться.
- » Поддержка переключения не осуществляется в следующих ситуациях:
  - С выжатым сцеплением.
  - Рычаг переключения передач не в исходном положении
  - При переключениях на повышенную передачу с закрытой дроссельной заслонкой (режим принудительного холостого хода) или при замедлении.
  - Во время переключения на пониженную передачу с открытой дроссельной заслонкой или при прибавлении газа.
  - Чтобы выполнить следующее переключение передач с помощью ассистента переключения передач Pro, необходимо полностью снять нагрузку с рычага переключения передач. Дополнительная информация об ассистенте переключения Pro (►► 167).

---

## ЕЗДА ПО БЕЗДОРОЖЬЮ

### После езды по бездорожью

BMW Motorrad рекомендует после поездки по бездорожью обратить внимание на следующее:

## Давление в шинах

### ПРЕДОСТЕРЕЖЕНИЕ

**Для движения в условиях бездорожья пониженное давление воздуха в шинах при эксплуатации на укрепленных участках**

Опасность аварии вследствие ухудшения динамических качеств.

- Проверьте давление воздуха в шинах.

## Тормозная система

### ПРЕДОСТЕРЕЖЕНИЕ

**Движение по неукрепленным или грязным дорогам**

Замедленное тормозное действие вследствие загрязнения тормозных дисков и тормозных накладок

- Тормозите заранее, чтобы тормозная система очистилась.

### ВНИМАНИЕ

**Движение по дорогам без твердого покрытия или по загрязненным дорогам**

Повышенный износ тормозных накладок

- Чаще проверяйте толщину тормозных накладок и заменяйте колодки заблаговременно.

## Преднатяг пружин и жесткость амортизаторов

### ПРЕДОСТЕРЕЖЕНИЕ

**Измененные значения преднатяга пружины и жесткости амортизации амортизационной стойки для езды по бездорожью**

Ухудшенные динамические качества на укрепленных участках

- Перед выездом на хорошую дорогу установите правильные значения преднатяга пружины и жесткости амортизации амортизационной стойки.



## Диски

BMW Motorrad рекомендует, после езды по бездорожью проверить диски на отсутствие возможных повреждений.

## Сменный элемент воздушного фильтра



### ВНИМАНИЕ

#### Загрязнен сменный элемент воздушного фильтра

Повреждение двигателя

- При езде по пыльному бездорожью сменный элемент воздушного фильтра следует чаще проверять на отсутствие загрязнений, при необходимости чистить или заменять.

В случае эксплуатации в очень пыльных условиях (пустыни, степи и т. п.) нужно использовать сменные элементы воздушного фильтра, специально разработанных для таких условий.

## ТОРМОЗНАЯ СИСТЕМА

### Как достигается минимальный тормозной путь?

В процессе торможения меняется динамическое распределение нагрузки между передним и задним колесами. Чем сильнее торможение, тем больше нагрузка на переднее колесо. Чем больше нагрузка на колесо, тем большая тормозная сила может передаваться.

Для достижения минимального тормозного пути нужно выжимать рычаг переднего тормоза постепенно и все сильнее. При этом динамическое увеличение нагрузки на переднее колесо используется оптимально. Одновременно следует также выжимать рычаг сцепления. При часто тренируемых «торможениях до полной остановки», при которых тормозное давление создается максимально быстро и с полной силой, динамическое распределение нагрузки не может следовать за увеличением замедления и тормозная сила не полностью передается на дорожное полотно. Это может

# 140 ВОЖДЕНИЕ

привести к блокировке переднего колеса.

Блокировка переднего колеса предотвращается системой BMW Motorrad ABS.

## Экстренное торможение

При резком торможении на скорости выше  $>50$  км/ч быстрое мигание стоп-сигнала дополнительно предупреждает движущихся сзади участников дорожного движения.

При снижении скорости ниже  $<15$  км/ч включается аварийная световая сигнализация. При скорости выше  $20$  км/ч аварийная световая сигнализация снова автоматически отключается.

## Крутые съезды



### ПРЕДОСТЕРЕЖЕНИЕ

#### Торможение на крутых спусках преимущественно задним тормозом

Потеря тормозного действия, повреждение тормозов из-за перегрева

- Тормозите передним и задним тормозами и используйте тормозящий эффект двигателя.

## Влажные и загрязненные тормоза

Влага и грязь на тормозных дисках и тормозных накладках ухудшают тормозное действие. В следующих ситуациях следует учитывать замедленное или плохое тормозное действие:

- При движении под дождем и по лужам.
- После мойки мотоцикла.
- При движении по посыпанным солью дорогам.
- После работ на тормозах вследствие возможного попадания масла или смазки.
- При движении по загрязненному дорожному полотну или по бездорожью.



### ПРЕДОСТЕРЕЖЕНИЕ

#### Ухудшение тормозного действия вследствие влаги и грязи

Опасность ДТП

- Просушить или очистить тормоза с помощью торможения, при необходимости очистить вручную.
- Тормозить заблаговременно, пока снова не будет достигнуто полное тормозное действие.

## ABS Pro

### Физические пределы динамики движения

#### ПРЕДОСТЕРЕЖЕНИЕ

##### Торможение на поворотах

Риск падения, несмотря на ABS Pro

- За выбор правильной манеры езды всегда отвечает водитель.
- Не подвергайте себя излишнему риску, сводя на нет дополнительную безопасность, предоставляемую Вам этой дополнительной системой.

Система ABS Pro доступна во всех режимах движения кроме Enduro PRO.

##### Падение не исключается

Несмотря на то, что система ABS Pro полностью поддерживает водителя и предоставляет значительное преимущество в отношении безопасности при торможении в наклонном положении, она ни в коей мере не может изменить физические пределы динамики движения. Как и прежде, эти пределы могут быть превышены из-за ошибочной оценки или ошибочных действий водителя.

В экстремальном случае не исключается и падение.

### Эксплуатация на дорогах общего пользования

Система ABS Pro повышает безопасность эксплуатации мотоцикла на дорогах общего пользования. При торможении из-за внезапно появившейся опасности в повороте предотвращается блокировка и занос колес в рамках физических пределов динамики движения.



Функция ABS Pro разрабатывалась не для повышения индивидуальной эффективности торможения при наклонном положении.

### ПОСТАНОВКА МОТОЦИКЛА НА СТОЯНКУ

#### Боковая подставка

- Выключите двигатель.

#### ВНИМАНИЕ

##### Плохое состояние пола в области упора стойки

Повреждение деталей при падении

- Следите, чтобы поверхность в районе подставки была ровной и твердой.



## ВНИМАНИЕ

### Увеличение нагрузки на боковую подставку из-за дополнительного веса

Повреждение деталей при падении

- Не садитесь на мотоцикл, стоящий на боковой подставке.
- Откиньте боковую подставку и установите на нее мотоцикл.
- Если уклон дороги допускает, поверните руль влево.
- Если дорога имеет уклон, разверните мотоцикл в сторону подъема и включите первую передачу.

### Центральная подножка

— с центральной подставкой<sup>SA</sup>

- Выключите двигатель.



## ВНИМАНИЕ

### Плохое состояние пола в области упора стойки

Повреждение деталей при падении

- Следите, чтобы поверхность в районе подставки была ровной и твердой.



## ВНИМАНИЕ

### Складывание центральной подножки при резких движениях

Повреждение деталей при падении

- Не садитесь на мотоцикл, стоящий на центральной подножке.
- Откиньте центральную подножку и поставьте на нее мотоцикл.

---

## ЗАПРАВЬТЕ МОТОЦИКЛ ТОПЛИВОМ

### Качество топлива

### Необходимое условие

Для обеспечения оптимального расхода топлива не должно содержать серу или должно содержать ее в минимальных количествах.

**ВНИМАНИЕ****Заправка этилированным топливом**

Повреждение катализатора

- Не использовать для заправки этилированное топливо или топливо с металлическими присадками, например, марганцем или железом.

- Следите за максимальным содержанием этанола в топливе.



Топливные присадки очищают систему впрыска и зону сгорания. При использовании топлива низкого качества или долгих простоях использование топливных присадок обязательно. Более подробную информацию можно получить у официальных дилеров BMW Motorrad.



Рекомендуемое качество топлива



Super неэтилированный (макс. 15 % этанола, E15)



95 ОЧИ/RON  
90 Октановое число

— с обычным неэтилированным бензином<sup>SA</sup>



Рекомендуемое качество топлива

Обычный неэтилированный (макс. 15 % этанола, E15)  
91 ОЧИ/RON  
87 Октановое число

- » Обратите внимание на следующие символы на пробке топливного бака и на раздаточной колонке:

**Произведите заправку топливом****ПРЕДОСТЕРЕЖЕНИЕ****Топливо легко воспламеняется**

Опасность пожара и взрыва

- При любых действиях с топливным баком не курить и избегать источников открытого огня.

## ПРЕДОСТЕРЕЖЕНИЕ

**Вытекание топлива из-за расширения под воздействием тепла при переполненном топливном баке**

Риск падения

- Не переливайте топливо в бак.

## ВНИМАНИЕ

**Контакт топлива с пластмассовыми поверхностями**

Повреждение поверхностей (они становятся блеклыми или матовыми)

- Сразу вытирать пластмассовые поверхности после контакта с топливом.

- Установите мотоцикл на твердую и ровную поверхность и опустите на боковую подставку.

— с центральной подставкой<sup>SA</sup>

- Установите мотоцикл на твердую и ровную поверхность и опустите на центральную подножку. ◀

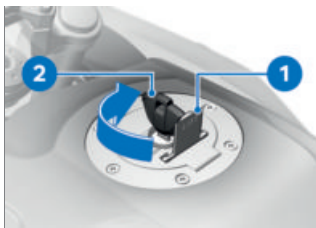

- Откройте защитную накладку **1**.
- Отоприте пробку топливного бака **2**, повернув ключ зажигания по часовой стрелке, и откройте.





- Залейте топливо не выше нижней кромки заливной горловины.

 Если после выхода за нижний предел резерва топлива производится заправка, общее количество топлива должно быть больше, чем резерв, при этом распознается новый уровень наполнения и выключается

контрольная лампа резерва топлива.

 Указанное в технических характеристиках «количество заливаемого топлива» – это количество топлива, которое можно дозаправить, если топливный бак был опорожнен в процессе движения, то есть двигатель заглох из-за отсутствия топлива.

	Количество заливаемого топлива
прим. 15 л	
	Резервное количество топлива
прим. 3,5 л	

- Закройте пробку топливного бака сильным нажатием.
- Выньте ключ зажигания и закройте защитную накладку.

### Произведите заправку топливом

–с Keyless Ride<sup>SA</sup>

### Необходимое условие

Замок рулевой колонки разблокирован.

### ПРЕДОСТЕРЕЖЕНИЕ

#### Топливо легко воспламеняется

Опасность пожара и взрыва

- При любых действиях с топливным баком не курить и избегать источников открытого огня.

### ПРЕДОСТЕРЕЖЕНИЕ

#### Вытекание топлива из-за расширения под воздействием тепла при переполненном топливном баке

Риск падения

- Не переливайте топливо в бак.

### ВНИМАНИЕ

#### Контакт топлива с пластмассовыми поверхностями

Повреждение поверхностей (они становятся блеклыми или матовыми)

- Сразу вытирать пластмассовые поверхности после контакта с топливом.

- Установите мотоцикл на твердую и ровную поверхность

## 146 ВОЖДЕНИЕ

и опустите на боковую подставку.

—с центральной подставкой<sup>SA</sup>

- Установите мотоцикл на твердую и ровную поверхность и опустите на центральную подножку.◁

—с Keyless Ride<sup>SA</sup>

- Выключите зажигание.

(🔋➡ 63)

 После выключения зажигания крышку топливного бака можно открыть в течение определенного времени и при отсутствии радиоключа в зоне приёма.



Время после выключения зажигания для открывания пробки топливного бака

2 мин

- » Пробку топливного бака можно открыть **2 способами**:
- В течение времени работы после выключения зажигания.
- По истечении времени работы после выключения зажигания.

### Вариант 1

—с Keyless Ride<sup>SA</sup>

#### Необходимое условие

В течение времени работы после выключения зажигания



- Потяните язычок **1** пробки топливного бака медленно вверх.
- » Пробка топливного бака разблокирована.
- Полностью откройте пробку топливного бака.

### Вариант 2

—с Keyless Ride<sup>SA</sup>

#### Необходимое условие

По истечении времени работы после выключения зажигания

- Держите радиоключ в пределах зоны приёма.
- Медленно вытяните язычок **1** вверх.
- » Контрольная лампа радиоключа мигает, пока идет поиск радиоключа.



- Снова потяните язычок **1** пробки топливного бака медленно вверх.
- » Пробка топливного бака разблокирована.
- Полностью откройте пробку топливного бака.



- Залейте топливо указанного качества не выше нижней кромки заливной горловины.

 Если после выхода за нижний предел резерва топлива производится заправка, общее количество топлива должно быть больше, чем резерв, при этом распознается новый уровень наполнения и выключается контрольная лампа резерва топлива.

 Указанное в технических характеристиках «количество заливаемого топлива» – это количество топлива, которое можно дозаправить, если топливный бак был опорожнен

в процессе движения, то есть двигатель заглох из-за отсутствия топлива.

 Количество заливаемого топлива

прим. 15 л

 Резервное количество топлива

прим. 3,5 л

- Сильно нажмите на пробку топливного бака.
- » Пробка топливного бака фиксируется со слышимым щелчком.
- » Пробка топливного бака автоматически запирается по истечении определенного времени.
- » Зафиксированная пробка топливного бака блокируется сразу при запираии замка рулевой колонки или включении зажигания.

### Открытие устройства аварийного отпирания пробки топливного бака

– с Keyless Ride<sup>SA</sup>

Пробка топливного бака не открывается.

- Как можно скорее обратитесь для устранения неисправности на специализированную СТО, лучше

## 148 ВОЖДЕНИЕ

всего к официальному дилеру BMW Motorrad.

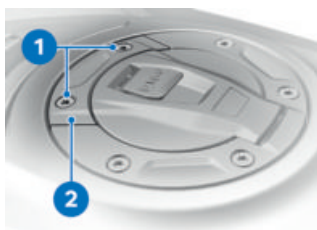

- Выкрутите винты **1**.
- Снимите устройство аварийной разблокировки **2**.
- » Пробка топливного бака разблокирована.
- Полностью откройте пробку топливного бака.
- Заправьте мотоцикл. (▣► 145)
- Закройте устройство аварийного отпирания пробки топливного бака. (▣► 148)

### **Закрывание устройства аварийного отпирания пробки топливного бака**

–с Keyless Ride<sup>SA</sup>

### **Необходимое условие**

Пробка топливного бака закрыта.

- Установите на место устройство аварийного отпирания **2**.
- Вкрутите винты **1**.

---

### **КРЕПЛЕНИЕ МОТОЦИКЛА ДЛЯ ТРАНСПОРТИРОВКИ**

- Все детали, вдоль которых проходят стяжные ремни, защитите от царапин (например, с помощью липкой ленты или мягкой ткани).



## ВНИМАНИЕ

### Опрокидывание мотоцикла набок при поддомкрачивании

Повреждение деталей при падении

- Зафиксировать мотоцикл во избежание опрокидывания набок, лучше всего позвать на помощь помощника.
- Закатите мотоцикл на транспортировочную платформу, но не ставьте на боковые подставки или центральную подножку.

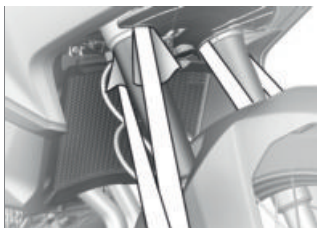

## ВНИМАНИЕ

### Зажим деталей

Повреждение детали

- Не пережимать такие детали, как трубопроводы тормозного привода или жгуты проводов.
- Закрепите стяжные ремни спереди с обеих сторон на нижней траверсе вилки и натяните.



- Закрепите стяжные ремни сзади с обеих сторон на задней раме и натяните.

## 150 **ВОЖДЕНИЕ**

- Равномерно натяните все ремни.



# ПОДРОБНОЕ ОПИСАНИЕ СИСТЕМЫ

08

---

<b>ОБЩИЕ УКАЗАНИЯ</b>	<b>154</b>
<b>АНТИБЛОКИРОВОЧНАЯ СИСТЕМА (ABS)</b>	<b>154</b>
<b>СИСТЕМА РЕГУЛИРОВКИ ТЯГИ (DTC)</b>	<b>157</b>
<b>РЕГУЛИРОВКА ТОРМОЗЯЩЕГО МОМЕНТА ДВИ- ГАТЕЛЯ</b>	<b>160</b>
<b>DYNAMIC ESA</b>	<b>161</b>
<b>РЕЖИМ ДВИЖЕНИЯ</b>	<b>162</b>
<b>СИСТЕМА ДИНАМИЧЕСКОГО КОНТРОЛЯ ЗА ТОР- МОЖЕНИЕМ (DBC)</b>	<b>165</b>
<b>СИСТЕМА КОНТРОЛЯ ДАВЛЕНИЯ В ШИНАХ (RDC)</b>	<b>165</b>
<b>АССИСТЕНТ ПЕРЕКЛЮЧЕНИЯ</b>	<b>167</b>

---

## ОБЩИЕ УКАЗАНИЯ

Подробные описания систем доступны на сайте [bmw-motorrad.com/technik](http://bmw-motorrad.com/technik).

---

## АНТИБЛОКИРОВОЧНАЯ СИСТЕМА (ABS)

### Как работает система ABS?

Максимальная тормозная сила, передаваемая на дорожное полотно, зависит также от коэффициента трения дорожного покрытия. Гравий, лед и снег, а также влажное дорожное полотно имеют существенно более низкий коэффициент трения, чем сухой и чистый асфальт. Чем ниже коэффициент трения дорожного полотна, тем больше тормозной путь.

Если при повышении тормозного давления водителем происходит превышение максимально возможного передаваемой тормозной силы, колеса начинают блокироваться и устойчивость теряется; это грозит опрокидыванием. Прежде, чем возникает такая ситуация, ABS срабатывает и приводит тормозное давление в соответствие с максимально передаваемой тормозной силой так, что колеса продолжают вращаться и устойчи-

вость сохраняется независимо от состояния дорожного покрытия.

### Что происходит при неровностях дороги?

Волнообразные неровности дорожного покрытия могут привести к кратковременной потере контакта между шинами и дорожным покрытием, и передаваемая тормозная сила может упасть до нуля. При торможении в такой ситуации система ABS должна снизить тормозное давление для обеспечения устойчивости при возобновлении контакта с дорогой. В этот момент система ABS BMW Motorrad должна исходить из чрезвычайно низкого коэффициента трения (гравий, лед, снег), что должно гарантировать вращение рабочих колес во всех возможных случаях, обеспечивая тем самым устойчивость при движении. После распознавания фактических условий система осуществляет регулировку до оптимального тормозного давления.



## Приподнимание заднего колеса

При очень интенсивном и резком торможении система BMW Motorrad ABS в определенных обстоятельствах может не предотвратить приподнимание заднего колеса. В этих случаях возможно даже опрокидывание мотоцикла.



### ПРЕДОСТЕРЕЖЕНИЕ

#### Отрыв заднего колеса от земли из-за сильного торможения

Риск падения

- При сильном торможении помните, что регулирование ABS не всегда может предотвратить отрыв заднего колеса от дорожного полотна.

## Как устроена система BMW Motorrad ABS?

Система BMW Motorrad ABS надежно обеспечивает устойчивость мотоцикла на любом покрытии в пределах физических возможностей.

При скорости выше 4 км/ч система BMW Motorrad ABS может обеспечить устойчивость мотоцикла на любом покрытии в пределах физических возможностей. При меньшей скорости система BMW Motorrad ABS из-за технических особенностей обеспечивает оптимальную поддержку не на всех покрытиях.

Система не предназначена для особых требований, которые возникают при экстремальных погодных условиях, на бездорожье или на гоночных трассах.

### Особые ситуации

Для распознавания склонности колес к блокировке, кроме прочего, сравниваются частоты вращения переднего и заднего колес. Если в течение длительного времени распознаются неправдоподобные значения, в целях безопасности функция ABS отключается и показывается код неисправности системы ABS. Необходимым условием для записи кода неисправности является завершение самодиагностики.

Помимо проблем в системе BMW Motorrad ABS причиной записи кода неисправности

также могут быть необычные условия движения:

- Езда на заднем колесе (wheelie) в течение продолжительного времени.
- Пробуксовка заднего колеса на мотоцикле, удерживаемом тормозом переднего колеса (burn out).
- Прогрев двигателя мотоцикла, установленного на центральной или боковой подставке, в положении холостого хода или при включенной передаче.
- Блокировка заднего колеса моторным тормозом в течение продолжительного промежутка времени, например, при спуске под уклон по скользкому дорожному полотну.

Если записи кода неисправности вызваны необычными ситуациями движения, то можно снова активировать функцию ABS с помощью выключения и включения зажигания.

## Какую роль играет регулярное техническое обслуживание?



### ПРЕДОСТЕРЕЖЕНИЕ

#### Отсутствие регулярного обслуживания тормозной системы

Опасность ДТП

- Для обеспечения безупречного состояния BMW Motorrad ABS необходимо обязательно соблюдать предписанные межсервисные интервалы.

## Резервы для безопасности

Обеспечивая более короткий тормозной путь, система ABS BMW Motorrad ни в коем случае не должна провоцировать водителя на легкомысленную манеру вождения. Это в первую очередь резерв безопасности для экстренных ситуаций.

Будьте осторожны на поворотах! Торможение в поворотах подчиняется особым законам физики, которые не в силах отменить даже система ABS BMW Motorrad.

## **Модернизация ABS до ABS Pro**

До сих пор система BMW Motorrad ABS обеспечивала очень высокую безопасность торможения при движении по прямой. Теперь функция ABS Pro обеспечивает больше безопасности и при торможении в поворотах. Функция ABS Pro предотвращает блокировку колес даже при резком торможении. Особенно при внезапных торможениях вследствие испуга функция ABS Pro снижает резкое изменение усилия на ободе рулевого колеса, за счет этого предотвращая нежелательный подъем мотоцикла.

### **ABS-регулирование**

С технической точки зрения функция ABS Pro адаптирует ABS-регулирование к углу наклона мотоцикла в зависимости от конкретной дорожной ситуации. Для определения угла наклона мотоцикла используются сигналы скорости качения, скорости вращения вокруг вертикальной оси и поперечного ускорения.

С увеличением наклона еще больше ограничивается гра-

диент тормозного давления в начале торможения. Благодаря этому медленнее осуществляется нагнетание давления. Кроме того, модуляция давления в диапазоне ABS-регулирования происходит равномернее.

### **Преимущества для водителя**

Преимущества ABS Pro для водителя заключаются в более чувствительном реагировании и высокой устойчивости при торможении и движении при максимальном замедлении даже в поворотах.

---

## **СИСТЕМА РЕГУЛИРОВКИ ТЯГИ (DTC)**

### **Как работает система регулировки тяги?**

Система регулировки тяги сравнивает окружную скорость переднего и заднего колес. На основе разности скоростей определяется пробуксовка и, тем самым, резерв устойчивости на заднем колесе. Если этот запас станет недостаточным, система электронного управления двигателем уменьшает крутящий момент двигателя, передаваемый на заднее колесо.

Система BMW Motorrad DTC предназначена для поддержки водителя при движении по дорогам общего пользования. Особенно в предельном диапазоне физических законов движения водитель заметно влияет на возможности регулирования DTC (смещение веса при прохождении поворотов, уменьшение нагрузки).

При движении по бездорожью должен быть активирован режим Enduro. Регулирующее вмешательство DTC осуществляется в этом режиме с поддержкой так, что возможен управляемый занос.

Система не предназначена для особых требований, которые возникают при экстремальных погодных условиях, на бездорожье или на гоночных трассах. В этих случаях BMW Motorrad DTC можно отключить.



## ПРЕДОСТЕРЕЖЕНИЕ

### Рискованная манера езды

Опасность аварии, несмотря на DTC

- За выбор правильной манеры езды всегда отвечает водитель.
- Не подвергайте себя излишнему риску, сводя на нет дополнительную безопасность, предоставляемую Вам этой дополнительной системой.

### Особые ситуации

В соответствии с законами физики, способность к разгону находится в обратной зависимости от угла наклона мотоцикла. Следовательно, возможны заметные задержки ускорения при больших углах наклона.

Для распознавания пробуксовки или заноса заднего колеса среди прочего сопоставляются значения скорости вращения переднего и заднего колес и учитывается наклон.

Если эти значения наклона в течение продолжительного времени распознаются системой как неправдоподобные, то для определения наклона используется эквивалентное значение или функция DTC отключается. В этом случае отображается сообщение о неисправности DTC. Необходимым условием для записи кода неисправности является завершение самодиагностики.

При следующих необычных условиях движения может иметь место автоматическое отключение системы регулировки тяги BMW Motorrad.

#### **Необычные условия движения:**

- Продолжительная езда на заднем колесе.
- Пробуксовка заднего колеса на мотоцикле, удерживаемом тормозом переднего колеса (burn out).
- Прогрев двигателя на стоящем на боковой подставке мотоцикле на холостом ходу или с включенной передачей.

Код DTC после ошибки снова активируется при выключении и включении зажигания и последующем движении с минимальной скоростью.

	Минимальная скорость для активизации системы DTC
мин. 5 км/ч	

Если переднее колесо при слишком большом ускорении теряет контакт с землей, то система DTC в режимах движения RAIN и ROAD снижает крутящий момент двигателя, пока переднее колесо вновь не коснется грунта.

Режимы движения ENDURO и ENDURO PRO разработаны для движения по бездорожью и не предназначены для движения по дорогам.

В режимах движения DYNAMIC и ENDURO система распознавания отрыва переднего колеса допускает кратковременную езду на заднем колесе.

В режиме движения ENDURO PRO функция распознавания отрыва переднего колеса выключена.

BMW Motorrad при отрыве переднего колеса рекомендует немного отпустить ручку газа

для того, чтобы максимально быстро снова вернуться в стабильный режим движения.

В режимах движения RAIN, ROAD, DYNAMIC и ENDURO настройка системы DTC соответствует режиму движения.

В режиме движения ENDURO PRO настройки системы DTC можно изменять.

---

## РЕГУЛИРОВКА ТОРМОЗЯЩЕГО МОМЕНТА ДВИГАТЕЛЯ

—с режимами движения Pro<sup>SA</sup>

### Как работает регулятор тормозящего момента двигателя?

Задача регулятора тормозящего момента двигателя заключается в надежном предотвращении неустойчивых состояний движения, обусловленных слишком высоким крутящим моментом на холостом ходу на заднем колесе. В зависимости от состояния дорожного покрытия и динамики движения слишком высокий крутящий момент на холостом ходу приводит к сильному проскальзыванию заднего колеса и снижению устойчивости. Регулятор тормозящего момента двигателя ограничивает слиш-

ком большое проскальзывание заднего колеса до безопасного целевого значения пробуксовки, которое зависит от режима движения.

### Причины слишком большого проскальзывания заднего колеса:

- Движение в режиме принудительного холостого хода на дорожном полотне с низким коэффициентом трения (напр., мокрая листва).
- Неровное торможение заднего колеса при переключении на пониженную передачу.
- Резкое торможение при спортивной манере вождения.

Аналогично системе регулировки тяги BMW Motorrad DTC регулятор тормозящего момента двигателя сравнивает окружную скорость переднего и заднего колес, рассчитанную по скорости вращения и радиусу колеса. По разности скоростей регулятор может определить степень проскальзывания и, соответственно, запас устойчивости заднего колеса. Если степень проскальзывания превышает соответствующее предельное значение, крутящий момент двигателя повышается путем небольшого от-

крывания дроссельных заслонок. Степень проскальзывания уменьшается, и мотоцикл приобретает более устойчивое положение.

### **Действие регулятора тормозящего момента двигателя**

- В режимах RAIN и ROAD: максимальная устойчивость.
- с режимами движения Pro<sup>SA</sup>
- В режиме DYNAMIC: в отличие от RAIN и ROAD уменьшение вмешательства.
- В режимах движения ENDURO и ENDURO PRO: максимальные ходовые характеристики. При плохом состоянии дорожного полотна или использовании неподходящих шин может возникнуть нарушение устойчивости транспортного средства на дороге.

---

### **DYNAMIC ESA**

- с Dynamic ESA<sup>SA</sup>

### **Функция системы Dynamic ESA**

Система Dynamic ESA распознает с помощью датчика высоты дорожного просвета движения в ходовой части и регулирует положение мотоцикла путем адаптации демпфирующего клапана. Таким образом ходовая часть адаптируется к особенностям покрытия. Система Dynamic ESA выполняет автокалибровку через регулярные промежутки времени для обеспечения корректной работы системы.

### **Варианты установки Режимы амортизации**

- Road: амортизация для комфортного движения по дорогам
- Dynamic: амортизация для динамичного движения по дорогам
- Enduro: амортизация для движения по бездорожью

### **Настройки загрузки**

- Без пассажира
- Только водитель с багажом
- С пассажиром (и багажом)

## РЕЖИМ ДВИЖЕНИЯ

### Выбор

Чтобы адаптировать мотоцикл к состоянию дорожного покрытия и манере езды водителя, можно выбрать один из следующих режимов движения:

### Серийно

–RAIN

–ROAD (стандартный режим)

–с режимами движения Pro<sup>SA</sup>

### С режимами движения Pro

–DYNAMIC

–ENDURO

–ENDURO PRO

Для каждого из этих режимов движения подобраны оптимальные настройки систем ABS, DTC, регулятора тормозящего момента двигателя, а также для приемистости.

–с Dynamic ESA<sup>SA</sup>

Настройка Dynamic ESA также зависит от выбранного режима движения.

В любом режиме движения систему DTC можно выключить. Следующие пояснения всегда касаются всех включенных систем безопасности.

### Приемистость

–В режиме RAIN: плавная приемистость.

–В режиме ROAD: оптимальная приемистость.

–с режимами движения Pro<sup>SA</sup>

–В режиме DYNAMIC: прямая приемистость.

–В режиме ENDURO: плавная приемистость.

–В режиме ENDURO PRO: оптимальная приемистость.

–В режиме движения ENDURO PRO приемистость можно задавать через меню настроек SETUP (III➔ 79).

### ABS

–Распознавание отрыва заднего колеса работает во всех режимах движения за исключением ENDURO PRO.

–В режимах движения DYNAMIC и ENDURO эффективность распознавания отрыва заднего колеса снижена, чтобы обеспечивалось более высокое тормозное действие.

–В режимах движения RAIN, ROAD и DYNAMIC система ABS настроена на режим движения по дорогам с твердым покрытием.



- В режиме движения ENDURO система ABS настроена на режим движения по бездорожью на шинах с дорожным рисунком протектора.
- В режиме движения ENDURO PRO регулирование ABS на заднем колесе не выполняется, если нажимается рычаг ножного тормоза. Система ABS рассчитана на движение по бездорожью на шинах с крупным рисунком протектора.

### **ABS Pro**

- В режимах RAIN и ROAD функция ABS Pro доступна в полном объеме. Склонность к восстановлению вертикального положения, которую имеет мотоцикл при торможении в повороте, снижается до минимума.
- В режимах движения DYNAMIC и ENDURO функции ABS Pro доступны только при достаточном коэффициенте трения. Поддержка в сравнении с режимом ROAD меньше, и вместо этого система нацелена на обеспечение максимального тормозного действия.
- В режиме движения ENDURO PRO система ABS Pro недоступна.

### **DTC**

#### **Шины**

- В режимах RAIN, ROAD и DYNAMIC система DTC настроена на движение по дорогам на шинах с дорожным рисунком протектора.
- В режиме движения ENDURO система DTC настроена на режим движения по бездорожью на шинах с дорожным рисунком протектора.
- В режиме движения ENDURO PRO система DTC настроена на движение по бездорожью на шинах с крупным рисунком протектора.

#### **Устойчивость при движении**

- В режиме движения RAIN система DTC вмешивается настолько рано, чтобы обеспечивалась максимальная устойчивость при движении.
- В режиме движения ROAD система DTC вмешивается позже, чем в режиме движения RAIN. Система всегда стремится предотвратить пробуксовку заднего колеса.

- В режимах движения RAIN и ROAD предотвращается отрыв переднего колеса.
- В режиме движения DYNAMIC система DTC вступает в действие позже, чем в режиме движения ROAD, вследствие чего возможен легкий дрифт при выходе из поворота и кратковременная езда на заднем колесе.
- В режиме движения ENDURO система DTC вступает в действие еще позже и настроена на движение по бездорожью, вследствие чего возможен более длительный дрифт и кратковременная езда на заднем колесе при выходе из поворота.
- В режиме движения ENDURO PRO схема регулирования системы DTC исходит из того, что движение по бездорожью осуществляется на шинах с крупным рисунком протектора. Допускается длительная езда на заднем колесе, а также езда на заднем колесе с небольшим наклоном. Система распознавания отрыва переднего колеса выключена, вследствие чего в экстремальной ситуации возможно опрокидывание назад!

## Переключение

Режимы движения можно менять, если мотоцикл стоит с включенным зажиганием. Переключение во время движения возможно при соблюдении следующего условия:

- Крутящий момент на заднем колесе отсутствует.
- Отсутствует давление в тормозной системе.

Для переключения во время движения необходимо выполнить следующие действия:

- Поверните ручку газа в исходное положение.
- Не нажимайте рычаг тормоза.
- Деактивируйте круиз-контроль.

Сначала предварительно выбирается требуемый режим движения. Только после того, как соответствующие системы достигнут требуемого состояния, выполняется переключение. Только после переключения режима движения меню выбора на дисплее гаснет.

---

## **СИСТЕМА ДИНАМИЧЕСКОГО КОНТРОЛЯ ЗА ТОРМОЖЕНИЕМ (DVC)**

— с режимами движения Pro<sup>SA</sup>

### **Функция системы Dynamic Brake Control**

Система Dynamic Brake Control помогает водителю при экстренном торможении.

### **Распознавание экстренного торможения**

— Экстренное торможение распознается при быстром и сильном задействовании тормоза переднего колеса.

### **Реакция систем при экстренном торможении**

— Если на скорости выше 10 км/ч выполняется экстренное торможение, то в дополнение к ABS срабатывает система Dynamic Brake Control.

### **Реакция систем при случайном вращении ручки газа**

— Если во время экстренного торможения водитель случайно поворачивает ручку газа (положение ручки > 5 %), запрошенное тормозное действие обеспечивается системой Dynamic Brake Control, которая

игнорирует вращение ручки газа. Действие экстренного торможения гарантируется.

- Если во время срабатывания системы Dynamic Brake Control уменьшается подача газа (положение ручки газа < 5 %), запрошенная тормозной системой ABS крутящий момент двигателя восстанавливается.
- Если экстренное торможение завершается, а ручка газа по-прежнему задействована, система Dynamic Brake Control контролируемым образом регулирует крутящий момент двигателя обратно до значения, задаваемого водителем.

---

## **СИСТЕМА КОНТРОЛЯ ДАВЛЕНИЯ В ШИНАХ (RDC)**

— с системой контроля давления в шинах (RDC)<sup>SA</sup>

### **Функция**

В каждой шине находится датчик, который измеряет температуру и давление в шине и передает на блок управления.

Датчики оснащены центробежным регулятором, который решает передачу измеренных значений после первого пре-

вышения минимальной скорости.



Минимальная скорость для передачи измеренных значений системы RDC:

мин. 30 км/ч

Перед первым приемом значений давления в шинах на дисплее для каждой шины отображается «--». После остановки транспортного средства датчики еще в течение некоторого времени передают измеренные значения.



Длительность передачи измеренных значений после остановки мотоцикла:

мин. 15 мин

Если блок управления RDC установлен, а колеса не имеют датчиков, выдается сообщение о неисправности.

### Диапазоны давления в шинах

Блок управления RDC различает три определенных для транспортного средства диапазоны давления:

- Давление в шине в пределах допуска.
- Давление в шине в предельном диапазоне допуска.

— Давление в шине за пределами допуска.

### Температурная компенсация

Давление воздуха в шинах зависит от температуры: оно увеличивается при возрастании температуры воздуха в шине или уменьшается при снижении температуры воздуха в шине. Температура воздуха в шине зависит от наружной температуры, а также от манеры вождения и продолжительности движения.



Значения давления в шинах отображаются на дисплее с компенсацией температуры и всегда основываются на следующей температуре воздуха в шине:

20 °C

Манометр для проверки шин на автозаправочной станции не имеет температурной компенсации, измеренное давление воздуха в шине зависит от температуры воздуха в шине. Поэтому показываемые там значения в большинстве случаев не совпадают со значениями, отображаемыми на дисплее.

## Коррекция давления в шине

Сравните значение RDC на дисплее со значением с обратной стороны обложки руководства по эксплуатации и обслуживанию. Расхождение значений нужно устранить с помощью пистолета подкачки с манометром на автозаправочной станции.

 Пример
Согласно руководству по эксплуатации давление в шинах должно составлять:
2,5 бар
На дисплее отображается следующее значение:
2,3 бар
Таким образом, не хватает:
0,2 бар
Контрольный прибор на автозаправочной станции показывает:
2,4 бар
Для получения правильного давления в шинах это значение необходимо увеличить до следующего значения:
2,6 бар

## АССИСТЕНТ ПЕРЕКЛЮЧЕНИЯ

—с режимами движения Pro<sup>SA</sup>

### Ассистент переключения Pro

Ваше транспортное средство оснащено ассистентом переключения Pro, который изначально был разработан для мотоспорта и впоследствии адаптирован для применения в ходе длительных поездок. Он позволяет производить переключение с низших передач на высшие и наоборот без выключения сцепления и закрытия дроссельной заслонки практически во всех диапазонах нагрузки и оборотов двигателя.

### Преимущества

- 70–80 % всех процессов переключения при движении можно выполнять, не выжимая сцепление.
- Меньше относительного движения между водителем и пассажиром благодаря более коротким паузам при переключении.
- При разгоне не нужно закрывать дроссельную заслонку.

- При замедлении и переключении на пониженную передачу (дроссельная заслонка закрыта) осуществляется адаптация частоты вращения за счет промежуточного газа.
- Уменьшается время переключения по сравнению с процессом переключения с выжиманием сцепления.

Водитель должен для распознавания включения нужной передачи еще до нажатия рычага переключения преодолеть усилие пружины пружинного энергоаккумулятора для определенного «перехода» нормально или быстро, нажав в нужном направлении и удерживая до окончания процесса переключения. Дальнейшее увеличение усилия переключения во время процесса переключения не требуется. По окончании процесса переключения следует полностью отпустить рычаг переключения передач для того, чтобы выполнить следующее переключение передач с помощью ассистента переключения Pro. Для переключения с помощью ассистента переключения Pro перед процессом переключения и во время него необходимо поддерживать

соответствующую нагрузку (положение ручки газа) на постоянном уровне. Изменение положения ручки газа во время процесса переключения может привести к отказу функции и (или) неправильным переключениям. Процессы переключения с выжиманием сцепления ассистентом переключения Pro не поддерживаются.

## Переключение на пониженную передачу

- Переключение на пониженную передачу поддерживается до достижения максимальной частоты вращения при данной передаче. Это предотвращает превышение максимально допустимой частоты вращения.



Максимальная частота вращения

макс. 9000 мин<sup>-1</sup>

## Переключение на повышенную передачу

- Переключение на повышенную передачу поддерживается до достижения частоты вращения холостого хода при данной передаче.

— За счет этого предотвращается переход за нижнюю границу оборотов холостого хода.



Частота вращения ко-  
ленвала на холостом  
ходу

$1250 \pm 50$  мин<sup>-1</sup> (двигатель  
прогрет до рабочей темпе-  
ратуры)

# ТЕХОБСЛУЖИ- ВАНИЕ

09



---

<b>ОБЩИЕ УКАЗАНИЯ</b>	<b>172</b>
<b>НАБОР ИНСТРУМЕНТОВ</b>	<b>172</b>
<b>ПОДСТАВКА ПОД ПЕРЕДНЕЕ КОЛЕСО</b>	<b>173</b>
<b>ПОДСТАВКА ПОД ЗАДНЕЕ КОЛЕСО</b>	<b>174</b>
<b>МОТОРНОЕ МАСЛО</b>	<b>174</b>
<b>ТОРМОЗНАЯ СИСТЕМА</b>	<b>176</b>
<b>СЦЕПЛЕНИЕ</b>	<b>181</b>
<b>ОХЛАЖДАЮЩАЯ ЖИДКОСТЬ</b>	<b>183</b>
<b>ШИНЫ</b>	<b>185</b>
<b>ДИСКИ</b>	<b>186</b>
<b>КОЛЕСА</b>	<b>187</b>
<b>ЦЕПЬ</b>	<b>199</b>
<b>ВОЗДУШНЫЙ ФИЛЬТР</b>	<b>202</b>
<b>ОСВЕТИТЕЛЬНЫЕ ПРИБОРЫ</b>	<b>204</b>
<b>ДЕТАЛИ ОБЛИЦОВКИ</b>	<b>206</b>
<b>ПОМОЩЬ ПРИ ЗАПУСКЕ</b>	<b>207</b>
<b>АККУМУЛЯТОРНАЯ БАТАРЕЯ</b>	<b>208</b>
<b>ПРЕДОХРАНИТЕЛИ</b>	<b>213</b>
<b>ШТЕКЕР БОРТОВОЙ СИСТЕМЫ ДИАГНОСТИКИ</b>	<b>215</b>

## ОБЩИЕ УКАЗАНИЯ

В главе «Техническое обслуживание» описываются нетрудоемкие работы по проверке и замене быстроизнашивающихся деталей.

Если при сборке необходимо соблюдать специальные моменты затяжки, то на это дается указание. Обзор всех необходимых моментов затяжек вы найдете в главе «Технические характеристики».

### Болты с герметиком

Герметизация методом микрокапсуляции является химическим способом фиксации резьбы. При этом способе с помощью клея создается прочное соединение между болтом и гайкой или деталью. Болты с герметиком подходят только для однократного применения. После снятия необходимо очищать от клея внутреннюю резьбу. При установке необходимо использовать новый болт с герметиком. Перед снятием убедитесь, что у вас есть подходящий инструмент для очистки резьбы и запасной болт. При нарушении этих правил не гарантируется надежная фиксация болта,

то есть вы подвергаете себя опасности!

Для выполнения некоторых из описанных работ требуются специальные инструменты и хорошее знание конструкции мотоцикла. В случае сомнений обращайтесь на специализированную СТО, лучше всего к официальному дилеру BMW Motorrad.

## НАБОР ИНСТРУМЕНТОВ

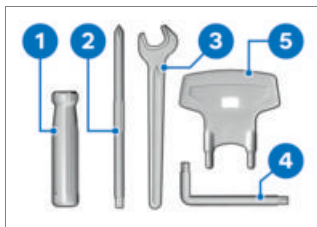

- 1 Рукоятка отвертки
- 2 Переставляемая насадка-отвертка с крестообразным и шлицевым рабочими концами
  - Снимите батарею. (►► 211)
  - Отрегулируйте жесткость заднего амортизатора. (►► 122)
- 3 Гаечный ключ  
Раствор ключа 14 мм

- 3 Отрегулируйте держатель зеркала. (▣▣▣ 118)
- 4 Ключ Torx T25/T30  
T25 за короткую часть,  
T30 за длинную часть  
– Снимите кожух топливного бака. (▣▣▣ 206)
- 5 Ключи  
– Отрегулируйте преднатяг пружины на заднем колесе. (▣▣▣ 121)

## ПОДСТАВКА ПОД ПЕРЕДНЕЕ КОЛЕСО

### Установка подставки под переднее колесо



#### ВНИМАНИЕ

#### Использование подката под переднее колесо BMW Motorrad без дополнительных подставок

Повреждение деталей при падении

- Перед тем, как опустить мотоцикл на подкат под переднее колесо BMW Motorrad, установите его на боковую подставку.
- Обратите внимание на устойчивое положение мотоцикла.
- Установите мотоцикл на боковую подставку, BMW Motorrad рекомендует

использовать боковую подставку BMW Motorrad.

- Установите подставку под заднее колесо. (▣▣▣ 174)



- Описание правильной установки см. в инструкции к подставке под переднее колесо.
- BMW Motorrad предлагает для каждого мотоцикла подходящую монтажную стойку. Дилер BMW Motorrad с удовольствием поможет вам выбрать подходящую монтажную стойку.

## ПОДСТАВКА ПОД ЗАДНЕЕ КОЛЕСО

Установите подставку под заднее колесо



- Описание правильной установки см. в инструкции к подставке под заднее колесо.
- BMW Motorrad предлагает для каждого мотоцикла подходящую монтажную стойку. Дилер BMW Motorrad с удовольствием поможет вам выбрать подходящую монтажную стойку.

## МОТОРНОЕ МАСЛО

Проверка уровня моторного масла



### ВНИМАНИЕ

**Ошибочная оценка объема доливаемого масла из-за зависимости уровня масла от температуры (чем выше температура, тем выше уровень масла)**

Повреждение двигателя

- Проверяйте уровень масла только после длительной поездки или на горячем двигателе.
- Очистите область вокруг маслониливного отверстия.
- Дайте двигателю поработать на холостом ходу до запуска вентилятора, а затем еще в течение одной минуты.
- Выключите двигатель.



### ВНИМАНИЕ

**Опрокидывание мотоцикла набок**

Повреждение деталей при падении

- Зафиксируйте мотоцикл во избежание опрокидывания набок, лучше всего привлечите помощника.

- Установите прогретый до рабочей температуры мотоцикл на твердую и ровную поверхность и держите вертикально. BMW Motorrad рекомендует использовать подходящую вспомогательную подставку. — с центральной подставкой SA
- Установите мотоцикл с прогретым до рабочей температуры двигателем на твердую и ровную поверхность и опустите на центральную подножку. <



- Подождите пять минут, чтобы масло стекло в масляный картер.
- Извлеките маслоизмерительный щуп **1**.



- Очистите область измерения **2** сухой тканью
- Насадите маслоизмерительный щуп на маслоналивное отверстие, но не вворачивайте. Для более точного результата проверните на один оборот в сторону откручивания.
- Извлеките маслоизмерительный щуп и проверьте уровень масла.

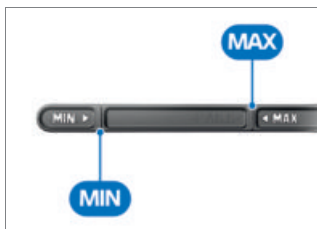

 Предписанный уровень масла в двигателе

Между метками **MIN** и **MAX**



Количество доливаемого масла

макс. 0,5 л (Разница между **MIN** и **MAX**)

При уровне масла ниже маркировки **MIN**:

- Долейте масло в двигатель. (▮▮▮▶ 176)

При уровне масла выше маркировки **MAX**:

- Обратитесь на специализированную СТО для корректировки уровня масла, лучше всего к официальному дилеру BMW Motorrad.
- Вставьте маслоизмерительный щуп.



Для снижения нагрузки на окружающую среду

BMW Motorrad рекомендует по возможности проверять моторное масло после поездки на расстояние мин. 50 км.

## Доливка моторного масла

- Установите мотоцикл на твердую и ровную поверхность и выключите двигатель.
- Очистите область вокруг маслониливного отверстия.

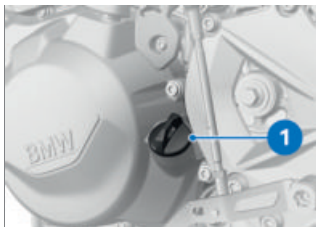

- Извлеките маслоизмерительный щуп **1**.



## ВНИМАНИЕ

**Использование слишком малого или слишком большого количества моторного масла**

Повреждение двигателя

- Следите за правильным уровнем масла в двигателе.
- Долейте моторное масло до предписанного уровня.
- Проверьте уровень моторного масла. (▮▮▮▶ 174)
- Вставьте маслоизмерительный щуп.

## ТОРМОЗНАЯ СИСТЕМА

**Проверьте функцию торможения**

- Приведите в действие рычаг стояночного тормоза.
  - » Должна четко ощущаться точка срабатывания.

- Нажмите педаль тормоза.  
» Должна четко ощущаться точка срабатывания.  
Если точки срабатывания не ощущаются:



## ВНИМАНИЕ

### Неквалифицированное выполнение работ на тормозной системе

Угроза безопасности эксплуатации тормозной системы

- Все работы на тормозной системе может проводить только квалифицированный персонал.
- Обратитесь на СТО для проверки тормозов, лучше всего к официальному дилеру BMW Motorrad.

### Проверка толщины передних тормозных накладок

- Установите мотоцикл на твердую и ровную поверхность и выключите двигатель.



- Визуально проверьте толщину тормозных накладок слева и справа. Направление взгляда: между колесом и подвеской переднего колеса на тормозные суппорты **1**.

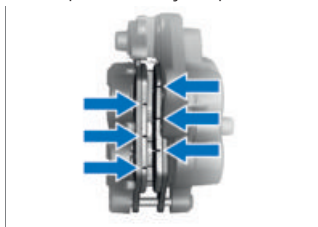

Допустимый износ передней тормозной накладки

мин. 1,0 мм (Только фрикционная накладка без кронштейна. Индикаторы износа, то есть канавки, должны быть отчетливо видны.)

# 178 ТЕХОБСЛУЖИВАНИЕ

Если индикаторы износа не видны:

## ПРЕДОСТЕРЕЖЕНИЕ

### **Толщина тормозных накладок меньше минимально допустимой**

Снижение тормозящего эффекта, повреждение тормозов

- Чтобы обеспечить надежную работу тормозной системы, не допускайте сильного износа тормозных колодок.
- Обратитесь на специализированную СТО для замены тормозных накладок, лучше всего к официальному дилеру BMW Motorrad.

### **Проверка толщины задних тормозных накладок**

- Установите мотоцикл на твердую и ровную поверхность и выключите двигатель.



- Визуально проверьте толщину тормозных накладок. Направление взгляда: сзади на тормозной суппорт **1**.



Допустимый износ задней тормозной накладки

мин. 1,0 мм (Только фрикционная накладка без кронштейна.)

Если тормозные накладки изношены:

## ПРЕДОСТЕРЕЖЕНИЕ

### **Толщина тормозных накладок меньше минимально допустимой**

Снижение тормозящего эффекта, повреждение тормозов

- Чтобы обеспечить надежную работу тормозной системы, не допускайте сильного износа тормозных колодок.
- для замены тормозных колодок обратитесь на СТО,



лучше всего к официальному дилеру BMW Motorrad .

### Проверка уровня тормозной жидкости в переднем тормозном контуре

#### ПРЕДОСТЕРЕЖЕНИЕ

#### Слишком мало тормозной жидкости в бачке или она загрязнена

Заметное снижение мощности торможения из-за воздуха, загрязнений или воды в тормозной системе

- Немедленно прекратите движение до устранения неисправности.
- Регулярно проверяйте уровень тормозной жидкости.
- Очищайте крышку бачка тормозной жидкости перед открыванием.
- Используйте тормозную жидкость только из опечатанной емкости.

—с центральной подставкой<sup>SA</sup>

- Установите мотоцикл на твердую и ровную поверхность и опустите на центральную подножку.
- Поверните руль в положение для движения по прямой.<

- Установите мотоцикл на твердую и ровную поверхность и держите вертикально.
- Поверните руль в положение для движения по прямой.



- Считайте уровень тормозной жидкости на переднем бачке **1** гидравлического тормозного привода.

 Из-за износа тормозных колодок снижается уровень тормозной жидкости в бачке тормозного привода.



 Уровень тормозной жидкости в переднем контуре

Тормозная жидкость, DOT4

Уровень тормозной жидкости должен быть не ниже отметки **MIN**. (Бачок тормозной жидкости в горизонтальном положении, мотоцикл стоит прямо)

При падении уровня тормозной жидкости ниже допустимого:

- Как можно скорее обратитесь для устранения неисправности на специализированную СТО, лучше всего к официальному дилеру BMW Motorrad.

## Проверка уровня тормозной жидкости в заднем тормозном контуре

### ПРЕДОСТЕРЕЖЕНИЕ

#### Слишком мало тормозной жидкости в бачке или она загрязнена

Заметное снижение мощности торможения из-за воздуха, загрязнений или воды в тормозной системе

- Немедленно прекратите движение до устранения неисправности.
- Регулярно проверяйте уровень тормозной жидкости.
- Очищайте крышку бачка тормозной жидкости перед открыванием.
- Используйте тормозную жидкость только из опечатанной емкости.

- Установите мотоцикл на твердую и ровную поверхность и держите вертикально.
  - с центральной подставкой SA
- Установите мотоцикл на твердую и ровную поверхность и опустите на центральную подножку. <

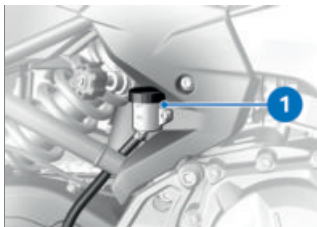

- Проверьте уровень тормозной жидкости в заднем баке **1** гидравлического тормозного привода.

 Из-за износа тормозных колодок снижается уровень тормозной жидкости в баке тормозного привода.

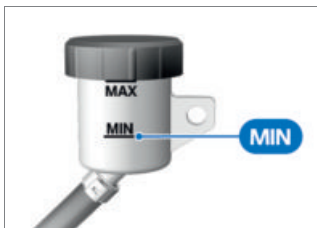

 Уровень тормозной жидкости в заднем контуре (визуальная проверка)

Тормозная жидкость, DOT4

Уровень тормозной жидкости должен быть не ниже отметки **MIN**.

При падении уровня тормозной жидкости ниже допустимого:

- Как можно скорее обратитесь для устранения неисправности на специализированную СТО, лучше всего к официальному дилеру BMW Motorrad.

## СЦЕПЛЕНИЕ

### Проверка работы сцепления

- Нажмите рычаг сцепления.

» При длительном нажатии должно чувствоваться увеличение сопротивления.

Если при длительном нажатии увеличение сопротивления не чувствуется:

- Обратитесь для проверки сцепления на специализированную СТО, лучше всего к официальному дилеру BMW Motorrad.

## 182 ТЕХОБСЛУЖИВАНИЕ

### Проверка свободного хода рычага сцепления

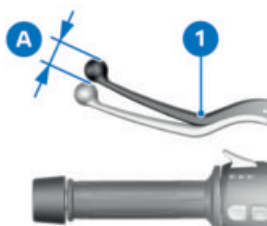

- Несколько раз выжмите рычаг сцепления **1** до прилегания к ручке.
- Слегка нажмите рычаг сцепления **1** до ощущения сопротивления, следя за свободным ходом рычага сцепления **A**.



Зазор сцепления

3...5 мм (на ручном рычаге снаружи, руль в положении для движения по прямой, при холодном двигателе)

Если свободный ход рычага сцепления не соответствует норме:

- Отрегулируйте свободный ход рычага сцепления. (▬▬▬ 182)

### Регулировка свободного хода рычага сцепления

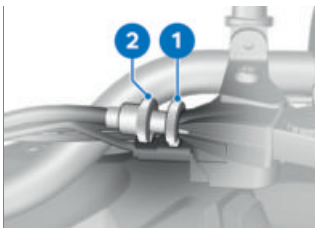

- Ослабьте контргайку **1**.
- Для увеличения свободного хода рычага сцепления: вкручивайте регулировочный винт **2** в арматуру ручки.
- Для уменьшения свободного хода рычага сцепления: выкручивайте регулировочный винт **2** из арматуры ручки.



Расстояние между контргайкой и гайкой (измеряется внутри) не должно превышать  $8^{\pm 1,5}$  мм.

Если отрегулировать правильный свободный ход рычага сцепления удается только путем дополнительного выкручивания, обратитесь на СТО, лучше всего к дилеру BMW Motorrad.

- Проверьте свободный ход рычага сцепления. (▬▬▬ 182)

- Затяните контргайку **1**, удерживая регулировочный винт **2**.

## ОХЛАЖДАЮЩАЯ ЖИДКОСТЬ

### Проверка уровня охлаждающей жидкости

- Поставьте мотоцикл на твердую и ровную поверхность в вертикальном положении.
- Выверните руль вправо.



- Считайте уровень охлаждающей жидкости на расширительном баке **1**. Направление взгляда: сзади через отверстие в правой боковой обшивке.



Заданный уровень охлаждающей жидкости

Между отметками **MIN** и **MAX** на расширительном баке (Двигатель холодный)

При снижении уровня охлаждающей жидкости ниже допустимого:

- Долейте охлаждающую жидкость.

### Долейте охлаждающую жидкость

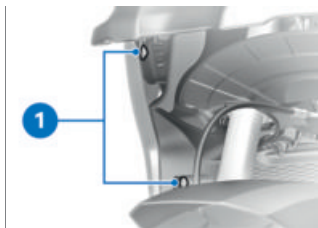

- Отверните винты облицовки радиатора **1** с внутренней стороны.

## 184 ТЕХОБСЛУЖИВАНИЕ

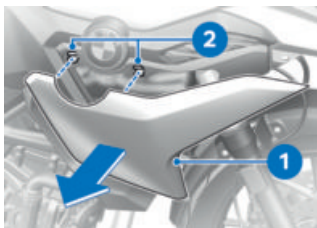

- Вытащите облицовку радиатора **1** из креплений **2**.

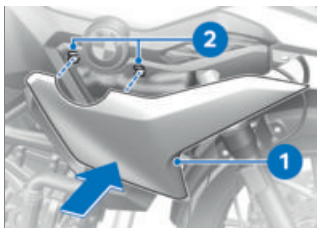

- Вставьте облицовку радиатора **1** в крепления **2**.  
» Облицовка радиатора зафиксировется со щелчком.



- Откройте пробку **1** расширительного бака.
- Долейте охлаждающую жидкость до заданного уровня при помощи подходящей воронки.
- Проверьте уровень охлаждающей жидкости. (☞ 183)
- Закройте пробку **1** расширительного бака.

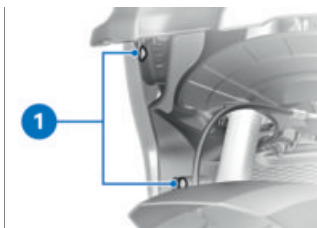

- Затяните винты облицовки радиатора **1** с внутренней стороны.

## ШИНЫ

### Проверьте давление в шинах



#### ПРЕДОСТЕРЕЖЕНИЕ

#### Некорректное давление в шинах

Ухудшение динамических качеств мотоцикла, уменьшение срока службы шин

- Проверьте давление воздуха в шинах.



#### ПРЕДОСТЕРЕЖЕНИЕ

#### Самопроизвольное открытие вертикально установленных золотников вентиля на высоких скоростях

Внезапное падение давления в шинах

- Использовать колпачки вентиля с резиновым уплотнительным кольцом и плотно прикручивать их.

- Установите мотоцикл на твердую и ровную поверхность и выключите двигатель.

- Проверьте давление в шинах, руководствуясь следующими данными.



Давление воздуха в передней шине

2,2 бар (Только водитель, при холодных шинах)

2,5 бар (С пассажиром и/или багажом, при холодных шинах)



Давление воздуха в задней шине

2,5 бар (Только водитель, при холодных шинах)

2,9 бар (С пассажиром и/или багажом, при холодных шинах)

При недостаточном давлении в шинах:

- Откорректируйте давление в шинах.

## Проверьте высоту рисунка протектора



### ПРЕДОСТЕРЕЖЕНИЕ

#### Езда на сильно изношенных шинах

Опасность ДТП из-за ухудшения динамических характеристик мотоцикла

- При необходимости замените шины до достижения определяемой в ПДД минимальной высоты профиля.
- Установите мотоцикл на твердую и ровную поверхность и выключите двигатель.
- Измерьте высоту в основных канавках рисунка протектора с элементами маркировки износа.



В канавках протектора на каждой шине предусмотрены индикаторы износа. Если высота рисунка протектора снизилась до уровня индикатора, значит шина полностью изношена. Местонахождение индикаторов обозначено на боковой стороне шины, например, буквами TI, TWI или стрелкой.

При достижении минимальной высоты рисунка протектора:

- Замените соответствующую шину.

---

## ДИСКИ

### Проверка дисков

- Установите мотоцикл на твердую и ровную поверхность и выключите двигатель.
- Визуально проверьте диски на отсутствие повреждений.
- Обратитесь на СТО для проверки и, при необходимости, замены поврежденных дисков, лучше всего к официальному дилеру BMW Motorrad.

### Проверьте спицы

- Установите мотоцикл на твердую и ровную поверхность и выключите двигатель.
- Проведите по спицам ручкой отвертки или похожим предметом и обратите внимание на звук.

Если звук неравномерный:

- Обратитесь для проверки спиц на СТО, лучше всего к официальному дилеру BMW Motorrad.



## КОЛЕСА

### Рекомендация по шинам

Для каждого размера существуют марки шин, которые BMW Motorrad протестировал, признал безопасными и рекомендовал для использования. BMW Motorrad не гарантирует безопасность использования других шин, поскольку не может судить о степени их пригодности.

BMW Motorrad рекомендует использовать только шины, проверенные BMW Motorrad. Подробную информацию можно получить у официального дилера BMW Motorrad.

### Влияние размеров колес на работу систем регулировки ходовой части

Размер колес имеет большое значение для систем регулировки ходовой части. Значения диаметра и ширины колес запрограммированы в управляющем блоке и являются основной для всех вычислений. Любое изменение этих размеров, вызванное, например, установкой нештатных колес, может повлечь за собой серьезные неполадки в работе этих систем.

Кроме того, необходимые для определения угловой скорости колеса гребенки системы ABS должны соответствовать установленным на заводе системам регулировки, и их нельзя менять.

Если вы решите установить нестандартные колеса на свой мотоцикл, обязательно проконсультируйтесь предварительно со специалистом СТО, лучше всего с официальным дилером BMW Motorrad. В некоторых случаях блок управления можно перепрограммировать под новый размер колес.

### Снятие переднего колеса

- Установите мотоцикл на твердую и ровную поверхность и выключите двигатель.

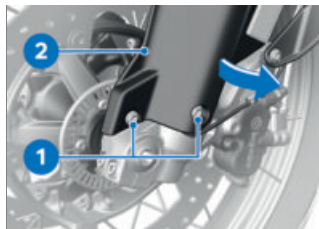

- Выкрутите винты **1**.
- Осторожно наклоните нижнюю часть щитка **2** переднего колеса в направлении стрелки.



- Выкрутите винт **3** и извлеките датчик угловой скорости колеса из отверстия.

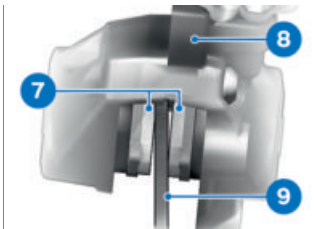

- Слегка разожмите тормозные колодки **7**, повернув тормозной суппорт **8** к тормозному диску **9**.

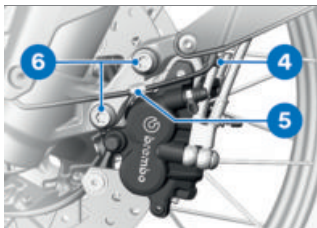

- Извлеките кабель датчика угловой скорости колеса из зажимов **4** и **5**.
- Выкрутите винты крепления **6** левого и правого тормозного суппорта.

## ВНИМАНИЕ

### Использование твердых или остроугольных предметов вблизи детали

Повреждение детали

- Оберегайте детали от царапин. При необходимости обклеивайте их или прикрывайте.
- Обклейте участки обода, которые могут быть поцарапаны при снятии тормозных суппортов.



## ВНИМАНИЕ

### Самопроизвольное сжимание тормозных колодок

Повреждение деталей при насаживании тормозного суппорта или разжимании тормозных колодок

- Не нажимать тормоз при отсоединенном тормозном суппорте.
- Осторожно оттяните тормозные суппорты назад и наружу от тормозных дисков.
- Опустите мотоцикл на подходящую боковую подставку.
- Установите подставку под заднее колесо. (▣► 174)
  - с центральной подставкой SA
- Установите мотоцикл на твердую и ровную поверхность и опустите на центральную подножку.◀
- Приподнимите мотоцикл спереди, чтобы переднее колесо свободно вращалось. Для этой цели BMW Motorrad рекомендует использовать подставку под переднее колесо BMW Motorrad.
- Установите подставку под переднее колесо. (▣► 173)

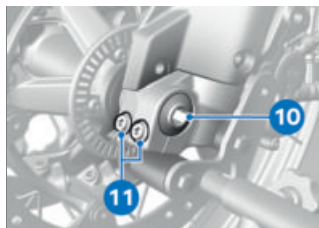

- Выверните винт **10** оси.
- Выверните левые зажимные винты **11**.

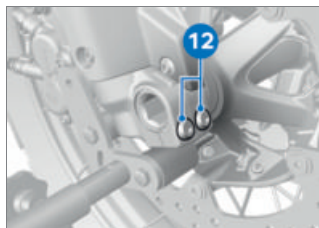

- Выверните правые зажимные винты **12**.

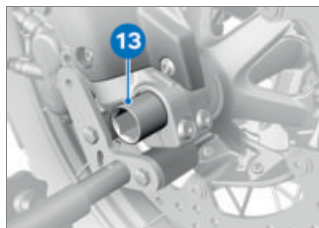

- Снимите ось **13**. При этом обязательно подприте колесо.

# 190 ТЕХОБСЛУЖИВАНИЕ

- Не удаляйте смазку с оси.
- Выкатите переднее колесо вперед.



- Извлеките распорную втулку **14** с левой стороны из ступицы колеса.

## Установка переднего колеса

### ПРЕДОСТЕРЕЖЕНИЕ

#### Использование колеса, не соответствующего выпускаемой серии

Неполадки в работе систем при вмешательстве ABS и DTC

- Прочитайте информацию о влиянии размера колес на работу систем ABS и DTC, которая приведена в начале этой главы.

### ВНИМАНИЕ

#### Затягивание резьбовых соединений с некорректным моментом затяжки

Повреждение или ослабление резьбовых соединений

- Обязательно обратитесь для проверки моментов затяжки на СТО, лучше всего к официальному дилеру BMW Motorrad.

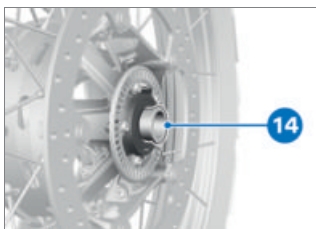

- Смажьте контактную поверхность распорной втулки **14**.

 Смазка

Unirex N3

- Вставьте распорную втулку **14** с буртиком на левой стороне в ступицу колеса.

## ВНИМАНИЕ

### Установка переднего колеса против направления вращения

Опасность ДТП

- Соблюдать направление вращения, указанное стрелками на шине или диске.
- Закатите переднее колесо в подвеску.

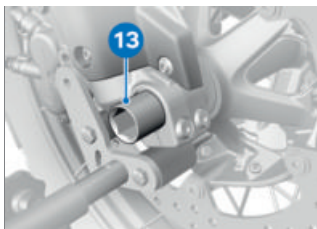

- Смажьте вставную ось **13**.



Смазка

Unirex N3

## ПРЕДОСТЕРЕЖЕНИЕ

### Ненадлежащая установка вставной оси

Отсоединение переднего колеса

- После закрепления суппорта дискового колесного тормозного механизма и снятия нагрузки с амортизационной вилки затянуть вставную ось и зажим оси с предписанным моментом.
- Приподнимите переднее колесо и вставьте ось **13** до упора.

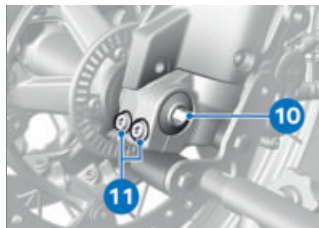

- Ввернуть винт **10** и затянуть с предписанным моментом затяжки. При этом удерживайте вставную ось с правой стороны.



Осевой болт в передней вставной оси

M20 x 1,5

## 192 ТЕХОБСЛУЖИВАНИЕ



Осевой болт в передней вставной оси

50 Н\*м

- Уберите подставку под переднее колесо и несколько раз сильно надавите на вилку переднего колеса. При этом не нажимайте рычаг тормоза.
- Установите подставку под переднее колесо. (▶▶▶ 173)
- Затяните левые зажимные винты **11** предписанным моментом затяжки.

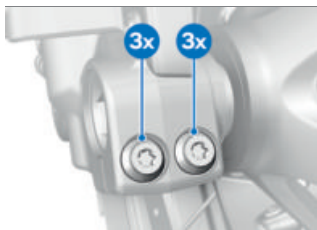

Зажим вставной оси

Последовательность затяжки:  
Поочередно затяните винты за шесть проходов

M8 x 35

19 Н\*м

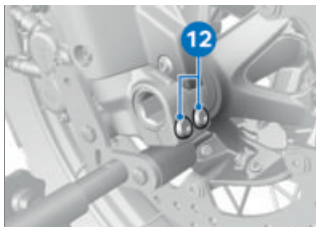

- Затяните правые зажимные винты **12** предписанным моментом затяжки.

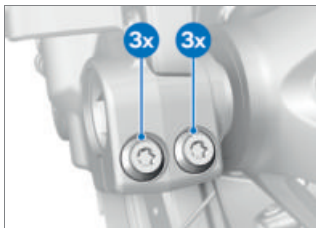

Зажим вставной оси

Последовательность затяжки:  
Поочередно затяните винты за шесть проходов

M8 x 35

19 Н\*м

- Насадите тормозные суппорты слева и справа на тормозные диски.

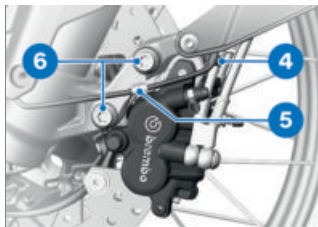

- Затяните винты крепления **6** левого и правого тормозного суппорта предписанным моментом затяжки.



Суппорт дискового колесного тормозного механизма к телескопической вилке

M10 x 45

38 Н\*м

- Удалите обклейку с обода.



## ПРЕДОСТЕРЕЖЕНИЕ

**Тормозные накладки, не прилегающие к тормозному диску**

Опасность аварии из-за запаздывания тормозного действия.

- Перед началом поездки проверить срабатывание тормозного действия без задержки.

- Несколько раз нажмите на рычаг тормоза до прилегания тормозных колодок.
- Вставьте кабель датчика угловой скорости колеса в зажимы **4** и **5**.



- Вставьте датчик угловой скорости колеса в отверстие, вверните **новый** винт **3** и затяните его предписанным моментом затяжки.



Датчик угловой скорости переднего колеса к вилке

M6 x 16

Средство против самоотвинчивания: с герметиком

8 Н\*м

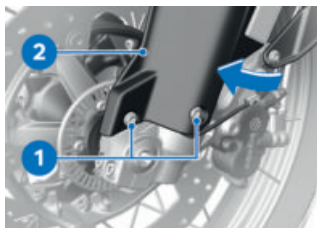

- Установите нижнюю часть щитка **2** переднего колеса в нужное положение.
- Вверните **новые** винты **1**.



Щиток переднего колеса к телескопической вилке

M6 x 16

Средство против самоотвинчивания: с герметиком

3 Н\*м

- Уберите подставку под переднее колесо.

— без центральной подставки<sup>SA</sup>

- Уберите боковую подставку.
- Установите мотоцикл на боковую подставку.<math>\triangleleft</math>

## Снимите заднее колесо



### ВНИМАНИЕ

#### Самопроизвольное сжатие тормозных колодок

Повреждение деталей при насаживании тормозного суппорта или разжимании тормозных колодок

- Не нажимать тормоз при отсоединенном тормозном суппорте.

- Установите мотоцикл на твердую и ровную поверхность и опустите на подходящую боковую подставку.
- Установите подставку под заднее колесо. (→ 174)  
— с центральной подставкой<sup>SA</sup>
- Установите мотоцикл на твердую и ровную поверхность и опустите на центральную подножку.<math>\triangleleft</math>
- Подоприте заднее колесо, например, с помощью деревянного бруска таким образом, чтобы после снятия вставной оси оно не упало.



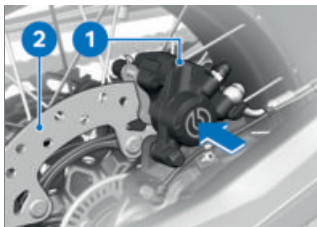

- Нажмите на тормозной суппорт **1** в направлении тормозного диска **2**.
- » Поршни тормозного цилиндра выжимаются обратно.

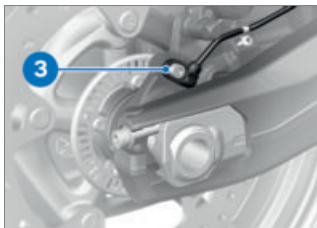

- Выкрутите винт **3** и извлеките датчик угловой скорости колеса из отверстия.

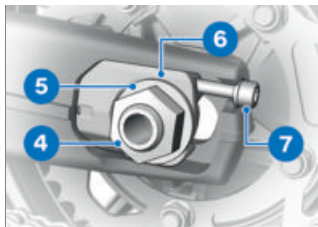

- Снимите гайку **4** оси и прокладочную шайбу **5**.
- Выверните регулировочные винты **7** с обеих сторон.
- Снимите натяжитель цепи **6** и сдвиньте ось максимально внутрь.

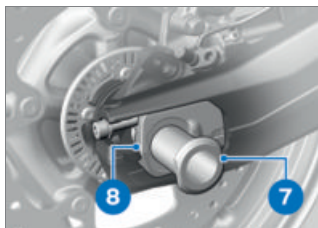

- Снимите вставную ось **7** и достаньте натяжитель **8** цепи.



- Откатите заднее колесо как можно дальше вперед и снимите цепь **9** со звездочки цепной передачи.

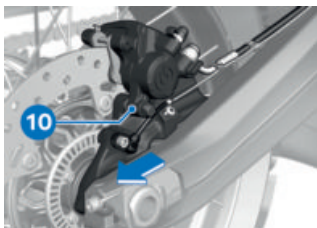

- Выкатите заднее колесо назад из качающегося рычага и одновременно оттяните кронштейн **10** тормозного суппорта назад, так чтобы обод заднего колеса мог пройти рядом с ним.

 Звездочка цепной передачи и распорные втулки слева и справа неплотно закреплены в колесе. При демонтаже следите за тем, чтобы

не повредить и не потерять детали.

## Установка заднего колеса

### ПРЕДОСТЕРЕЖЕНИЕ

#### Использование колеса, не соответствующего выпускаемой серии

Неполадки в работе систем при вмешательстве ABS и DTC

- Прочитайте информацию о влиянии размера колес на работу систем ABS и DTC, которая приведена в начале этой главы.

### ВНИМАНИЕ

#### Затягивание резьбовых соединений с некорректным моментом затяжки

Повреждение или ослабление резьбовых соединений

- Обязательно обратитесь для проверки моментов затяжки на СТО, лучше всего к официальному дилеру BMW Motorrad.

 Звездочка цепной передачи и распорные втулки слева и справа неплотно закреплены в колесе. При установке следите за тем, чтобы

детали не повредились и не потерялись.

- Закатите заднее колесо на подставке в качающийся рычаг настолько, чтобы можно было установить кронштейн суппорта тормоза.

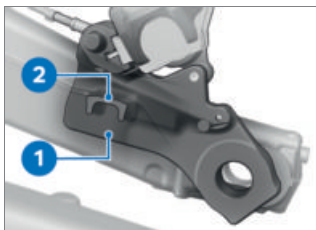

- Вставьте кронштейн тормозного суппорта **1** в направляющую **2**.

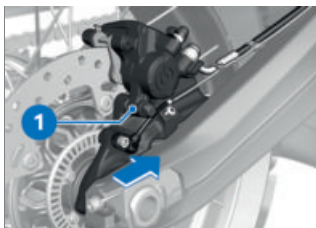

- Закатите заднее колесо дальше в качающийся рычаг, одновременно проталкивая вперед кронштейн тормозного суппорта **1**.



- Закатите заднее колесо как можно дальше вперед и наденьте цепь **7** на звездочку цепной передачи.

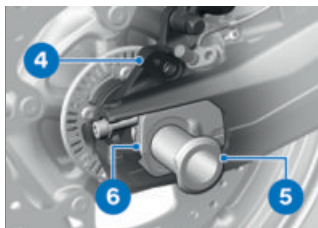

- Вставьте правый натяжитель цепи **6** в качающийся рычаг.
- Смажьте вставную ось **5** и вставьте в кронштейн **4** тормозного суппорта и заднее колесо.



Смазка

Unirex N3

- Следите за тем, чтобы ось попала в выемку натяжителя цепи.

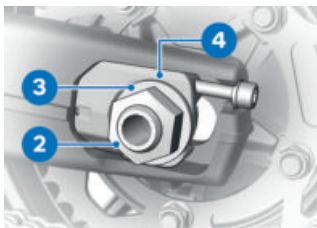

- Вставьте левый натяжитель **4** цепи.
- Установите прокладочную шайбу **3** и гайку **2**, не затягивая ее при этом.

— без центральной подставки <sup>SA</sup>

- Уберите боковую подставку. ◁

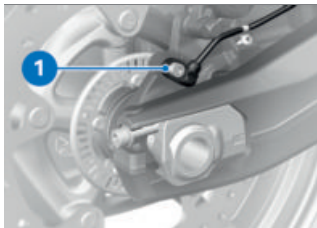

- Вставьте датчик угловой скорости колеса в отверстие, вверните **новый** винт **1** и затяните его предписанным моментом затяжки.

 Датчик угловой скорости заднего колеса к кронштейну тормозного суппорта

M6 x 16

Средство против самоотвинчивания: с герметиком

8 Н\*м

## ПРЕДОСТЕРЕЖЕНИЕ

### **Тормозные накладки, не прилегающие к тормозному диску**

Опасность аварии из-за запаздывания тормозного действия.

- Перед началом поездки проверить срабатывание тормозного действия без задержки.
- По окончании работ несколько раз нажмите на тормоз до прилегания тормозных накладок.
- Отрегулируйте натяжение цепи. (▣▣▣▶ 200)
- Проверьте натяжение цепи. (▣▣▣▶ 200)

## ЦЕПЬ

### Смазывание цепи



#### ВНИМАНИЕ

#### Недостаточная очистка и смазка приводной цепи

Повышенный износ

- Необходимо регулярно очищать и смазывать приводную цепь.
- Смазывайте приводную цепь при каждой 3-й заправке.
- При поездках по мокрым или пыльным дорогам требуется более частое смазывание.
- Выключите зажигание и включите холостой ход.
- Очистите приводную цепь с помощью подходящего чистящего средства, высушите и нанесите смазочный материал для цепи.
- Для обеспечения высокого ресурса цепи BMW Motorrad рекомендует использовать смазочный материал для цепи BMW Motorrad или:



Смазка

Аэрозоль для цепи, совместимость с кольцами круглого сечения

- Удалите излишки смазочного средства.

#### Уход и смазывание малообслуживаемой цепи

–с цепью M Endurance<sup>SA</sup>



#### ВНИМАНИЕ

#### Недостаточная очистка и смазка приводной цепи

Повышенный износ

- Необходимо регулярно очищать и смазывать приводную цепь.
-  Чистка и смазка малообслуживаемых приводных цепей выполняются в рамках ежегодного ТО. Для продления срока службы можно дополнительно смазывать такие цепи подходящей смазкой. При чрезмерных нагрузках из-за езды по грязным, запыленным дорогам или дорогам, обработанным противогололедными реагентами, выполняйте смазку чаще.
- Выключите зажигание и включите холостой ход.
  - Очистите приводную цепь с помощью подходящего чистящего средства, высушите и нанесите смазочный материал для цепи. Для бес-

## 200 ТЕХОБСЛУЖИВАНИЕ

печения высокого ресурса цепи BMW Motorrad рекомендует использовать смазочный материал для цепи BMW Motorrad или:

 Смазка

Аэрозоль для цепи, совместимость с кольцами круглого сечения

- Удалите излишки смазочного средства.

### Проверка натяжения цепи

- Установите мотоцикл на твердую и ровную поверхность и выключите двигатель.
- Поворачивайте заднее колесо, пока не будет достигнут участок с минимальным провисанием.

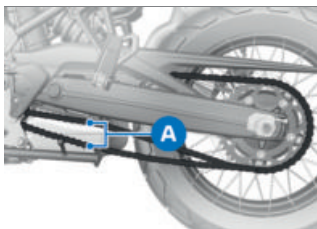

- С помощью отвертки отожмите цепь по центру между звездочкой цепной передачи и звездочкой цепи вверх и вниз и измерьте разность **A**.



Провисание цепи

40...50 мм (Мотоцикл без груза на боковой подставке)

— с низкой посадкой<sup>SA</sup>

— с низким многоместным сиденьем<sup>SA</sup>

35...45 мм (Мотоцикл без груза на боковой подставке)◁

Если измеренное значение за пределами допустимого диапазона:

- Отрегулируйте натяжение цепи. (▶▶ 200)

### Регулировка натяжения цепи

- Установите мотоцикл на твердую и ровную поверхность и выключите двигатель.

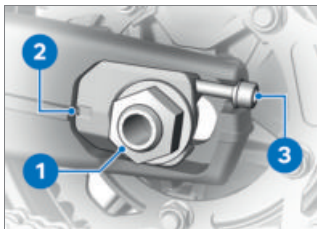

- Отпустите гайку **1** оси.
- Отрегулируйте натяжение цепи с помощью левого и

правого регулировочных винтов **3**.

- Проверьте натяжение цепи. (→ 200)
- Следите за тем, чтобы значение на шкале **2** было одинаковым с левой и правой стороны.
- Затяните гайку **1** съемной оси предписанным моментом затяжки.



Вставная ось заднего колеса в качающемся рычаге

M24 x 1,5

125 Н\*м

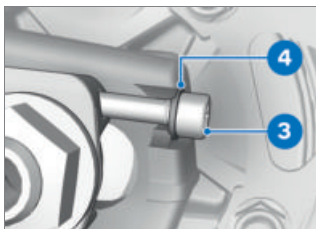

- Проверьте, полностью ли прилегает прокладочная шайба **4** к головке винта **3** и при необходимости исправьте.

## Проверьте износ цепи Необходимое условие

Натяжение цепи отрегулировано правильно.

- Установите мотоцикл на твердую и ровную поверхность и выключите двигатель.

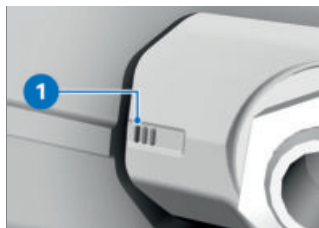

- Проверьте, видно ли третью маркировочную линию **1** полностью.

Если третью маркировочную линию **1** видно полностью, проверьте длину цепи:

- Включите 1-ю передачу.
- Вращайте заднее колесо в направлении движения, пока цепь не натянется.
- Определите длину цепи под качающимся рычагом заднего колеса по центрам 10 заклепок.
- Поверните заднее колесо в направлении движения и

## 202 ТЕХОБСЛУЖИВАНИЕ

определите длину цепи в 3 различных местах.

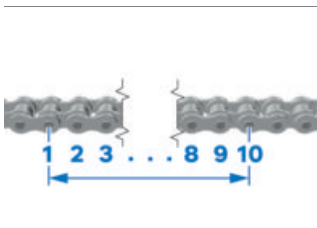

Допустимая длина цепи

макс. 144 мм (измерено по **центру** 10 заклепок, цепь натянута)

Если цепь достигла максимально допустимой длины:

- Обратитесь на специализированную СТО, лучше всего к официальному дилеру BMW Motorrad.

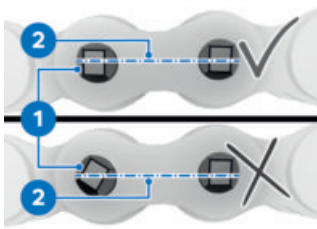

- Проверьте, не перекручена ли головка заклепки **1**.

Головки заклепок находятся параллельно линии центров цепи **2**.

- Заклепки в порядке.

Если одни или несколько заклепок перекручены:

- Обратитесь на специализированную СТО, лучше всего к официальному дилеру BMW Motorrad.

### ВОЗДУШНЫЙ ФИЛЬТР

#### Снимите воздушный фильтр

- Снимите кожух топливного бака. (►► 206)

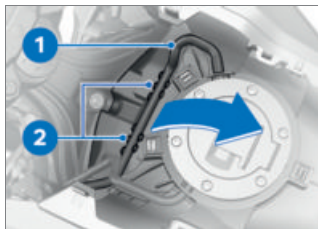

- Освободите шланг **1** из фиксирующих выступов **2**.



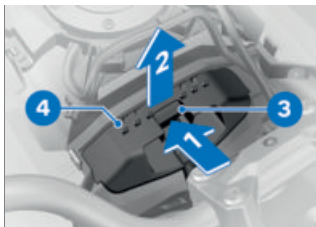

- Для разблокировки нажмите и удерживайте кнопку **3** (стрелка **1**).
- Вытяните рамку **4** из крепления (стрелка **2**).



- Снимите рамку **4**.
- Выньте сменный элемент **5** воздушного фильтра.

## Установка воздушного фильтра

### ВНИМАНИЕ

Недостаточная работа фильтра, всасывание грязевых частиц. Сменный элемент воздушного фильтра соскользнул при вводе.

Повреждение детали

- Правильно вставить сменный элемент воздушного фильтра в рамку фильтра и защелкнуть в штырьках.



- Вставьте воздушный фильтр **5** в рамку **4**.

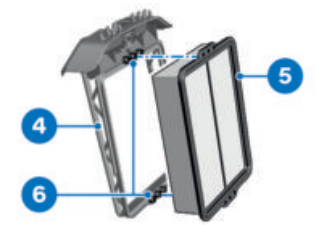

- Проследите, чтобы воздушный фильтр **5** правильно сел на выступы **6** на рамке **4**.

—с Keyless Ride<sup>SA</sup>



- Убедитесь, что кабель **7** не защемлен.◁

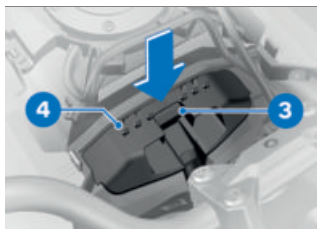

- Установите рамку **4**.  
» Кнопка **3** фиксируется.

## ОСВЕТИТЕЛЬНЫЕ ПРИБОРЫ

### Замена светодиодных осветительных приборов

#### ПРЕДОСТЕРЕЖЕНИЕ

**Транспортное средство становится плохо различимым на дороге из-за неисправности осветительных приборов**

Угроза безопасности

- Как можно быстрее заменить неисправные лампы. Для этого необходимо обратиться на СТО, предпочтительно к официальному дилеру BMW Motorrad.

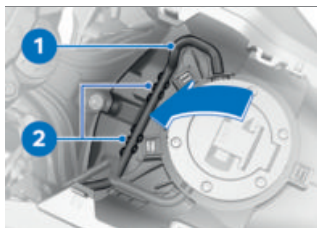

- Закрепите шланг **1** в фиксирующих выступах **2**.

Все осветительные приборы транспортного средства имеют светодиодное исполнение. Срок службы светодиодных осветительных приборов выше предполагаемого срока службы транспортного средства. В случае неисправности светодиодного осветительного прибора обратитесь на специализированную СТО, лучше всего к официальному дилеру BMW Motorrad.

### Снятие лампы фонаря подсветки номерного знака

- Установите мотоцикл на твердую и ровную поверхность и выключите двигатель.
- Выключите зажигание.

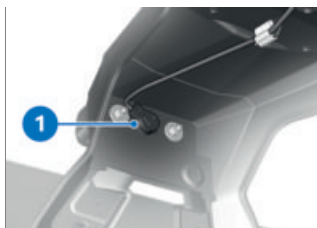

- Извлеките патрон лампы **1** из держателя лампы.



- Вытяните лампу накаливания из патрона.

### Установка лампы фонаря подсветки номерного знака

- Замените неисправную лампу накаливания.

 Осветительный прибор подсветки номерного знака

W5W/12 В/5 Вт

- Во избежание загрязнения стекла новой лампы накаливания ее следует брать с помощью чистой и сухой тряпки.



- Вставьте лампу накаливания в патрон.

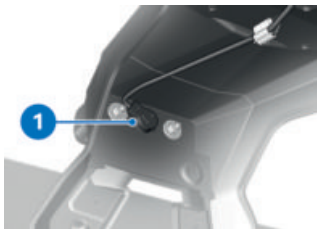

- Вставьте патрон лампы **1** в держатель лампы.

## ДЕТАЛИ ОБЛИЦОВКИ

### Снимите кожух топливного бака

- Снять сиденье (⇨ 87)

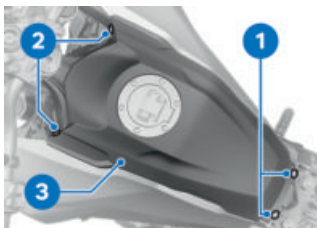

- Выкрутите винты **1**.
- Выкрутите винты **2**.
- Снимите кожух **3** топливного бака, проследив за крепежными скобами и фиксирующими выступами.

### Установка кожуха топливного бака



- Проследите за тем, чтобы шесть креплений **2** зафиксировались в выступях **3**, а четыре разъема **5** — в крепежных скобах **4**.
- Установите кожух топливного бака **1**.

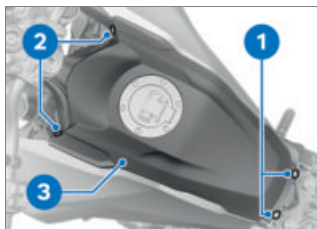

- Вкрутите винты **2**.
- Вкрутите винты **1**.
- Установите многоместное сиденье. (⇨ 88)

## ПОМОЩЬ ПРИ ЗАПУСКЕ

### ОСТОРОЖНО

**Не прикасаться к токоведущим деталям системы зажигания при работающем двигателе**

Поражение током

- Не прикасаться к деталям системы зажигания при работающем двигателе.

### ВНИМАНИЕ

**Слишком большой ток при запуске мотоцикла от внешнего аккумулятора**

Прогорел кабель или повреждение бортовой электроники

- При запуске мотоцикла от внешнего аккумулятора присоединять кабель только к клемме аккумулятора, а не к розетке.

### ВНИМАНИЕ

**Контакт между зажимами пускового кабеля и мотоциклом**

Опасность короткого замыкания

- Использовать пусковые кабели с полностью изолированными зажимами.

### ВНИМАНИЕ

**Пуск двигателя от внешнего источника с напряжением более 12 В**

Повреждение бортовой электроники

- Аккумулятор транспортного средства, от которого производится пуск, должен иметь напряжение 12 В.

- Снять сиденье (☞ 87)
- Для запуска от внешнего источника не отсоединяйте аккумуляторную батарею от бортовой сети.

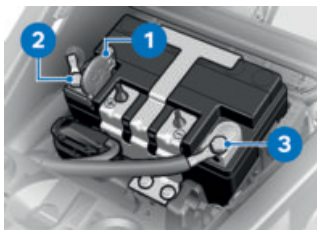

- Нажмите на фиксатор и откройте крышку **1** плюсовой клеммы.
- Сначала красным кабелем соедините плюсовой полюс разряженной аккумуляторной батареи с плюсовым полюсом вспомогательной аккумуляторной батареи (плюсовой полюс на этом мотоцикле: позиция **2**).
- Подсоедините черный кабель к минусовому полюсу вспомогательной аккумуляторной батареи, а затем к минусовому полюсу разряженной аккумуляторной батареи (минусовой полюс на этом мотоцикле: позиция **3**).

 В качестве альтернативы минусового полюса аккумуляторной батареи можно также использовать болт на амортизационной стойке.

- Двигатель транспортного средства, от которого про-

изводится запуск, должен работать.

- Попробуйте запустить двигатель мотоцикла с разряженной аккумуляторной батареей. При неудачной попытке для защиты стартера и вспомогательной аккумуляторной батареи повторный запуск двигателя можно предпринимать только через несколько минут.
- Дайте обоим двигателям поработать несколько минут перед отсоединением кабеля.
- Отсоедините пусковые кабели сначала от минусового, а затем от плюсового полюсов.

 Для запуска двигателя не используйте пусковые аэрозоли или аналогичные вспомогательные средства.

- Установите многоместное сиденье. (→ 88)

## АККУМУЛЯТОРНАЯ БАТАРЕЯ

### Указания по техническому обслуживанию

Соблюдение правил по уходу, зарядке и хранению повышает срок службы аккумуляторной батареи и является необходи-

мым условием для возможной подачи претензий по гарантии. Чтобы ваша аккумуляторная батарея служила долго, следует соблюдать следующие правила:

- Поверхность аккумуляторной батареи всегда должна быть сухой и чистой.
- Не открывать аккумуляторную батарею.
- Не заливать воду.
- При зарядке аккумуляторной батареи соблюдать указания по зарядке, приведенные на следующих страницах.
- Не переворачивать аккумуляторную батарею.



### ВНИМАНИЕ

#### **Разрядка подключенной батареи через бортовую электронику (например, часы)**

Глубокий разряд аккумуляторной батареи; в результате исключение претензий по гарантии

- В случае длительных перерывов в эксплуатации (более 4 недель): подсоединить к аккумуляторной батарее зарядное устройство для постоянной подзарядки.



Подразделением BMW Motorrad было разработано устройство постоянного подзаряда, специально адаптированное под электронику вашего мотоцикла. С помощью этого устройства Вы можете сохранять заряд Вашего аккумулятора в подключенном состоянии даже при длительных простоях. Подробную информацию по этой теме можно получить у дилеров BMW Motorrad.

#### **Зарядка подсоединенной аккумуляторной батареи**

- Отключите подсоединенные к розеткам приборы.



### ВНИМАНИЕ

#### **Зарядка подключенной к транспортному средству аккумуляторной батареи за полюсные выводы**

Повреждение бортовой электроники

- Перед зарядкой отсоединить батарею от клемм бортовой сети.



## ВНИМАНИЕ

### Подключенные к розетке неподходящие зарядные устройства

Повреждение зарядного устройства и электронного блока управления

- Использовать подходящие зарядные устройства BMW. Подходящее зарядное устройство можно приобрести у официального дилера BMW Motorrad.



## ВНИМАНИЕ

### Зарядка полностью разряженной аккумуляторной батареи от розетки или дополнительной розетки

Повреждение электронного блока управления

- Полностью разряженную батарею (напряжение аккумуляторной батареи меньше 12 В, при включенном зажигании контрольные лампы и многофункциональный дисплей остаются выключенными) всегда подключайте напрямую к полюсам **отдельной** аккумуляторной батареи.

- Зарядите подсоединенную аккумуляторную батарею через розетку.



Электроника мотоцикла распознает, когда аккумулятор зарядится полностью, и розетка отключается.

- Соблюдайте указания в руководстве по эксплуатации зарядного устройства.



Если вы не можете зарядить аккумулятор через бортовую розетку, то возможно используемое зарядное устройство не подходит к электронике вашего мотоцикла. В этом случае заряжайте аккумулятор, подключая устройство непосредственно к клеммам аккумулятора, отсоединенного от транспортного средства.

### Зарядка отсоединенной аккумуляторной батареи

- Отсоедините аккумуляторную батарею.
- Зарядите аккумуляторную батарею с помощью подходящего зарядного устройства.
- Соблюдайте указания в руководстве по эксплуатации зарядного устройства.
- По окончании зарядки отсоедините полюсные клеммы зарядного устройства от по-



люсов аккумуляторной батареи.

 При длительных простоях аккумулятор необходимо регулярно подзаряжать. Обратите внимание на предписания по обслуживанию аккумулятора. Перед возобновлением эксплуатации аккумулятора нужно снова полностью зарядить.

### Снимите аккумуляторную батарею

- Установите мотоцикл на твердую и ровную поверхность и выключите двигатель.
- Снять сиденье (→ 87)
- с системой охранной сигнализации (DWA)<sup>SA</sup>
- При необходимости выключите систему охранной сигнализации.◀
- Выключите зажигание.

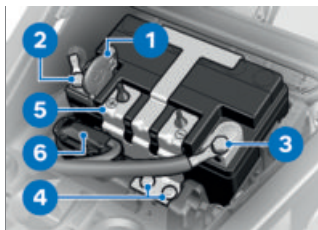

### ВНИМАНИЕ

#### Неквалифицированное отсоединение аккумуляторной батареи

Опасность короткого замыкания

- Строго соблюдать последовательность отсоединения.
- Сначала отсоедините минусовой провод **3** аккумуляторной батареи.
- Нажмите на фиксатор и откройте крышку **1** плюсовой клеммы.
- Затем отсоедините плюсовой провод **2** аккумуляторной батареи.
- Извлеките штекер бортовой системы диагностики **6** из крепления.
- Выверните винты **4** и снимите держатель **5** с батареи движением вперед.
- Выньте аккумуляторную батарею движением вверх; при

## 212 ТЕХОБСЛУЖИВАНИЕ

этом ее можно слегка раскачивать из стороны в сторону.

### Установка аккумуляторной батареи

 Если транспортное средство в течение длительного времени было отсоединено от аккумуляторной батареи, текущую дату необходимо внести в комбинацию приборов, чтобы обеспечить надлежащую работу индикатора технического обслуживания.

- Выключите зажигание.
- Вставьте аккумуляторную батарею в отделение. При этом плюсовой полюс должен находиться с правой стороны (по направлению движения).

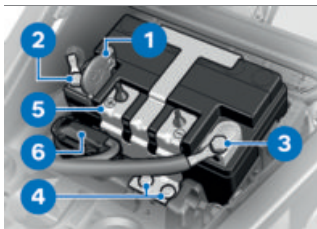

- Установите держатель аккумуляторной батареи **5**.
- Вкрутите винты **4**.
- Закрепите штекер бортовой системы диагностики **6** в креплении.

- Нажмите на фиксатор и откройте крышку **1** плюсовой клеммы.

### ВНИМАНИЕ

#### Неправильное подключение батареи

Опасность короткого замыкания

- Соблюдать последовательность установки.
- Подсоедините плюсовой провод **2** аккумуляторной батареи.

 Жгут проводов к АКБ

M6 x 13,5

5 Н\*М

- Закройте крышку **1** плюсовой клеммы.

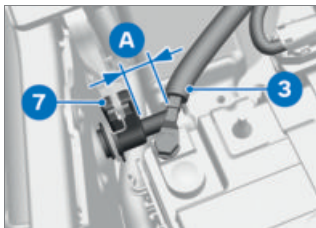

- Подсоедините минусовой провод **3** аккумуляторной батареи, следя за достаточным расстоянием **A** между

минусовым проводом аккумуляторной батареи и фиксирующим рычагом **7** многоместного сиденья.

 Жгут проводов к АКБ
M6 x 13.5
5 Н*м

— с системой охранной сигнализации (DWA)<sup>SA</sup>

- При наличии включите систему охранной сигнализации.  
◀

- Установите многоместное сиденье. (▣▶ 88)
- Установите время. (▣▶ 102)
- Установка даты. (▣▶ 102)

## ПРЕДОХРАНИТЕЛИ

### Замена главного предохранителя



#### ВНИМАНИЕ

#### Перемыкание неисправных предохранителей

Опасность короткого замыкания и пожара

- Не перемыкать неисправные предохранители.
- Заменить неисправные предохранители на новые.

- Выключите зажигание.

- Установите мотоцикл на твердую и ровную поверхность и выключите двигатель.
- Снять сиденье (▣▶ 87)



- Замените неисправный предохранитель **1**.



При частых неисправностях предохранителей обратиться для проверки электрооборудования на СТО, лучше всего к официальному дилеру BMW Motorrad.



Главный предохранитель

40 А (Регулятор напряжения)

- Установите многоместное сиденье. (▣▶ 88)

## 214 ТЕХОБСЛУЖИВАНИЕ

### Замена предохранителей

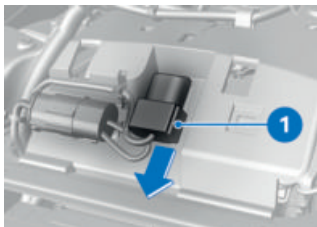

- Выключите зажигание.
- Снять сиденье (▶▶▶ 87)
- Вытащите колодку **1** предохранителей.



### ВНИМАНИЕ

#### Перемыкание неисправных предохранителей

Опасность короткого замыкания и пожара

- Не перемыкать неисправные предохранители.
- Заменить неисправные предохранители на новые.

- Замените неисправный предохранитель **1** или **2** в соответствии со схемой.



При частых неисправностях предохранителей обратиться для проверки электрооборудования на СТО, лучше всего к официальному дилеру BMW Motorrad.



Блок предохранителей

10 А (Гнездо 1: комбинация приборов, система охранной сигнализации (DWA), замок зажигания, диагностический разъем, катушка главного реле системы)

7,5 А (Гнездо 2: левый блок рулевых переключателей, система контроля давления воздуха в шинах (RDC))

- Вставьте колодку предохранителей.
- Установите многоместное сиденье. (▶▶▶ 88)

## ШТЕКЕР БОРТОВОЙ СИСТЕМЫ ДИАГНОСТИКИ

### Отсоединение штекера бортовой системы диагностики



#### ОСТОРОЖНО

#### Неправильные действия при отсоединении штекера бортовой системы диагностики

Сбои в работе т/с

- Штекер бортовой системы диагностики может отсоединяться только при обслуживании BMW Motorrad на специализированной СТО или другим авторизованным персоналом.
- Данная операция может выполняться только специально обученным персоналом.
- Соблюдайте указания производителя транспортного средства.

- Снять сиденье (→ 87)

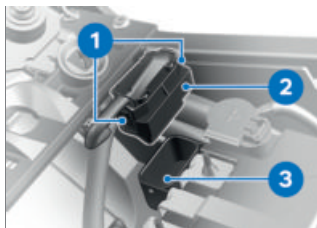

- Нажмите фиксаторы **1** с обеих сторон.
- Отсоедините штекер бортовой системы диагностики **2** от крепления **3**.
- » Интерфейс диагностической информационной системы можно подсоединить к штекеру бортовой системы диагностики **2**.

#### Крепление штекера бортовой системы диагностики

- Отсоедините интерфейс диагностической информационной системы.

## 216 ТЕХОБСЛУЖИВАНИЕ

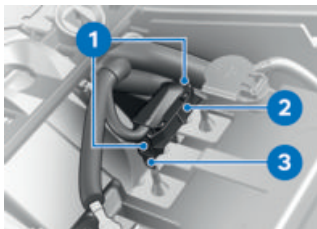

- Вставьте штекер **2** бортовой системы диагностики в крепление **3**.
  - » Фиксаторы **1** защелкиваются.
- Установите многоместное сиденье. (▣▣▣ 88)



**ПРИНАДЛЕ-  
ЖНОСТИ**

**10**



---

<b>ОБЩИЕ УКАЗАНИЯ</b>	<b>220</b>
<b>РОЗЕТКИ</b>	<b>220</b>
<b>ЗАРЯДНЫЙ РАЗЪЕМ USB</b>	<b>221</b>
<b>КОФР</b>	<b>222</b>
<b>ТОПКЕЙС</b>	<b>226</b>
<b>СИСТЕМА НАВИГАЦИИ</b>	<b>229</b>

## ОБЩИЕ УКАЗАНИЯ

### ОСТОРОЖНО

#### Использование изделий других производителей

Угроза безопасности

- BMW Motorrad не в состоянии судить о пригодности каждого изделия чужого производства, а именно: можно ли это изделие использовать на т/с BMW без угрозы жизни и здоровью. Такую гарантию не всегда может дать даже разрешение федеральных органов сертификации и надзора. Эти органы не в состоянии учесть все условия эксплуатации т/с BMW, поэтому их проверка может оказаться недостаточной.
- Используйте только те запасные части и аксессуары, которые рекомендованы BMW для вашего т/с.

Детали и принадлежности тщательно проверены BMW на безопасность, работоспособность и пригодность к использованию. Поэтому BMW берет на себя ответственность за эти изделия. За нереконструированные детали и принадлежности

любого рода компания BMW ответственности не несет.

При любых изменениях соблюдайте законодательные требования. Ориентируйтесь на «Порядок допуска транспортных средств к участию в дорожном движении» в вашей стране.

Официальный дилер BMW Motorrad даст вам квалифицированную консультацию при выборе оригинальных деталей, принадлежностей и других изделий BMW.

Подробную информацию о принадлежностях см.:

**[bmw-motorrad.com/equipment](http://bmw-motorrad.com/equipment)**

## РОЗЕТКИ

Указания по использованию розеток:

### Автоматическое отключение

При следующих условиях розетки отключаются автоматически:

- При слишком низком напряжении аккумуляторной батареи для сохранения возможности пуска мотоцикла.
- При превышении максимальной допустимой нагрузки, указанной в технических характеристиках.

- Во время процесса пуска.
- Ток на розетки подается только в течение 60 секунд после выключения зажигания.

### **Эксплуатация дополнительных устройств**

Дополнительные устройства, подключенные к розеткам, можно включить только при включенном зажигании.

Дополнительные устройства с низким энергопотреблением могут не распознаваться электронными системами мотоцикла. В этом случае розетки выключаются уже по прошествии небольшого промежутка времени после выключения зажигания.

### **Прокладка проводов**

При укладке кабеля от розеток к дополнительному оборудованию необходимо учитывать следующее:

- Кабели не должны мешать водителю.
- Кабели не должны ограничивать поворот руля и ухудшать динамические качества мотоцикла.
- Кабели не должны зажиматься.

---

## **ЗАРЯДНЫЙ РАЗЪЕМ USB**

Указания по применению:

### **Зарядный ток**

Это зарядный разъем USB на 5 В, через который подается максимальный зарядный ток 2,4 А.

### **Автоматическое отключение**

При следующих обстоятельствах зарядные разъемы USB автоматически отключаются:

- при слишком низком напряжении аккумуляторной батареи, для сохранения возможности запуска мотоцикла.
- при превышении максимальной допустимой нагрузки, указанной в технических характеристиках.
- во время процесса запуска.

### **Подключение электрических приборов**

Приборы, подсоединенные к зарядным разъемам USB, можно включить только при включенном зажигании. Для разгрузки бортовой сети данные приборы отключаются не позднее чем через 15 минут после выключения зажигания. Во время поездок под дождем подключенные устрой-

## 222 ПРИНАДЛЕЖНОСТИ

ства нужно отсоединять для их защиты.

Когда ни одно устройство не подключено, крышка должна быть закрыта для защиты от грязи.

### Прокладка проводов

При укладке кабеля от зарядных разъемов USB к дополнительному оборудованию необходимо учитывать следующее:

- Кабели не должны мешать водителю.
- Кабели не должны ограничивать поворот руля и ухудшать динамические качества мотоцикла.
- Кабели не должны зажиматься.

## КОФР

### Открытие кофра

– с кофром<sup>SZ</sup>

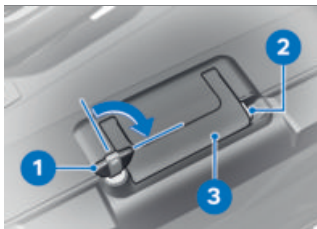

- Поверните ключ **1** по часовой стрелке.

- Удерживайте нажатым желтое блокирующее устройство **2** и откройте ручку **3**.

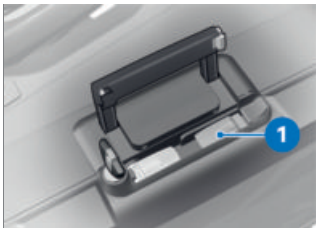

- Нажмите желтую кнопку **1** вниз, одновременно откройте крышку кофра.

### Отрегулируйте объем кофра

– с кофром<sup>SZ</sup>

- Откройте и разгрузите кофр.

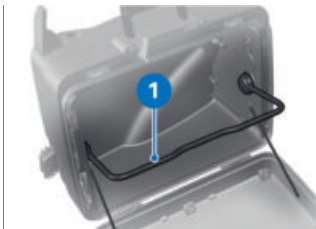

- Зафиксируйте поворотный рычаг **1** в верхнем конечном положении, чтобы уменьшить объем кофра.
- Зафиксируйте поворотный рычаг **1** в нижнем конечном

положении, чтобы увеличить объем кофра.

- Закройте кофр.

	Объем кофра слева
25...35 л	

	Объем кофра справа
15...23 л	

### Закройте кофр

—с кофром<sup>SZ</sup>

- Поверните ключ в замке кофра поперек направления движения.
- Закройте крышку кофра.
- » Крышка защелкивается со слышимым щелчком.

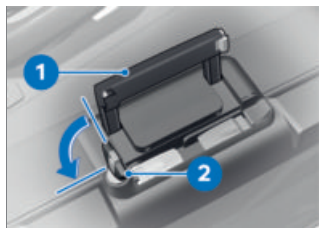

### ВНИМАНИЕ

#### Закрытие ручки на заблокированном замке кофра

Повреждение блокировочной пластины

- Перед закрытием ручки следить за тем, чтобы замок кофра стоял перпендикулярно направлению движения.

- Сложите ручку для переноски **1**.
- Поверните ключ **2** против часовой стрелки и достаньте ключ.

### Снятие кофра

—с кофром<sup>SZ</sup>

## 224 ПРИНАДЛЕЖНОСТИ

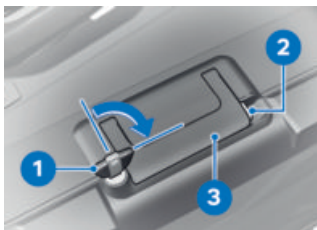

- Поверните ключ **1** по часовой стрелке.
- Удерживайте нажатым желтое блокирующее устройство **2** и откройте ручку **3**.



- Потяните красный рычаг разблокировки **1** вверх.  
» Крышка **2** откроется.
- Полностью откройте крышку.
- Выньте кофр за ручку для переноски из крепления.

### Установка кофра

—с кофром<sup>SZ</sup>



- Потяните красный рычаг разблокировки **1** вверх.  
» Крышка **2** откроется.
- Полностью откройте крышку.

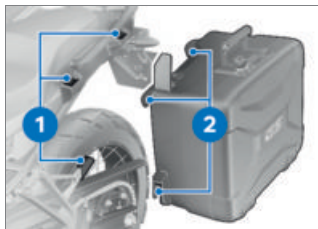

- Вставьте кофр сверху в крепления **1** и **2**.



- Нажмите крышку **1** вниз до появления сопротивления.
  - Затем одновременно прижмите вниз крышку и красный рычаг разблокировки **2**.
- » Крышка защелкивается.

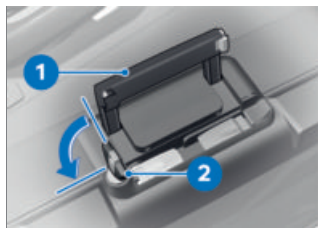

### ВНИМАНИЕ

#### **Закрытие ручки на заблокированном замке кофра**

Повреждение блокировочной пластины

- Перед закрытием ручки следить за тем, чтобы замок кофра стоял перпендикулярно направлению движения.

- Сложите ручку для переноски **1**.
- Поверните ключ **2** против часовой стрелки и достаньте ключ.

#### **Макс. дополнительный груз и максимальная скорость**

Соблюдайте максимальную загрузку и максимальную скорость.



Максимальная скорость движения с кофром

макс. 160 км/ч

## 226 ПРИНАДЛЕЖНОСТИ



Загрузка в зависимости  
от кофра

макс. 8 кг

### ТОПКЕЙС

#### Открытие топкейса

—с топкейсом<sup>SZ</sup>

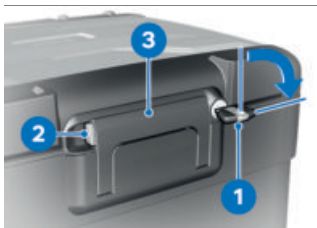

- Поверните ключ **1** по часовой стрелке.
- Удерживайте нажатым желтое блокирующее устройство **2** и откройте ручку **3**.

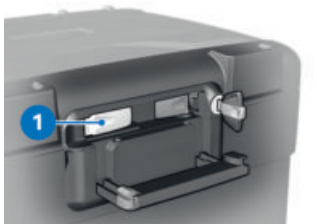

- Нажмите желтую кнопку **1** в направлении вперед, одновременно откройте крышку кофра.

#### Отрегулируйте объем топкейса

—с топкейсом<sup>SZ</sup>

- Откройте и разгрузите топкейс.



- Зафиксируйте поворотный рычаг **1** в переднем конечном положении, чтобы увеличить объем топкейса.
- Зафиксируйте поворотный рычаг **1** в заднем конечном положении, чтобы увеличить объем топкейса.
- Закройте топкейс.

#### Закрывание топкейса

—с топкейсом<sup>SZ</sup>

- Закройте крышку топкейса сильным нажатием.



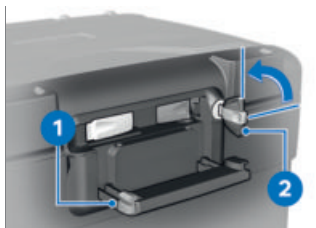

## ВНИМАНИЕ

### Складывание ручки для переноски при запертом замке кофра

Повреждение фиксирующей лапки

- Перед складыванием ручки для переноски обратите внимание на то, чтобы замок топкейса стоял вертикально.
- Сложите ручку для переноски **1**.
  - » Ручка защелкивается со слышимым щелчком.
- Поверните ключ **2** против часовой стрелки и достаньте ключ.

### Снятие топкейса

—с топкейсом *SZ*

- Поверните ключ **1** по часовой стрелке.
- Удерживайте нажатым желтое блокирующее устройство **2** и откройте ручку **3**.



- Потяните назад красный рычаг **1**.
- » Крышка **2** откроется.
- Полностью откройте крышку.
- Выньте топкейс за ручку для переноски из крепления.

## 228 ПРИНАДЛЕЖНОСТИ

### Установка топкейса

—с топкейсом<sup>SZ</sup>



- Потяните назад красный рычаг **1**.  
» Крышка **2** откроется.
- Полностью откройте крышку.



- Прижмите крышку **1** в направлении вперед до появления сопротивления.
- Затем одновременно нажмите крышку и красный рычаг разблокировки **2** вперед.  
» Крышка защелкивается.



- Заведите топкейс в передние крепления **1** кронштейна топкейса.
- Вдавите заднюю часть топкейса в кронштейн.

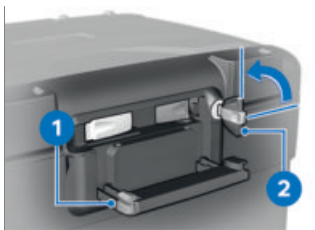

## ВНИМАНИЕ

### Складывание ручки для переноски при запертом замке кофра

Повреждение фиксирующей лапки

- Перед складыванием ручки для переноски обратите внимание на то, чтобы замок топкейса стоял вертикально.
- Сложите ручку для переноски **1**.
- » Ручка защелкивается со слышимым щелчком.
- Поверните ключ **2** против часовой стрелки и достаньте ключ.

### Макс. дополнительный груз и максимальная скорость

Соблюдайте максимальную загрузку и максимальную скорость.



Максимальная скорость движения с загруженным топкейсом

макс. 160 км/ч



Полезная нагрузка топкейса

макс. 5 кг

## СИСТЕМА НАВИГАЦИИ

—с подготовкой для системы навигации SA

### Надежно закрепите навигатор



Подготовка для системы навигации подходит для BMW Motorrad Navigator IV и выше.



Предохранительная система Mount Cradle не обеспечивает защиты от кражи. После каждой поездки снять систему навигации и убрать в надежное место.

## 230 ПРИНАДЛЕЖНОСТИ

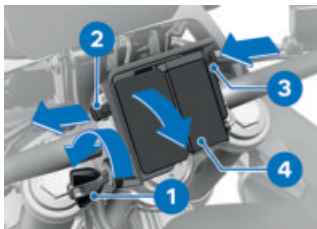

- Поверните ключ зажигания **1** против часовой стрелки.
- Потяните запорное предохранительное приспособление **2** влево.
- Нажмите на блокирующее устройство **3**.
- » Mount Cradle разблокирован, крышку **4** можно снять, повернув ее вперед.

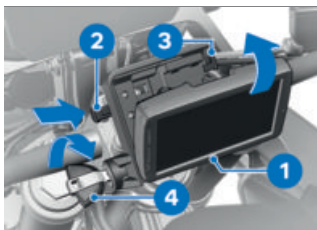

- Вставьте навигатор **1** в нижней части, поверните и наклоните назад.
- » Навигационный прибор защелкивается со слышимым щелчком.

- Сдвиньте запорное предохранительное приспособление **2** полностью **вправо**.
- » Блокирующее устройство **3** заблокировано.
- Поверните ключ зажигания **4** по часовой стрелке.
- » Навигационный прибор заблокирован и ключ можно вытащить.

### Снимите навигационный прибор и установите крышку



#### ВНИМАНИЕ

#### Пыль и грязь на контактах Mount Cradle

Повреждение контактов

- После завершения каждой поездки снова установить крышку.

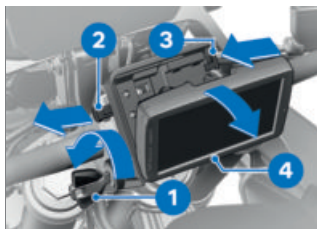

- Поверните ключ зажигания **1** против часовой стрелки.

- Вытяните запорное предохранительное приспособление **2** полностью **влево**.
- » Блокирующее устройство **3** разблокировано.
- Сдвиньте блокирующее устройство **3** полностью **влево**.
- » Навигатор **4** разблокирован.
- Снимите навигатор **4**, откинув его вниз.

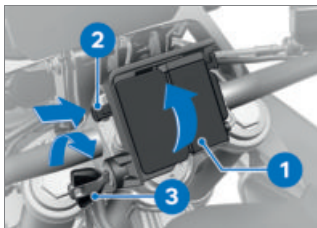

- Вставьте кожух **1** в нижней области и вращательным движением поверните вверх.
- » Крышка фиксируется со щелчком.
- Сдвиньте запорное предохранительное приспособление **2** **вправо**.
- Поверните ключ зажигания **3** по часовой стрелке.
- » Крышка **1** заблокирована и ключ можно вытащить.

## Управление системой навигации

 Приведенное ниже описание относится к BMW Motorrad Navigator V и BMW Motorrad Navigator VI. BMW Motorrad Navigator IV имеет не все описанные возможности.

 Поддерживается только последняя версия коммуникационной системы BMW Motorrad. При необходимости требуется обновление ПО для коммуникационной системы BMW Motorrad. В этом случае обратитесь к дилеру BMW Motorrad.

Если установлен BMW Motorrad Navigator и управление переключено на Navigator ( 97), то некоторыми функциями системы навигации можно управлять непосредственно на руле.

## 232 ПРИНАДЛЕЖНОСТИ

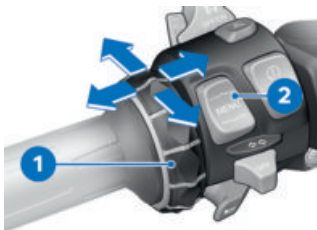

Для управления системой навигации используется мультиконтроллер **1** и двухпозиционная клавиша MENU **2**.

### **Вращение мультиконтроллера 1 вверх и вниз**

В окне компаса и окне Mediaplayer: увеличение или уменьшение уровня громкости подсоединенной через Bluetooth коммуникационной системы BMW Motorrad.

В специальном меню BMW: выбор пунктов меню.

### **Кратковременное отведение мультиконтроллера 1 влево или вправо**

Переключение между главными окнами в Navigator:

- Вид карты
- Компас
- Mediaplayer
- Специальное меню BMW
- Мой мотоцикл

### **Длительное отведение мультиконтроллера 1 влево или вправо**

Активация определенных функций на дисплее Navigator. Эти функции обозначаются стрелкой, указывающей вправо или влево над соответствующим сенсорным полем.



Срабатывание функции вызывается длительным нажатием вправо.



Срабатывание функции вызывается длительным нажатием влево.

### **Нажатие нижней части клавиши MENU 2**

Переключение средства управления в режим Pure Ride.

В частности, доступно управление следующими функциями:

#### **Вид карты**

- Поворот вверх: увеличение фрагмента карты (Zoom in).
- Поворот вниз: уменьшение фрагмента карты (Zoom out).

## Специальное меню BMW

- Говорить: повтор последнего указания системы навигации.
- Путевая точка: сохранение текущего местоположения в избранном.
- Домой: прокладка маршрута к домашнему адресу (отображается серым, если домашний адрес не задан).
- Без звука: выключение/включение автоматических голосовых указаний (выкл.: на дисплее в самой верхней строке показывается символ в виде перечеркнутых губ). Голосовые указания системы навигации по-прежнему можно воспроизводить через функцию «Говорить». Все остальные источники звука остаются включенными.
- Выключить индикацию: выключение дисплея.
- Позвонить домой: выполняется вызов на номер телефона, сохраненный как домашний (доступно только при подключении телефона).
- Объезд: активизируется функция объезда (доступно, если активен какой-либо маршрут).
- Пропустить: пропуск следующей точки пути (доступно

только при наличии точек пути на маршруте).

## Мой мотоцикл

- Поворот: изменяется количество отображаемых данных.
- При нажатии на поле данных на дисплее открывается меню выбора данных.
- Перечень выбираемых значений зависит от установленного дополнительного оборудования.



Функция Mediaplayer доступна только при использовании устройства Bluetooth, соответствующего стандарту A2DP, например коммуникационной системы BMW Motorrad.

## Mediaplayer

- Длительное нажатие влево: воспроизведение предыдущего трека.
- Длительное нажатие вправо: воспроизвести следующую композицию.
- При вращении повышается/понижается уровень громкости коммуникационной системы BMW Motorrad, подключенной через Bluetooth.

## 234 ПРИНАДЛЕЖНОСТИ

### Контрольные и предупреждающие сообщения



Контрольные и предупреждающие сообщения мотоцикла отображаются с соответствующим символом **1** вверху слева на виде карты.

Если подключена коммуникационная система BMW Motorrad, то вместе с предупреждением дополнительно воспроизводится звуковой сигнал.

При наличии нескольких активных предупреждений их количество указывается под символом знака аварийной остановки.

При наличии более одного сообщения нажатием на символ знака аварийной остановки открывается список всех предупреждений.

При выборе сообщения отображается дополнительная информация.

 Подробная информация может отображаться не для всех предупреждений.

### Специальные функции

В результате интеграции BMW Motorrad Navigator могут иметь место расхождения в описаниях, содержащихся в руководстве по эксплуатации навигатора Navigator.

### Предупреждение о резерве топлива

Настройки индикации уровня топлива недоступны, т. к. мотоцикл передает предупреждение о резерве на Navigator. Если сообщение активно, то при нажатии на сообщение отобразятся ближайшие автозаправки.

### Установки системы безопасности

BMW Motorrad Navigator V и BMW Motorrad Navigator VI можно защитить от несанкционированного использования с помощью четырехзначного PIN-кода (Garmin Lock). Если эта функция активируется, когда навигатор установлен на мотоцикле и зажигание вклю-



чено, система спрашивает, нужно ли добавить этот мотоцикл в список защищенных транспортных средств. Если вы ответите на этот вопрос «Да», то Navigator сохранит идентификационный номер мотоцикла в памяти.

В памяти может быть сохранено в общей сложности до пяти идентификационных номеров.

В дальнейшем, когда навигатор Navigator будет активироваться на одном из этих транспортных средств при включении зажигания, ввод PIN-кода будет не нужен.

В случае снятия Navigator с мотоцикла во включенном состоянии в целях безопасности также запрашивается PIN-код.

### **Яркость дисплея**

В установленном состоянии яркость дисплея задается мотоциклом. Ручной ввод не требуется.

Автоматическую настройку по желанию можно отключить в Navigator в настройках дисплея.

**УХОД**

**11**

---

<b>СРЕДСТВА ПО УХОДУ</b>	<b>238</b>
<b>МОЙКА МОТОЦИКЛА</b>	<b>238</b>
<b>ЧИСТКА ДЕТАЛЕЙ, ЧУВСТВИТЕЛЬНЫХ К ПОВРЕ-</b>	
<b>ЖДЕНИЯМ</b>	<b>240</b>
<b>УХОД ЗА ЛАКОКРАСОЧНЫМ ПОКРЫТИЕМ</b>	<b>241</b>
<b>КОНСЕРВАЦИЯ</b>	<b>242</b>
<b>ПОДГОТОВЬТЕ МОТОЦИКЛ К ДЛИТЕЛЬНОМУ</b>	
<b>ХРАНЕНИЮ</b>	<b>242</b>
<b>ВВОД МОТОЦИКЛА В ЭКСПЛУАТАЦИЮ</b>	<b>243</b>

## СРЕДСТВА ПО УХОДУ

BMW Motorrad рекомендует использовать только те чистящие и моющие средства, которые можно приобрести у официальных дилеров BMW Motorrad. Средства BMW Care Products проверены на качество компонентов, прошли лабораторные испытания и опробованы на практике. Только они обеспечивают оптимальный уход и защиту материалов, использованных в вашем транспортном средстве.



### ВНИМАНИЕ

#### **Использование неподходящих чистящих средств и средств для ухода**

Повреждение деталей мотоцикла

- Не использовать для чистки нитрорастворители, холодные очистители, бензин и т. п., а также спиртосодержащие очистители.



### ВНИМАНИЕ

#### **Использование сильно-кислотных или сильнощелочных чистящих средств**

Повреждение деталей мотоцикла

- Разводить чистящие средства в пропорциях, указанных на их упаковках.
- Не использовать сильно-кислотные или сильнощелочные чистящие средства.

## МОЙКА МОТОЦИКЛА

BMW Motorrad рекомендует перед мойкой размягчить и смыть прилипших насекомых и стойкие загрязнения на окрашенных деталях с помощью средства для удаления насекомых BMW.

Для предотвращения образования пятен не рекомендуется мыть мотоцикл сразу после долгого пребывания на солнце или под воздействием прямых солнечных лучей.

Регулярно очищайте от загрязнений перья вилок.

В зимние месяцы мотоцикл следует мыть чаще.

Для удаления налета соли сразу же очищайте транспортное средство и при наличии

дополнительные элементы холодной водой после каждой поездки.



После поездки под дождем, при высокой влажности воздуха или после мойки мотоцикла на внутренней поверхности фары может появиться конденсат. При этом стекло фары может на какое-то время запотеть. Если же в фаре постоянно скапливается вода, обратитесь на СТО, лучше всего к официальному дилеру BMW Motorrad.



### **ПРЕДОСТЕРЕЖЕНИЕ**

#### **Влажные тормозные диски и колодки после мойки, при движении по воде или в дождь**

Снижение тормозного действия, опасность аварии

- Пока тормоза не высохнут, тормозить заблаговременно, или провести просушку тормозных дисков и колодок.



### **ВНИМАНИЕ**

#### **Усиление воздействия соли из-за теплой воды**

Коррозия

- Для удаления налета соли используйте только холодную воду.



### **ВНИМАНИЕ**

#### **Повреждения из-за высокого давления воды в моечных установках высокого давления или парогенераторах**

Коррозия или короткое замыкание, повреждения наклеек, уплотнений, гидравлической тормозной системы, электрооборудования и сиденья

- Моечные установки высокого давления и пароструйные агрегаты следует использовать с осторожностью.

## ЧИСТКА ДЕТАЛЕЙ, ЧУВСТВИТЕЛЬНЫХ К ПОВРЕЖДЕНИЯМ

### Пластиковые детали



#### ВНИМАНИЕ

#### Использование неподходящих чистящих средств

Повреждение пластмассовых поверхностей

- Для чистки пластмассовых деталей не использовать чистящие средства, содержащие спирт или растворитель, а также абразивные средства.
- Не пользоваться губками для удаления насекомых и губками с жесткой поверхностью.

Очищайте пластмассовые детали водой с эмульсией BMW для ухода за пластиком. Особенно это касается:

- ветрозащитных щитков и козырьков
- стекол фар из пластика
- стекла панели приборов
- черных, неокрашенных деталей



Чтобы отмочить присохшую грязь и насекомых,

накройте загрязненный участок мокрой тряпкой.

### TFT-дисплей

Очистить TFT-дисплей теплой водой и моющим средством. Затем вытереть насухо чистой салфеткой, напр., бумажным полотенцем.

### Хромированные детали

Хромированные детали тщательно очищайте достаточным количеством воды и очистителем мотоциклов из серии BMW Motorrad Care Products. Данное указание действительно в первую очередь при воздействии дорожных реагентов.

Для дополнительной обработки используйте пасту для полировки металла BMW Motorrad.

### Радиатор

Регулярно очищайте радиатор во избежание перегрева двигателя из-за недостаточного охлаждения.

Используйте, например, садовый шланг с низким напором воды.

**ВНИМАНИЕ****Деформация пластин радиатора**

Повреждение пластин радиатора

- При чистке радиатора следить за тем, чтобы не погнуть его пластины.

**Резиновые детали**

Использовать для очистки резиновых деталей воду или средство для ухода за резиной BMW.

**ВНИМАНИЕ****Использование силиконового спрея для ухода за резиновыми уплотнениями**

Повреждение резиновых уплотнений

- Не используйте силиконовые аэрозоли или силиконосодержащие средства.

**УХОД ЗА ЛАКОКРАСОЧНЫМ ПОКРЫТИЕМ**

Необходимо регулярно мыть мотоцикл, чтобы предотвратить длительное воздействие веществ, разрушающих лакокрасочное покрытие, в особен-

ности, если вы ездите в районах с высоким содержанием в воздухе химических или природных загрязнений, например древесной смолы или цветочной пыли.

Особо агрессивные вещества нужно удалять сразу, так как они могут вызвать повреждение или изменение цвета лакокрасочного покрытия. К таким веществам относятся, например бензин, масло, консистентная смазка, тормозная жидкость, а также птичий помет. Здесь рекомендуется применять очиститель BMW Motorrad и затем политуру BMW Motorrad для консервации.

Загрязнения поверхностного слоя лакокрасочного покрытия особенно хорошо видны после мойки мотоцикла. Такие загрязнения следует немедленно удалять чистой тряпкой или ватным тампоном, смоченным в бензине для промывки или спирте. BMW Motorrad рекомендует удалять пятна смолы с помощью средства для удаления смолистых веществ BMW. После очистки необходимо законсервировать лакокрасочное покрытие в этих местах.



## ВНИМАНИЕ

### Повреждение лакокрасочного покрытия пастой для полировки металла

Опасность повреждения

- Не обрабатывайте лакокрасочные и хромовые покрытия пастой для полировки металла.

## КОНСЕРВАЦИЯ

Если капли воды не скатываются с окрашенных поверхностей, это означает, что необходимо обновить консервацию. BMW Motorrad рекомендует использовать для консервации лакокрасочного покрытия политуру BMW Motorrad или средства, содержащие карнаубский или синтетический воск.



Хромовые лакокрасочные покрытия нельзя консервировать политурами для хрома.

Использовать только рекомендованные BMW Motorrad средства.

## ПОДГОТОВЬТЕ МОТОЦИКЛ К ДЛИТЕЛЬНОМУ ХРАНЕНИЮ

- Полностью заправьте мотоцикл топливом.



Топливные присадки очищают систему впрыска и зону сгорания. При использовании топлива низкого качества или долгих простоях использование топливных присадок обязательно. Более подробную информацию можно получить у официальных дилеров BMW Motorrad.

- Очистите мотоцикл.
- Снимите батарею.
- Смажьте рычаги тормоза и сцепления и шарнир боковой подставки подходящим смазочным средством.
- Натрите неокрашенные и хромированные детали бескислотной смазкой (вазелином).
- Установите мотоцикл в сухом помещении так, чтобы оба колеса не касались пола (лучше всего на предлагаемые компанией BMW Motorrad подставки под переднее и заднее колесо).



---

## **ВВОД МОТОЦИКЛА В ЭКСПЛУАТАЦИЮ**

- Удалите наружную консервацию.
- Очистите мотоцикл.
- Установите аккумуляторную батарею.
- Перечень проверок. (III► 131)

# ТЕХНИЧЕСКИЕ ДААННЫЕ

12

---

<b>ТАБЛИЦА НЕИСПРАВНОСТЕЙ</b>	<b>246</b>
<b>РЕЗЬБОВЫЕ СОЕДИНЕНИЯ</b>	<b>249</b>
<b>ТОПЛИВО</b>	<b>251</b>
<b>МОТОРНОЕ МАСЛО</b>	<b>252</b>
<b>ДВИГАТЕЛЬ</b>	<b>253</b>
<b>СЦЕПЛЕНИЕ</b>	<b>254</b>
<b>КОРОБКА ПЕРЕДАЧ</b>	<b>254</b>
<b>ЗАДНИЙ РЕДУКТОР</b>	<b>254</b>
<b>РАМА</b>	<b>255</b>
<b>ХОДОВАЯ ЧАСТЬ</b>	<b>255</b>
<b>ТОРМОЗНАЯ СИСТЕМА</b>	<b>256</b>
<b>КОЛЕСА И ШИНЫ</b>	<b>257</b>
<b>ЭЛЕКТРООБОРУДОВАНИЕ</b>	<b>258</b>
<b>РАЗМЕРЫ</b>	<b>260</b>
<b>МАССЫ</b>	<b>261</b>
<b>ПАРАМЕТРЫ ДВИЖЕНИЯ</b>	<b>261</b>

## 246 ТЕХНИЧЕСКИЕ ДАННЫЕ

---

### ТАБЛИЦА НЕИСПРАВНОСТЕЙ

Двигатель не запускается:

<b>Причина</b>	<b>Устранение</b>
Выдвинута боковая подставка и включена передача	Включите нейтраль или сложите боковую подставку.
Включена передача, сцепление не выжато	Переключите коробку передач на нейтральную передачу или выжмите сцепление.
Топливный бак пуст	Заправьте мотоцикл.
Аккумуляторная батарея разряжена	Зарядите подсоединенную аккумуляторную батарею.
Сработала защита от перегрева стартера. Стартер приводится в действие только на ограниченное время.	Дайте стартеру остыть в течение 1 минуты, после чего он будет снова готов к работе.

---

Не устанавливается соединение с использованием Bluetooth.

<b>Причина</b>	<b>Устранение</b>
Не были выполнены необходимые шаги для установления соединения.	Выполните необходимые шаги для установления соединения согласно указаниям в руководстве по эксплуатации коммуникационной системы.
Коммуникационная система, несмотря на успешно установленное соединение, не подключается автоматически.	Выключите коммуникационную систему шлема и снова подключите ее через 1–2 минуты.
В шлеме сохранено слишком много устройств Bluetooth.	Удалите все записи установленных соединений в шлеме (см. руководство по эксплуатации коммуникационной системы).
Поблизости находятся другие транспортные средства с Bluetooth-совместимыми устройствами.	Избегайте установления соединения одновременно с другими транспортными средствами.

## 248 ТЕХНИЧЕСКИЕ ДАННЫЕ

Сбой соединения с использованием Bluetooth.

<b>Причина</b>	<b>Устранение</b>
Прерывается Bluetooth-соединение с мобильным устройством.	Выключите режим экономии энергии.
Прервано Bluetooth-соединение со шлемом.	Выключите коммуникационную систему шлема и снова подключите ее через 1–2 минуты.
Не регулируется громкость в шлеме.	Выключите коммуникационную систему шлема и снова подключите ее через 1–2 минуты.

Телефонный справочник не отображается на TFT-дисплее.

<b>Причина</b>	<b>Устранение</b>
Телефонный справочник еще не передан в мотоцикл.	При установлении соединения с мобильным устройством подтвердите передачу телефонных данных (☰➔ 114).

Активное ведение к цели не отображается на TFT-дисплее.

<b>Причина</b>	<b>Устранение</b>
Задачи навигации из приложения BMW Motorrad Connected App переданы не были.	На подключенном мобильном устройстве перед началом поездки откройте приложение BMW Motorrad Connected App.
Невозможно запустить ведение к цели.	Проверьте работу соединения для передачи данных с мобильного устройства и наличие картографических данных в мобильном устройстве.

## РЕЗЬБОВЫЕ СОЕДИНЕНИЯ



Переднее колесо	Значение	Действи- тельно
<b>Датчик угловой скорости переднего колеса к вилке</b>		
M6 x 16, Замена винта с герметиком	8 Н*м	
<b>Щиток переднего колеса к телескопической вилке</b>		
M6 x 16, Заменить винт с герметиком	3 Н*м	
<b>Суппорт дискового колесного тормозного механизма к телескопической вилке</b>		
M10 x 45	38 Н*м	
<b>Зажим вставной оси</b>		
M8 x 35	<b>Последовательность затяжки: Поочередно затяните винты за шесть проходов</b>	
	19 Н*м	
<b>Осевой болт в передней вставной оси</b>		
M20 x 1,5	50 Н*м	

## 250 ТЕХНИЧЕСКИЕ ДАННЫЕ

<b>Заднее колесо</b>	<b>Значение</b>	<b>Действи- тельно</b>
<b>Датчик угловой скорости заднего колеса к кронштейну тормозного суппорта</b>		
M6 x 16, Замена винта с герметиком	8 Н*м	
<b>Вставная ось заднего колеса в качающемся рычаге</b>		
M24 x 1,5	125 Н*м	
<b>Держатель зеркала</b>	<b>Значение</b>	<b>Действи- тельно</b>
<b>Зеркало (контргайка) к зажиму</b>		
M10 x 1,25	Левая резьба, 22 Н*м	
<b>Переходник к зажимному кронштейну</b>		
M10 x 14 - 4.8	25 Н*м	



## ТОПЛИВО

Рекомендуемое качество топлива	 Super неэтилированный (макс. 15 % этанола, E15)  E10 95 ОЧИ/RON 90 Октановое число
—с обычным неэтилированным бензином <sup>SA</sup>	Обычный неэтилированный (макс. 15 % этанола, E15) 91 ОЧИ/RON 87 Октановое число
Количество заливаемого топлива	прим. 15 л
Резервное количество топлива	прим. 3,5 л
Расход топлива	4,1 л/100 км, по WMTC
Выброс CO <sub>2</sub>	98 г/км, по WMTC
Норма токсичности ОГ	EU5

# 252 ТЕХНИЧЕСКИЕ ДАННЫЕ

## МОТОРНОЕ МАСЛО

Количество масла	прим. 3,0 л, с заменой фильтра
Спецификация	SAE 5W-40, API SL / JASO MA2, Использование присадок (например, на основе молибдена) недопустимо, поскольку они вызывают коррозию деталей двигателя с покрытием, BMW Motorrad рекомендует использовать масло BMW Motorrad ADVANTEC Ultimate.
Присадки к маслу	BMW Motorrad не рекомендует использовать присадки к маслу, так как это может отрицательно сказаться на работе сцепления. Для получения информации о подходящих для вашего мотоцикла марках моторного масла обращайтесь к дилерам BMW Motorrad.
Количество доливаемого масла	макс. 0,5 л, Разница между <b>MIN</b> и <b>MAX</b>

**BMW recommends** **ADVANTEC**  
ORIGINAL BMW ENGINE OIL

**ДВИГАТЕЛЬ**

Местонахождение номера двигателя	Верхняя часть блок-картера, рядом с масляным теплообменником
Тип двигателя	A24A08B
Конструкция двигателя	2-цилиндровый четырехтактный двигатель с водяным охлаждением и четырьмя клапанами на каждый цилиндр, приводимыми в действие рычагом толкателя, с двумя расположенными сверху распределительными валами и смазочной системой с сухим картером
Рабочий объем	853 см <sup>3</sup>
Внутренний диаметр цилиндра	84 мм
Ход поршня	77 мм
Степень сжатия	12,7: 1
Номинальная мощность	70 кВт, при частоте вращения: 8250 мин <sup>-1</sup>
—с обычным неэтилированным бензином <sup>SA</sup>	66 кВт, при частоте вращения: 8000 мин <sup>-1</sup>
Крутящий момент	92 Н*м, при частоте вращения: 6250 мин <sup>-1</sup>
—с обычным неэтилированным бензином <sup>SA</sup>	86 Н*м, при частоте вращения: 6250 мин <sup>-1</sup>
Максимальная частота вращения	макс. 9000 мин <sup>-1</sup>
Частота вращения коленвала на холостом ходу	1250 $\pm$ 50 мин <sup>-1</sup> , двигатель прогрет до рабочей температуры

# 254 ТЕХНИЧЕСКИЕ ДАННЫЕ

## СЦЕПЛЕНИЕ

Тип сцепления	Многодисковое сцепление, работающее в масляной ванне (Anti Hopping)
---------------	---

## КОРОБКА ПЕРЕДАЧ

Тип коробки передач	Встроенная в картер двигателя 6-ступенчатая механическая коробка передач с включением кулачковыми муфтами
Передаточные числа КПП	1,821, Передаточное отношение главной передачи 2,833, Первая передача 2,067, Вторая передача 1,600, Третья передача 1,308, Четвертая передача 1,103, Пятая передача 0,968, Шестая передача

## ЗАДНИЙ РЕДУКТОР

Конструкция заднего редуктора	Цепной привод
Провисание цепи	40...50 мм, Мотоцикл без груза на боковой подставке
— с низкой посадкой <sup>SA</sup> — с низким многоместным сиденьем <sup>SA</sup>	35...45 мм, Мотоцикл без груза на боковой подставке
Допустимая длина цепи	макс. 144 мм, измерено по <b>центру</b> 10 заклепок, цепь натянута
Количество зубьев звездочки заднего редуктора (Звездочка)	17/44

Передаточное отношение	2,588
------------------------	-------

## РАМА

Тип рамы	Стальная рама открытого типа в монококовой конструкции
Местонахождение заводской таблички	Рама спереди слева на головке руля
Местонахождение идентификационного номера т/с	Рама спереди справа рядом с головкой руля

## ХОДОВАЯ ЧАСТЬ

### Переднее колесо

Тип подвески переднего колеса	телескопическая вилка Upside-Down
Ход рессоры спереди	230 мм, на переднем колесе
—с низкой посадкой <sup>SA</sup>	210 мм, на переднем колесе

### Заднее колесо

Тип подвески заднего колеса	Двуплечий качающийся рычаг из литого алюминия
Конструкция подвески заднего колеса	Центральная амортизационная стойка с витыми пружинами, регулируемая амортизация при ходе отбоя пружины и предварительное напряжение пружины
Ход пружины на заднем колесе	215 мм, на заднем колесе
—с низкой посадкой <sup>SA</sup>	195 мм, на заднем колесе

## ТОРМОЗНАЯ СИСТЕМА

### Переднее колесо

Тип переднего тормоза	Гидравлическая тормозная система с двойными дисками, 2-поршневыми плавающими скобами дискового тормозного механизма и плавающими тормозными дисками
Материал передней тормозной накладки	Металлокерамика
Толщина переднего тормозного диска	4,5 мм, Новая деталь мин. 4,0 мм, допустимый износ
Свободный ход тормозного привода (Передний тормоз)	0,7...1,7 мм, Измеряется на поршне

### Заднее колесо

Тип заднего тормоза	Дисковый тормоз с гидравлическим приводом, однопоршневой плавающий суппорт и неподвижный тормозной диск
Материал задней тормозной накладки	Органический материал
Толщина заднего тормозного диска	5,0 мм, Новая деталь мин. 4,5 мм, допустимый износ
Люфт педали тормоза	1,9...2,1 мм, На ограничителе педали тормоза на подставке для ноги водителя.

## КОЛЕСА И ШИНЫ

Рекомендованные пары шин	Список разрешенных к использованию шин можно запросить у дилера BMW Motorrad.
Индекс скорости шин передней/задней	V, необходимо по меньшей мере: 240 км/ч

### Переднее колесо

Тип переднего колеса	колесный диск с крестовыми спицами
Размер обода переднего колеса	2,15" x 21" MTH2
Маркировка шины переднего колеса	90/90-21
Категория допустимой нагрузки передних шин	54
Допустимый дисбаланс переднего колеса	макс. 5 г

### Заднее колесо

Тип заднего колеса	колесный диск с крестовыми спицами
Размер обода заднего колеса	4,25" x 17" MTH2
Маркировка шины заднего колеса	150/70 R 17
Категория допустимой нагрузки задних шин	69
Допустимый дисбаланс заднего колеса	макс. 45 г

## 258 ТЕХНИЧЕСКИЕ ДАННЫЕ

### Давление в шинах

Давление воздуха в передней шине	2,2 бар, Только водитель, при холодных шинах 2,5 бар, С пассажиром и/или багажом, при холодных шинах
Давление воздуха в задней шине	2,5 бар, Только водитель, при холодных шинах 2,9 бар, С пассажиром и/или багажом, при холодных шинах

### ЭЛЕКТРООБОРУДОВАНИЕ

Главный предохранитель	40 А, Регулятор напряжения
Блок предохранителей	10 А, Гнездо 1: комбинация приборов, система охранной сигнализации (DWA), замок зажигания, диагностический разъем, катушка главного реле системы 7,5 А, Гнездо 2: левый блок рулевых переключателей, система контроля давления воздуха в шинах (RDC)
Предохранители	Все электрические цепи защищены электронными предохранителями. Если электрическая цепь отключена электронным предохранителем, а вызванная неисправность устранена, то электрическая цепь снова активна после включения зажигания.
Допустимая электронагрузка розеток	макс. 5 А, все розетки в сумме



**Аккумуляторная батарея**

Тип аккумулятора	Аккумулятор AGM (Absorbent Glass Mat), не требующий технического обслуживания
Напряжение аккумуляторной батареи	12 В
Емкость аккумуляторной батареи	10 А*ч
Тип батареи (Для радиоключа Keyless Ride)	
–с Keyless Ride <sup>SA</sup>	CR 2032

**Свечи зажигания**

Изготовитель и обозначение свечи зажигания	NGK LMAR9J-9E
--	---------------

**Осветительные приборы**

Осветительный прибор для дальнего света	Светодиод
Осветительный прибор для ближнего света	Светодиод
Лампа стояночного огня	Светодиод
Лампы заднего блока фонарей/фонаря стоп-сигнала	Светодиод
Осветительный прибор подсветки номерного знака	W5W/12 В/5 Вт
Лампы для указателей поворота	Светодиод

# 260 ТЕХНИЧЕСКИЕ ДАННЫЕ

## РАЗМЕРЫ

Длина т/с	2305 мм, по табличке с номерным знаком
—с низкой посадкой <sup>SA</sup>	2295 мм, по табличке с номерным знаком
Высота т/с	1356...1411 мм, по ветрозащитному щитку, при собственной массе по DIN
—с низкой посадкой <sup>SA</sup>	1330...1385 мм, по ветрозащитному щитку, при собственной массе по DIN
Ширина т/с	877 мм, без навесного оборудования 988 мм, с кофром
Высота сиденья водителя	860 мм, без водителя, при собственной массе по DIN
—с сиденьем повышенной комфортности <sup>SA</sup>	875 мм, без водителя, при собственной массе по DIN
—с низкой посадкой <sup>SA</sup>	815 мм, без водителя, при собственной массе по DIN
Длина дуги по внутренней стороне ног водителя	1910 мм, без водителя, при собственной массе по DIN
—с сиденьем повышенной комфортности <sup>SA</sup>	1950 мм, без водителя, при собственной массе по DIN
—с низкой посадкой <sup>SA</sup>	1830 мм, без водителя, при собственной массе по DIN

**МАССЫ**

Собственный вес транспортного средства	233 кг, Собственная масса по DIN, с заправленным на 90 % баком, без дополнительного оборудования
Допустимая полная масса	445 кг
Макс. дополнительный груз	212 кг

**ПАРАМЕТРЫ ДВИЖЕНИЯ**

Максимальная скорость	>200 км/ч
–с кофром <sup>SZ</sup>	160 км/ч
–с топкейсом <sup>SZ</sup>	160 км/ч

**СЛУЖБА СЕР-  
ВИСА**

**13**

---

<b>УТИЛИЗАЦИЯ</b>	<b>264</b>
<b>СЕРВИСНОЕ ОБСЛУЖИВАНИЕ BMW MOTORRAD</b>	<b>264</b>
<b>ИСТОРИЯ СЕРВИСНОГО ОБСЛУЖИВАНИЯ</b>	
<b>BMW MOTORRAD</b>	<b>265</b>
<b>BMW MOTORRAD МОБИЛЬНЫЕ УСЛУГИ</b>	<b>265</b>
<b>РАБОТЫ ПО ТЕХНИЧЕСКОМУ ОБСЛУЖИВАНИЮ</b>	<b>266</b>
<b>ПЛАН ТО</b>	<b>267</b>
<b>КОНТРОЛЬ BMW MOTORRAD ПОСЛЕ ОБКАТКИ</b>	<b>269</b>
<b>ПОДТВЕРЖДЕНИЯ ТЕХНИЧЕСКОГО ОБСЛУЖИВАНИЯ</b>	<b>270</b>
<b>ПОДТВЕРЖДЕНИЯ СЕРВИСНОГО ОБСЛУЖИВАНИЯ</b>	<b>282</b>

## УТИЛИЗАЦИЯ

### Утилизация транспортного средства

BMW Motorrad рекомендует сдать транспортное средство в конце его жизненного цикла в указанный производителем пункт приема.

Прием и утилизация в целом регламентируются соответствующими национальными законодательными нормами. Информация по утилизации и устойчивому развитию приводится на национальных страницах сайта производителя. Дополнительную информацию вы можете запросить у официального дилера BMW Motorrad, другого квалифицированного сервисного партнера или на специализированной СТО.

## СЕРВИСНОЕ ОБСЛУЖИВАНИЕ BMW MOTORRAD

Благодаря разветвленной сети дилеров специалисты BMW Motorrad придут вам на помощь более чем в 100 странах мира. В распоряжении официальных дилеров BMW Motorrad имеются техническая информация и знания, необходимые для качественного выполнения

любых работ по техническому обслуживанию и ремонту вашего скутера BMW.

Информацию о ближайшем дилере BMW Motorrad можно найти на сайте: **[bmw-motorrad.com](http://bmw-motorrad.com)**.



### ПРЕДОСТЕРЕЖЕНИЕ

#### **Неквалифицированное выполнение работ по техническому обслуживанию и ремонту**

Опасность несчастного случая из-за последствий повреждений

- Компания BMW Motorrad рекомендует доверять выполнение соответствующих работ на Вашем транспортном средстве специализированным мастерским, лучше всего авторизированным партнерам BMW Motorrad.

Чтобы ваш BMW всегда находился в безупречном состоянии, BMW Motorrad рекомендует соблюдать предписанные для него интервалы техобслуживания.

Выполнение любых работ по обслуживанию и ремонту необходимо подтверждать в главе

"Сервисное обслуживание" этого руководства. Регулярное посещение СТО также является необходимым условием для постгарантийного обслуживания.

Информацию об объеме работ, выполняемых службой сервиса BMW Motorrad, можно получить у дилера BMW Motorrad.

---

## **ИСТОРИЯ СЕРВИСНОГО ОБСЛУЖИВАНИЯ BMW MOTORRAD**

### **Записи**

Выполненные работы по техническому обслуживанию записываются в сервисные книжки. Эти записи служат доказательством регулярного технического обслуживания.

Если запись выполняется в электронной сервисной книжке транспортного средства, данные сервисного обслуживания сохраняются в центральных ИТ-системах компании BMW AG, Мюнхен.

После смены владельца транспортного средства новый владелец также может просмотреть записанные в историю сервисного обслуживания данные. Дилер или специализированная СТО BMW Motorrad

могут просматривать данные, записанные в историю сервисного обслуживания.

### **Возражение**

Владелец транспортного средства может опротестовать у дилера или специализированной СТО BMW Motorrad запись в историю сервисного обслуживания и сохраненные данные в транспортном средстве или передачу данных производителю транспортного средства применительно к периоду времени, в течение которого он является владельцем транспортного средства. В таком случае записи в историю сервисного обслуживания транспортного средства не последуют.

---

## **BMW MOTORRAD МОБИЛЬНЫЕ УСЛУГИ**

У новых мотоциклов BMW в случае неисправности предоставляются различные мобильные услуги BMW Motorrad, (например, аварийная служба BMW Group, помощь при неисправностях, эвакуатор).

За информацией о предлагаемых услугах по обеспечению мобильности обращайтесь к своему дилеру BMW Motorrad.

### РАБОТЫ ПО ТЕХНИЧЕСКОМУ ОБСЛУЖИВАНИЮ

#### Осмотр мотоцикла BMW при передаче

Процедура осмотра при передаче BMW выполняется официальным дилером BMW Motorrad при передаче мотоцикла клиенту.

#### Контроль мотоцикла BMW после обкатки

Контроль после обкатки необходимо выполнять при пробеге от 500 до 1200 км.

#### Сервисное обслуживание BMW Motorrad

Сервисное обслуживание BMW Motorrad проводится один раз в год. При этом объем сервисного обслуживания зависит от возраста транспортного средства и пробега. Официальный дилер BMW Motorrad должен документально подтвердить факт проведения сервисного обслуживания и указать срок следующего обслуживания.

Если вы ездите очень много, при определенных обстоятельствах может возникнуть необходимость в посещении СТО до наступления срока следующего сервисного об-

служивания. В этом случае в подтверждении проведения сервисного обслуживания дополнительно указывается соответствующий максимальный пробег. Если этот пробег достигается до наступления срока следующего сервисного обслуживания, обслуживание проводится раньше.

Индикатор сервисного обслуживания на многофункциональном дисплее напомнит вам о приближающемся сроке сервисного обслуживания примерно за месяц или за 1000 км до его наступления.

Подробную информацию о службе сервиса см.:

**[bmw-motorrad.com/service](http://bmw-motorrad.com/service)**

Необходимый для данного транспортного средства объем работ по техническому обслуживанию приведен в следующем плане ТО:



## ПЛАН ТО

	500 -1200 km 300 - 750 mls	10 000 km 6 000 mls	20 000 km 12 000 mls	30 000 km 18 000 mls	40 000 km 24 000 mls	50 000 km 30 000 mls	60 000 km 36 000 mls	70 000 km 42 000 mls	80 000 km 48 000 mls	90 000 km 54 000 mls	100 000 km 60 000 mls	12 months	24 months
1	X												
2		X	X	X	X	X	X	X	X	X	X	X <sup>a</sup>	
3		X	X	X	X	X	X	X	X	X	X	X <sup>a</sup>	
4			X		X		X		X		X		
5			X		X		X		X		X		
6			X		X		X		X		X		
7		X <sup>b</sup>	X <sup>b</sup>	X <sup>b</sup>	X <sup>b</sup>	X <sup>b</sup>	X <sup>b</sup>	X <sup>b</sup>	X <sup>b</sup>	X <sup>b</sup>	X <sup>b</sup>	X <sup>b</sup>	
8				X			X			X			
9												X <sup>c</sup>	X <sup>c</sup>

- |   |  |
|---|--|
| <p><b>1</b> Контроль после обкатки BMW Motorrad (включая замену масла и масляного фильтра)</p> <p><b>2</b> Стандартный объем сервисного обслуживания BMW Motorrad</p> <p><b>3</b> Замена масла в двигателе с фильтром</p> <p><b>4</b> Проверка зазора в клапанах</p> <p><b>5</b> Замена всех свечей зажигания</p> <p><b>6</b> Замена сменного элемента воздушного фильтра</p> | <p><b>7</b> Проверка или замена сменного элемента воздушного фильтра</p> <p><b>8</b> Замена масла в телескопической вилке</p> <p><b>9</b> Замена тормозной жидкости во всей системе</p> <p><b>a</b> ежегодно или каждые 10000 км (в зависимости от того, что наступит раньше)</p> <p><b>b</b> при езде по бездорожью ежегодно или каждые 10000 км (в зависимости от того, что наступит раньше)</p> |
|---|--|

## 268 СЛУЖБА СЕРВИСА

- с в первый раз через год,  
затем каждые два года

---

## КОНТРОЛЬ BMW MOTORRAD ПОСЛЕ ОБКАТКИ

### Контроль BMW Motorrad после обкатки

Далее приводятся действия, которые выполняются в рамках контроля BMW Motorrad после обкатки. Фактические объемы обслуживания, необходимые для вашего т/с, могут отличаться.

- Тест транспортного средства с помощью диагностической системы BMW Motorrad
- Регулировка подшипников рулевой колонки
- Крепление верхней траверсы вилки
- Замена масла в двигателе с модифицированным фильтром (длинный масляный фильтр)
- Проверка уровня охлаждающей жидкости
- Проверка уровня тормозной жидкости в переднем тормозном контуре
- Проверка уровня тормозной жидкости в заднем тормозном контуре
- Проверка/регулировка свободного хода рычага сцепления
- Проверка провисания и смазывание приводной цепи
- Проверьте натяжения спиц, при необходимости подтяните
- Проверьте давление в шинах
- Проверьте осветительные и сигнальные приборы
- Проверка функционирования блокировки пуска двигателя
- Выполните выпускной контроль и проверьте безопасность движения
- Тест транспортного средства с помощью диагностической системы BMW Motorrad
- Установка даты ТО и остаточного пробега до ТО с помощью диагностической системы BMW Motorrad
- Подтверждение ТО BMW в бортовой документации

---

## ПОДТВЕРЖДЕНИЯ ТЕХНИЧЕСКОГО ОБСЛУЖИВАНИЯ

### Стандартный объем ТО BMW Motorrad Service

Ниже представлен список ремонтных операций, входящих в стандартный объем сервисного обслуживания BMW Motorrad. Фактический, относящийся к вашему мотоциклу объем работ по техническому обслуживанию, может отличаться.

- Тест транспортного средства с помощью диагностической системы BMW Motorrad
- Проверка уровня охлаждающей жидкости
- Проверка/регулировка свободного хода рычага сцепления
- Проверьте степень износа передних тормозных накладок и передних тормозных дисков
- Проверьте степень износа задних тормозных накладок и заднего тормозного диска
- Проверьте уровень тормозной жидкости в переднем и заднем контуре
- Визуально проверьте трубопроводы тормозного привода, тормозные шланги и места подключений
- Проверьте давление в шинах и высоту рисунка протектора
- Проверьте натяжения спиц, при необходимости подтяните
- Проверка и смазка цепного привода
- Проверьте легкость хода боковой подставки
- Проверьте легкость хода центральной подножки
- Проверка подшипника рулевой головки
- Проверьте осветительные и сигнальные приборы
- Проверьте функционирование блокировки пуска двигателя
- Выполните выпускной контроль и проверьте безопасность движения
- Установка даты технического обслуживания и остаточного пробега с помощью диагностической системы BMW Motorrad
- Проверьте степень заряда аккумуляторной батареи
- Подтвердите сервисное обслуживание BMW Motorrad в бортовой документации

**Осмотр BMW Motorrad  
при передаче**

выполнено

(дата) \_\_\_\_\_

Печать, подпись

**Контроль BMW Motorrad  
после обкатки**

выполнено

(дата) \_\_\_\_\_

при км \_\_\_\_\_

Следующее обслуживание

не позднее

(дата) \_\_\_\_\_

или, если наступило раньше

при км \_\_\_\_\_

Печать, подпись

## BMW Motorrad Service

выполнено

(дата) \_\_\_\_\_

при км \_\_\_\_\_

Следующее обслуживание

не позднее

(дата) \_\_\_\_\_

или, если наступило

раньше

при км \_\_\_\_\_

Выполненная работа

	Да	Нет
BMW Motorrad Service	<input type="checkbox"/>	<input type="checkbox"/>
Замена масла в двигателе с фильтром	<input type="checkbox"/>	<input type="checkbox"/>
Проверка зазора в клапанах	<input type="checkbox"/>	<input type="checkbox"/>
Замена всех свечей зажигания	<input type="checkbox"/>	<input type="checkbox"/>
Замена сменного элемента воздушного фильтра	<input type="checkbox"/>	<input type="checkbox"/>
Проверка или замена сменного элемента воздушного фильтра (во время технического обслуживания)	<input type="checkbox"/>	<input type="checkbox"/>
Замена масла в телескопической вилке	<input type="checkbox"/>	<input type="checkbox"/>
Замена тормозной жидкости во всей си- стеме	<input type="checkbox"/>	<input type="checkbox"/>

Указания

Печать, подпись

**BMW Motorrad Service**

выполнено

(дата)\_\_\_\_\_

при км\_\_\_\_\_

Следующее обслуживание

не позднее

(дата)\_\_\_\_\_

или, если наступило

раньше

при км\_\_\_\_\_

Выполненная работа

	Да	Нет
BMW Motorrad Service	<input type="checkbox"/>	<input type="checkbox"/>
Замена масла в двигателе с фильтром	<input type="checkbox"/>	<input type="checkbox"/>
Проверка зазора в клапанах	<input type="checkbox"/>	<input type="checkbox"/>
Замена всех свечей зажигания	<input type="checkbox"/>	<input type="checkbox"/>
Замена сменного элемента воздушного фильтра	<input type="checkbox"/>	<input type="checkbox"/>
Проверка или замена сменного элемента воздушного фильтра (во время технического обслуживания)	<input type="checkbox"/>	<input type="checkbox"/>
Замена масла в телескопической вилке	<input type="checkbox"/>	<input type="checkbox"/>
Замена тормозной жидкости во всей си- стеме	<input type="checkbox"/>	<input type="checkbox"/>

Указания

Печать, подпись

## BMW Motorrad Service

выполнено

(дата) \_\_\_\_\_

при км \_\_\_\_\_

Следующее обслуживание

не позднее

(дата) \_\_\_\_\_

или, если наступило

раньше

при км \_\_\_\_\_

Выполненная работа

	Да	Нет
BMW Motorrad Service	<input type="checkbox"/>	<input type="checkbox"/>
Замена масла в двигателе с фильтром	<input type="checkbox"/>	<input type="checkbox"/>
Проверка зазора в клапанах	<input type="checkbox"/>	<input type="checkbox"/>
Замена всех свечей зажигания	<input type="checkbox"/>	<input type="checkbox"/>
Замена сменного элемента воздушного фильтра	<input type="checkbox"/>	<input type="checkbox"/>
Проверка или замена сменного элемента воздушного фильтра (во время технического обслуживания)	<input type="checkbox"/>	<input type="checkbox"/>
Замена масла в телескопической вилке	<input type="checkbox"/>	<input type="checkbox"/>
Замена тормозной жидкости во всей си- стеме	<input type="checkbox"/>	<input type="checkbox"/>

Указания

Печать, подпись



**BMW Motorrad Service**

выполнено

(дата)\_\_\_\_\_

при км\_\_\_\_\_

Следующее обслуживание

не позднее

(дата)\_\_\_\_\_

или, если наступило

раньше

при км\_\_\_\_\_

Выполненная работа

	Да	Нет
BMW Motorrad Service	<input type="checkbox"/>	<input type="checkbox"/>
Замена масла в двигателе с фильтром	<input type="checkbox"/>	<input type="checkbox"/>
Проверка зазора в клапанах	<input type="checkbox"/>	<input type="checkbox"/>
Замена всех свечей зажигания	<input type="checkbox"/>	<input type="checkbox"/>
Замена сменного элемента воздушного фильтра	<input type="checkbox"/>	<input type="checkbox"/>
Проверка или замена сменного элемента воздушного фильтра (во время технического обслуживания)	<input type="checkbox"/>	<input type="checkbox"/>
Замена масла в телескопической вилке	<input type="checkbox"/>	<input type="checkbox"/>
Замена тормозной жидкости во всей си- стеме	<input type="checkbox"/>	<input type="checkbox"/>

Указания

Печать, подпись

## BMW Motorrad Service

выполнено

(дата) \_\_\_\_\_

при км \_\_\_\_\_

Следующее обслуживание

не позднее

(дата) \_\_\_\_\_

или, если наступило

раньше

при км \_\_\_\_\_

Выполненная работа

	Да	Нет
BMW Motorrad Service	<input type="checkbox"/>	<input type="checkbox"/>
Замена масла в двигателе с фильтром	<input type="checkbox"/>	<input type="checkbox"/>
Проверка зазора в клапанах	<input type="checkbox"/>	<input type="checkbox"/>
Замена всех свечей зажигания	<input type="checkbox"/>	<input type="checkbox"/>
Замена сменного элемента воздушного фильтра	<input type="checkbox"/>	<input type="checkbox"/>
Проверка или замена сменного элемента воздушного фильтра (во время технического обслуживания)	<input type="checkbox"/>	<input type="checkbox"/>
Замена масла в телескопической вилке	<input type="checkbox"/>	<input type="checkbox"/>
Замена тормозной жидкости во всей си- стеме	<input type="checkbox"/>	<input type="checkbox"/>

Указания

Печать, подпись

**BMW Motorrad Service**

выполнено

(дата) \_\_\_\_\_

при км \_\_\_\_\_

Следующее обслуживание

не позднее

(дата) \_\_\_\_\_

или, если наступило

раньше

при км \_\_\_\_\_

Выполненная работа

	Да	Нет
BMW Motorrad Service	<input type="checkbox"/>	<input type="checkbox"/>
Замена масла в двигателе с фильтром	<input type="checkbox"/>	<input type="checkbox"/>
Проверка зазора в клапанах	<input type="checkbox"/>	<input type="checkbox"/>
Замена всех свечей зажигания	<input type="checkbox"/>	<input type="checkbox"/>
Замена сменного элемента воздушного фильтра	<input type="checkbox"/>	<input type="checkbox"/>
Проверка или замена сменного элемента воздушного фильтра (во время технического обслуживания)	<input type="checkbox"/>	<input type="checkbox"/>
Замена масла в телескопической вилке	<input type="checkbox"/>	<input type="checkbox"/>
Замена тормозной жидкости во всей си- стеме	<input type="checkbox"/>	<input type="checkbox"/>

Указания

Печать, подпись

## BMW Motorrad Service

выполнено

(дата) \_\_\_\_\_

при км \_\_\_\_\_

Следующее обслуживание

не позднее

(дата) \_\_\_\_\_

или, если наступило

раньше

при км \_\_\_\_\_

Выполненная работа

	Да	Нет
BMW Motorrad Service	<input type="checkbox"/>	<input type="checkbox"/>
Замена масла в двигателе с фильтром	<input type="checkbox"/>	<input type="checkbox"/>
Проверка зазора в клапанах	<input type="checkbox"/>	<input type="checkbox"/>
Замена всех свечей зажигания	<input type="checkbox"/>	<input type="checkbox"/>
Замена сменного элемента воздушного	<input type="checkbox"/>	<input type="checkbox"/>
фильтра		
Проверка или замена сменного элемента	<input type="checkbox"/>	<input type="checkbox"/>
воздушного фильтра (во время технического		
обслуживания)		
Замена масла в телескопической вилке	<input type="checkbox"/>	<input type="checkbox"/>
Замена тормозной жидкости во всей си-	<input type="checkbox"/>	<input type="checkbox"/>
стеме		

Указания

Печать, подпись

**BMW Motorrad Service**

выполнено

(дата) \_\_\_\_\_

при км \_\_\_\_\_

Следующее обслуживание

не позднее

(дата) \_\_\_\_\_

или, если наступило

раньше

при км \_\_\_\_\_

Выполненная работа

	Да	Нет
BMW Motorrad Service	<input type="checkbox"/>	<input type="checkbox"/>
Замена масла в двигателе с фильтром	<input type="checkbox"/>	<input type="checkbox"/>
Проверка зазора в клапанах	<input type="checkbox"/>	<input type="checkbox"/>
Замена всех свечей зажигания	<input type="checkbox"/>	<input type="checkbox"/>
Замена сменного элемента воздушного фильтра	<input type="checkbox"/>	<input type="checkbox"/>
Проверка или замена сменного элемента воздушного фильтра (во время технического обслуживания)	<input type="checkbox"/>	<input type="checkbox"/>
Замена масла в телескопической вилке	<input type="checkbox"/>	<input type="checkbox"/>
Замена тормозной жидкости во всей си- стеме	<input type="checkbox"/>	<input type="checkbox"/>

Указания

Печать, подпись

**BMW Motorrad Service**

выполнено

(дата) \_\_\_\_\_

при км \_\_\_\_\_

Следующее обслуживание

не позднее

(дата) \_\_\_\_\_

или, если наступило

раньше

при км \_\_\_\_\_

Выполненная работа

	Да	Нет
BMW Motorrad Service	<input type="checkbox"/>	<input type="checkbox"/>
Замена масла в двигателе с фильтром	<input type="checkbox"/>	<input type="checkbox"/>
Проверка зазора в клапанах	<input type="checkbox"/>	<input type="checkbox"/>
Замена всех свечей зажигания	<input type="checkbox"/>	<input type="checkbox"/>
Замена сменного элемента воздушного фильтра	<input type="checkbox"/>	<input type="checkbox"/>
Проверка или замена сменного элемента воздушного фильтра (во время технического обслуживания)	<input type="checkbox"/>	<input type="checkbox"/>
Замена масла в телескопической вилке	<input type="checkbox"/>	<input type="checkbox"/>
Замена тормозной жидкости во всей си- стеме	<input type="checkbox"/>	<input type="checkbox"/>

Указания

Печать, подпись

**BMW Motorrad Service**

выполнено

(дата)\_\_\_\_\_

при км\_\_\_\_\_

Следующее обслуживание

не позднее

(дата)\_\_\_\_\_

или, если наступило

раньше

при км\_\_\_\_\_

Выполненная работа

	Да	Нет
BMW Motorrad Service	<input type="checkbox"/>	<input type="checkbox"/>
Замена масла в двигателе с фильтром	<input type="checkbox"/>	<input type="checkbox"/>
Проверка зазора в клапанах	<input type="checkbox"/>	<input type="checkbox"/>
Замена всех свечей зажигания	<input type="checkbox"/>	<input type="checkbox"/>
Замена сменного элемента воздушного фильтра	<input type="checkbox"/>	<input type="checkbox"/>
Проверка или замена сменного элемента воздушного фильтра (во время технического обслуживания)	<input type="checkbox"/>	<input type="checkbox"/>
Замена масла в телескопической вилке	<input type="checkbox"/>	<input type="checkbox"/>
Замена тормозной жидкости во всей си- стеме	<input type="checkbox"/>	<input type="checkbox"/>

Указания

Печать, подпись







<b>СЕРТИФИКАТ ЭЛЕКТРОННОЙ ПРОТИВОУГОННОЙ СИСТЕМЫ</b>	<b>285</b>
<b>СЕРТИФИКАТ EAC</b>	<b>288</b>
<b>CERTIFICATE FOR KEYLESS RIDE</b>	<b>289</b>
<b>CERTIFICATE FOR KEYLESS RIDE</b>	<b>291</b>
<b>CERTIFICATE FOR KEYLESS RIDE</b>	<b>293</b>
<b>CERTIFICATE FOR KEYLESS RIDE</b>	<b>295</b>
<b>СЕРТИФИКАТ СИСТЕМЫ КОНТРОЛЯ ДАВЛЕНИЯ В ШИНАХ</b>	<b>297</b>
<b>СЕРТИФИКАТ КОМБИНАЦИИ ИНСТРУМЕНТОВ НА ТОНКОПЛЕНОЧНЫХ ТРАНЗИСТОРАХ</b>	<b>298</b>

# Declaration of Conformity

## Radio equipment electronic immobiliser (EWS4)

For all countries without EU

### Technical information

Frequency Band: 134 kHz  
(Transponder: TMS37145 /  
Type DST80, TMS3705  
Transponder Base Station IC)  
Output Power: 50 dB $\mu$ V/m

### Manufacturer and Address

Manufacturer:  
BECOM Electronics GmbH  
Address: Technikerstraße 1,  
A-7442 Hochstraß

## Argentina

 **RAMATEL**

H-25246

## Australia/New Zealand



R-NZ

## Brunei



TA No: DTA-007061

## United Arab Emirates

TRA  
REGISTERED No:  
ER89926/20

DEALER No:  
DA96133I20

## Philippiens



**NTC**

Type Approved  
No.: ESD-RCE-2023298

## South Africa



TA-2020/6131

APPROVED

## India

ETA-SD-20200905860

## Belarus



## Indonesia

72790/SDPPI/2021  
13349



Dilarang melakukan perubahan  
Spesifikasi yang dapat  
Menimbulkan gangguan fisik  
dan/atau elektromagnetik  
terhadap lingkungan sekitarnya

## Paraguay

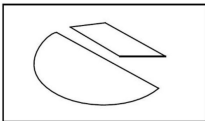

**CONATEL**

NR: 2020-11-I-0834

## Singapore

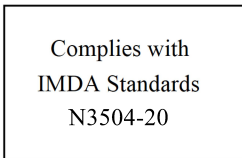

## Taiwan



低功 電波 射性電機管 辦法  
第十二條 經型式認證合格之低  
功率射頻電機，非經許可，公  
司、商號或使用者均不得擅 自變  
更頻率、加大功率或變更原設計  
之特性及 功能。第十四條 低功  
率射頻電機之使用不 得影響飛航  
安全及干擾合法通信；經發現有  
干 擾現象時，應立即停用，並改  
善至無干擾時方 得繼續使用。前  
項合法通信，指依電信法規定作  
業之無線電 通信。

## Malaysia



RFCL/47A/0920/S(20-3358)

## Israel

מספר אישור אלחוטי של משרד התקשורת הוא  
51-74908  
אסור להחליף את האנטנה המקורית של המכשיר  
ולא  
לעשות בו כל שינוי טכני אחר

## United States (USA)

Contains FCC ID:

ODE-MREWS5012

FCC § 15.19 Labelling requirements

This device complies with part 15 of the FCC Rules and Industry Canada's licence-exempt RSS standard(s). Operation is subject to the following two conditions:

- (1) this device may not cause interference, and
- (2) this device must accept any interference received, including interference that may cause undesired operation.

FCC § 15.21 Information to user

Changes or modifications not expressly approved by the party responsible for compliance could void the user's authority to operate the equipment.

RF Exposure Requirements

To comply with FCC RF exposure compliance requirements, the device must be installed to provide a separation distance of at least 20 cm from all persons.

## Serbia



P1620118300

## Canada

Contains IC:

10430A-MREWS5012

This device complies with part 15 of the FCC Rules and Industry Canada license-exempt RSS standard(s). Operation is subject to the following two conditions:

- (1) this device may not cause interference, and
- (2) this device must accept any interference received, including interference that may cause undesired operation.

Le présent appareil est conforme aux CNR d'Industrie Canada applicables aux appareils radio exempts de licence. L'exploitation est autorisée aux deux conditions suivantes : (1) l'appareil ne doit pas produire de brouillage, et (2) l'utilisateur de l'appareil doit accepter tout brouillage radioélectrique subi, même si le brouillage est susceptible d'en compromettre le fonctionnement.

## Vietnam

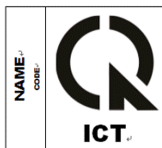

A1109091120AF04A3

# Одобрение типа транспортного средства (ОТТС)

и Единый знак обращения продукции на рынке евразийского экономического союза



Единый знак обращения свидетельствует о том, что транспортные средства прошли все процедуры оценки (подтверждения) соответствия, установленные в техническом регламенте Евразийского экономического союза «О безопасности колесных транспортных средств», и подтверждает их соответствие установленным обязательным требованиям.

Документом, удостоверяющим соответствие транспортного средства требованиям технического регламента, является ОТТС, номер которого приведен на табличке изготовителя (заводской табличке) или рядом с ней.

# Declaration of Conformity

## Keyless Ride ECU

For all Countries without EU

**Model name: HUF8485**

## Technical information

Frequenzy band: 134,45 kHz

Output/Transmission Power:  
42 dB $\mu$ V/m

## Manufacturer and Address

Huf Hüsbeck &  
Fürst GmbH & Co. KG  
Steger Str. 17,  
42551 Velbert, Germany

## Argentina

**R** RAMATEL

H-27411

## Morocco

AGREE PAR L'ANRT MAROC  
Numéro d'agrément: MR00031290ANRT2022  
Date d'agrément: 06/01/2022

## Nigeria

Connection and use of this communications  
equipment is permitted by the Nigerian  
Communications Commission

## United Arab Emirates



TRA - United Arab Emirates

Dealer ID: DA36976/14  
TA RTTE: ER04912/22  
Model: HUF8485  
Type: BMW



## Malaysia

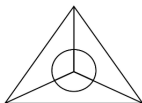

**MCMC**  
HIDF17000037

## Philippines



**NTC**

Type Approved  
No. ESD-RCE-2228692

## South Africa



TA-2022/0251

APPROVED

## Vietnam



## Indonesia

81597/SDPPI/2022



13349

## Paraguay

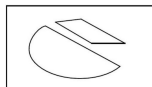

**CONATEL**

2022-01-I-0052

## Pakistan



Approved by PTA  
TAC No: 9.122/2022

## Oman

**OMAN - TRA**

R/13020/22

D100428

## Singapore

Complies with  
IMDA Standards  
DA105282

## Canada

This device complies with part 15 of the FCC Rules and Industry Canada licence-exempt RSS standard(s). Operation is subject to the following two conditions:

- (1) This device may not cause interference.
- (2) This device must accept any interference, including interference that may cause undesired operation of the device.

Le présent appareil est conforme aux CNR d'Industrie Canada applicables aux appareils radio exempts de licence. L'exploitation est autorisée aux deux conditions suivantes :

- (1) L'appareil ne doit pas produire de brouillage;
- (2) L'utilisateur de l'appareil doit accepter tout brouillage radioélectrique subi, même si le brouillage est susceptible d'en compromettre le fonctionnement.

## United States (USA)

This device complies with part 15 of the FCC Rules. Operation is subject to the following two conditions:

- (1) This device may not cause harmful interference.
- (2) This device must accept any interference received, including interference that may cause undesired operation.

## CAUTION:

Changes or modifications not expressly approved by the party responsible for compliance could void the user's authority to operate the equipment.

## Taiwan

取得審驗證明之低功率射頻器材，非經核准，公司、商號或使用者均不得擅自變更頻率、加大功率或變更原設計之特性及功能。低功率射頻器材之使用

不得影響飛航安全及干擾合法通信；經發現有干擾現象時，應立即停用，並改善至無干擾時方得繼續使用。前述合法通信，指依電信管理法規定作業之

無線電通信。低功率射頻器材須忍受合法通信或工業、科學及醫療用電波輻射性電機設備之干擾

## Thailand



nabp.

เครื่องวิทยุคมนาคมนี้ ได้รับความเห็น ไม่ต้องได้รับใบอนุญาตให้มี ใช้ซึ่งเครื่องวิทยุคมนาคมหรือตั้งสถานีวิทยุคมนาคมตามประกาศ กสทช. เรื่อง เครื่องวิทยุคมนาคม และสถานีวิทยุคมนาคมที่ได้รับความเห็นไม่ต้องได้รับใบอนุญาตวิทยุคมนาคมตามพระราชบัญญัติวิทยุคมนาคม พ.ศ. 2498



**nabp.** | โทรคมนาคม  
กำกับดูแลเพื่อประชาชน  
Call Center 1200 (InswS)



# Declaration of Conformity

## Keyless Ride Key

For all Countries without EU

**Model name: HUF5794**

## Technical information

Frequenzy band: 433,92 MHz

Output/Transmission Power:

10 mW

## Manufacturer and Address

Huf Hülsbeck &

Fürst GmbH & Co. KG

Steeger Str. 17,

42551 Velbert, Germany

## Oman

OMAN - TRA
R/13021/22
D100428

## Morocco

AGREE PAR L'ANRT MAROC
Numéro d'agrément: MR00031289ANRT2022
Date d'agrément: 06/01/2022

## Nigeria

Connection and use of this communications equipment is permitted by the Nigerian Communications Commission
--

## United Arab Emirates



<b>TRA - United Arab Emirates</b>
Dealer ID: DA36976/14
TA RTTE: ER04909/22
Model: HUF5794
Type: BMW



## Malaysia



## Philippines



## South Africa



## Vietnam



## Indonesia



## Paraguay



## Pakistan



## Belarus



## Serbia



## Singapore

Complies with IMDA Standards DA105282
---------------------------------------

## Canada

This device complies with part 15 of the FCC Rules and Industry Canada licence-exempt RSS standard(s). Operation is subject to the following two conditions:

- (1) This device may not cause interference.
- (2) This device must accept any interference, including interference that may cause undesired operation of the device.

Le présent appareil est conforme aux CNR d'Industrie Canada applicables aux appareils radio exempts de licence. L'exploitation est autorisée aux deux conditions suivantes :

- (1) L'appareil ne doit pas produire de brouillage;
- (2) L'utilisateur de l'appareil doit accepter tout brouillage radioélectrique subi, même si le brouillage est susceptible d'en compromettre le fonctionnement.

## United States (USA)

This device complies with part 15 of the FCC Rules. Operation is subject to the following two conditions:

- (1) This device may not cause harmful interference.
- (2) This device must accept any interference received, including interference that may cause undesired operation.

## CAUTION:

Changes or modifications not expressly approved by the party responsible for compliance could void the user's authority to operate the equipment.

## Taiwan

取得審驗證明之低功率射頻器材，非經核准，公司、商號或使用者均不得擅自變更頻率、加大功率或變更原設計之特性及功能。低功率射頻器材之使用

不得影響飛航安全及干擾合法通信；經發現有干擾現象時，應立即停用，並改善至無干擾時方得繼續使用。前述合法通信，指依電信管理法規定作業之

無線電通信。低功率射頻器材須忍受合法通信或工業、科學及醫療用電波輻射性電機設備之干擾

## Thailand



nabp.

เครื่องวิทยุคมนาคมนี้ ได้รับความเห็น ไม่ต้องได้รับใบอนุญาตให้มี ใช้ซึ่งเครื่องวิทยุคมนาคมหรือตั้งสถานีวิทยุคมนาคมตามประกาศ กสทช. เรื่อง เครื่องวิทยุคมนาคม และสถานีวิทยุคมนาคมที่ได้รับความเห็นไม่ต้องได้รับใบอนุญาตวิทยุคมนาคมตามพระราชบัญญัติวิทยุคมนาคม พ.ศ. 2498



**nabp.** | โทรคมนาคม  
กำกับดูแลเพื่อประชาชน  
Call Center 1200 (InswS)

# Declaration of Conformity

## Keyless Ride ECU

For all Countries without EU

**Model name: HUF8465**

### Technical information

Frequenzy band: 134,45 kHz

Output/Transmission Power:  
42 dB $\mu$ V/m

### Manufacturer and Address

Huf H $\ddot{u}$ lsbeck &  
F $\ddot{u}$ rst GmbH & Co. KG  
Steeger Str. 17,  
42551 Velbert, Germany

### Argentina

**RAMATEL**

H-27885

### Morocco

AGREE PAR L'ANRT MAROC

Numéro d'agrément: MR 9389 ANRT 2014

Date d'agrément: 24/06/2014

### Nigeria

Connection and use of this communications  
equipment is permitted by the Nigerian  
Communications Commission

### United Arab Emirates



TRA – United Arab Emirates

Dealer ID: DA36976/14  
TA RTTE: ER59309/17  
Model: HUF8465  
Type: ELV incl. ECU



### Malaysia

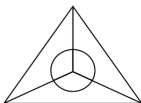

**MCMC**  
HIDF17000037

### Philippines



**NTC**

Type Approved

No. ESD-1409281C

### South Africa



TA-2014/886

APPROVED

### Vietnam



### Indonesia

81555/SDPPI/2022

13349



### Paraguay

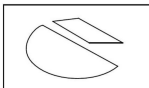

**CONATEL**

2020-05-I-0278

### Singapore

Complies with  
IMDA Standards  
DA101586

## Canada

This device complies with part 15 of the FCC Rules and Industry Canada licence-exempt RSS standard(s). Operation is subject to the following two conditions:

- (1) This device may not cause interference.
- (2) This device must accept any interference, including interference that may cause undesired operation of the device.

Le présent appareil est conforme aux CNR d'Industrie Canada applicables aux appareils radio exempts de licence. L'exploitation est autorisée aux deux conditions suivantes :

- (1) L'appareil ne doit pas produire de brouillage;
- (2) L'utilisateur de l'appareil doit accepter tout brouillage radioélectrique subi, même si le brouillage est susceptible d'en compromettre le fonctionnement.

## United States (USA)

This device complies with part 15 of the FCC Rules. Operation is subject to the following two conditions:

- (1) This device may not cause harmful interference.
- (2) This device must accept any interference received, including interference that may cause undesired operation.

## CAUTION:

Changes or modifications not expressly approved by the party responsible for compliance could void the user's authority to operate the equipment.

## Taiwan

取得審驗證明之低功率射頻器材，非經核准，公司、商號或使用者均不得擅自變更頻率、加大功率或變更原設計之特性及功能。低功率射頻器材之使用

不得影響飛航安全及干擾合法通信；經發現有干擾現象時，應立即停用，並改善至無干擾時方得繼續使用。前述合法通信，指依電信管理法規定作業之

無線電通信。低功率射頻器材須忍受合法通信或工業、科學及醫療用電波輻射性電機設備之干擾

## Thailand



nabp.

เครื่องวิทยุคมนาคมนี้ ได้รับยกเว้น ไม่ต้องได้รับใบอนุญาตให้มี ใช้ซึ่งเครื่องวิทยุคมนาคมหรือตั้งสถานีวิทยุคมนาคมตามประกาศ กสทช. เรื่อง เครื่องวิทยุคมนาคม และสถานีวิทยุคมนาคมที่ได้รับยกเว้นไม่ต้องได้รับใบอนุญาตวิทยุคมนาคมตามพระราชบัญญัติวิทยุคมนาคม พ.ศ. 2498



nabp. | โทรคมนาคม

กำกับดูแลเพื่อประชาชน  
Call Center 1200 (Inswr)

# Declaration of Conformity

## Keyless Ride Key

For all Countries without EU

**Model name: HUF5750**

### Technical information

Frequenzy band: 434,42 MHz

Output/Transmission Power:  
10 mW

### Manufacturer and Address

Huf Hüsbeck &  
Fürst GmbH & Co. KG  
Steeger Str. 17,  
42551 Velbert, Germany

### Argentina

**CNC** COMISIÓN NACIONAL  
DE COMUNICACIONES  
H-17115

### Morocco

AGREE PAR L'ANRT MAROC  
Numéro d'agrément: MR 8851 ANRT 2014  
Date d'agrément: 17/01/2014

### Nigeria

Connection and use of this communications  
equipment is permitted by the Nigerian  
Communications Commission

### United Arab Emirates



TRA - United Arab Emirates

Dealer ID: DA36976/14  
TA RTE: ER57698/17  
Model: HUF5750  
Type: RF transceiver for BMW Motorcycles



### Malaysia



### Paraguay

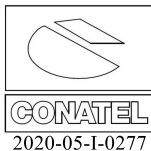

### Philippines



### Belarus



### South Africa



### Vietnam



### Singapore

Complies with  
IMDA Standards  
DA101586

### Indonesia



### Serbia



## Canada

This device complies with part 15 of the FCC Rules and Industry Canada licence-exempt RSS standard(s). Operation is subject to the following two conditions:

- (1) This device may not cause interference.
- (2) This device must accept any interference, including interference that may cause undesired operation of the device.

Le présent appareil est conforme aux CNR d'Industrie Canada applicables aux appareils radio exempts de licence. L'exploitation est autorisée aux deux conditions suivantes :

- (1) L'appareil ne doit pas produire de brouillage;
- (2) L'utilisateur de l'appareil doit accepter tout brouillage radioélectrique subi, même si le brouillage est susceptible d'en compromettre le fonctionnement.

## United States (USA)

This device complies with part 15 of the FCC Rules. Operation is subject to the following two conditions:

- (1) This device may not cause harmful interference.
- (2) This device must accept any interference received, including interference that may cause undesired operation.

## CAUTION:

Changes or modifications not expressly approved by the party responsible for compliance could void the user's authority to operate the equipment.

## Taiwan

取得審驗證明之低功率射頻器材，非經核准，公司、商號或使用者均不得擅自變更頻率、加大功率或變更原設計之特性及功能。低功率射頻器材之使用

不得影響飛航安全及干擾合法通信；經發現有干擾現象時，應立即停用，並改善至無干擾時方得繼續使用。前述合法通信，指依電信管理法規定作業之

無線電通信。低功率射頻器材須忍受合法通信或工業、科學及醫療用電波輻射性電機設備之干擾

## Thailand



nabp.

เครื่องวิทยุคมนาคมนี้ ได้รับยกเว้น ไม่ต้องได้รับใบอนุญาตให้มี ใช้ซึ่งเครื่องวิทยุคมนาคมหรือตั้งสถานีวิทยุคมนาคมตามประกาศ กสทช. เรื่อง เครื่องวิทยุคมนาคม และสถานีวิทยุคมนาคมที่ได้รับยกเว้นไม่ต้องได้รับใบอนุญาตวิทยุคมนาคมตามพระราชบัญญัติวิทยุคมนาคม พ.ศ. 2498



nabp. | โทรคมนาคม

กำกับดูแลเพื่อประชาชน  
Call Center 1200 (Inswr)

# Certification Tire Pressure Control (TPC)

FCC ID: MRXBC54MA4  
IC: 2546A-BC54MA4

FCC ID: MRXBC5A4  
IC: 2546A-BC5A4

This device complies with Part 15 of the FCC Rules and with Industry Canada license-exempt RSS standard(s).

Operation is subject to the following two conditions:

- (1) This device may not cause harmful interference, and
- (2) This device must accept any interference received, including interference that may cause undesired operation.

**WARNING:** Changes or modifications not expressly approved by the party responsible for compliance could void the user's authority to operate the equipment. The term "IC:" before the radio certification number only signifies that Industry Canada technical specifications were met.

Le présent appareil est conforme aux CNR d'Industrie Canada applicables aux appareils radio exempts de licence. L'exploitation est autorisée aux deux conditions suivantes:

- (1) l'appareil ne doit pas produire de brouillage, et
- (2) l'utilisateur de l'appareil doit accepter tout brouillage radioélectrique subi, même si le brouillage est susceptible d'en compromettre le fonctionnement.

**WARNING:** Changes or modifications not expressly approved by the party responsible for compliance could void the user's authority to operate the equipment. The term "IC:" before the radio certification number only signifies that Industry Canada technical specifications were met.

# Declaration of Conformity

## Radio equipment TFT instrument cluster

For all Countries without EU

### Technical information

BT operating frq. Range:  
2402 – 2480 MHz  
BT version: 4.2 (no BTLE)  
BT output power: < 4 dBm  
WLAN operating frq. Range:  
2412 – 2462 MHz  
WLAN standards:  
IEEE 802.11 b/g/n  
WLAN output power: < 20 dBm

### Manufacturer and Address

Manufacturer:  
Robert Bosch GmbH  
Address: Robert Bosch Str. 200,  
31139 Hildesheim, Germany

### Turkey

Robert Bosch GmbH, ICC6.5in  
tipi telsiz sisteminin 2014/53/EU  
nolu yönetmeliğe uygun  
olduğunu beyan eder. AB  
Uygunluk Beyanı'nın tam metni,  
aşağıdaki internet adresinden  
görülebilir: <http://cert.bosch-carmultimedia.net>

## Argentina

**R** RAMATEL

C-24711

## Brazil

Este equipamento opera em caráter secundário, isto é, não tem direito a proteção contra interferência prejudicial, mesmo de estações do mesmo tipo, e não pode causar interferência a sistemas operando em caráter primário.

## Canada

This device complies with Industry Canada's licence-exempt RSSs and part 15 of the FCC Rules. Operation is subject to the following two conditions:

- (1) this device may not cause interference, and
- (2) this device must accept any interference, including interference that may cause undesired operation of the device.

Changes or modifications not expressly approved by the party responsible for compliance could void the user's authority to operate the equipment.



Le présent appareil est conforme aux CNR d'Industrie Canada applicables aux appareils radio exempts de licence. L'exploitation est autorisée aux deux conditions suivantes : (1) l'appareil ne doit pas produire de brouillage, et (2) l'appareil doit accepter tout brouillage radioélectrique subi, même si le brouillage est susceptible d'en compromettre le fonctionnement.

### **Korea**

적합성평가에 관한 고시

R-CMM-RBR-ICC65IN

상호 : Robert Bosch GmbH 모델

명 : ICC6.5in

기자재명칭 : 특정소출력 무선기기  
(무선데이터통신시스템용 무선기기)

제조사 및 제조국가 : Robert

Bosch GmbH / 포르투갈

제조년월 : 제조년월로 표기

이 기기는 업무용 환경에서 사용할 목적으로 적합성평가를 받은 기기로서 가정용 환경에서 사용하는 경우 전파간섭의 우려가 있습니다.

### **Mexico**

La operación de este equipo está sujeta a las siguientes dos condiciones:

- (1) es posible que este equipo o dispositivo no cause interferencia perjudicial y
- (2) este equipo o dispositivo debe aceptar cualquier interferencia, incluyendo la que pueda causar su operación no deseada.

### **Taiwan, Republic of**

根據 NCC 低功率電波輻射性電機管理辦法 規定: 第十二條

經型式認證合格之低功率射頻電機, 非經許可, 公司、商號或使用者均不得擅自變更頻率、加大功率或變更原設計之特性及功能。

#### **第十四條**

低功率射頻電機之使用不得影響飛航安全及干擾合法通信; 經發現有干擾現象時, 應立即停用, 並改善至無干擾時方得繼續使用。

前項合法通信,

指依電信法規定作業之無線電通信。

低功率射頻電機須忍受合法通信或工業、科學及醫療用電波輻射性電機設備之干擾。

## **Thailand**

เครื่องโทรคมนาคมและอุปกรณ์ นี้

มีความสอดคล้องตามข้อกำหนดของ กทช.

(This telecommunication equipments is in compliance with NTC requirements)

## **United States (USA)**

This device complies with Industry Canada's licence-exempt RSSs and part 15 of the FCC Rules. Operation is subject to the following two conditions:

- (1) this device may not cause interference, and
- (2) this device must accept any interference, including interference that may cause undesired operation of the device.

Changes or modifications not expressly approved by the party responsible for compliance could void the user's authority to operate the equipment.

Le présent appareil est conforme aux CNR d'Industrie Canada applicables aux appareils radio exempts de licence. L'exploitation est autorisée aux deux conditions suivantes : (1) l'appareil ne doit pas produire de brouillage, et (2) l'appareil doit accepter tout brouillage radioélectrique subi, même si le brouillage est susceptible d'en compromettre le fonctionnement.



# 302 АЛФАВИТНЫЙ УКАЗАТЕЛЬ

- A**  
ABS  
    Подробное описание системы, 154  
    Предупреждения, 50, 51, 52  
    Самодиагностика, 134
- B**  
Bluetooth, 103
- D**  
DTC  
    Подробное описание системы, 157  
    Предупреждения, 52, 53, 54  
    Самодиагностика, 134  
    управление, 72, 73  
DWA  
    Предупреждения, 41  
Dynamic Brake Control, 165  
Dynamic ESA  
    Орган управления, 19  
    управление, 73
- K**  
Keyless Ride  
    Батарейка разряжена или радиоключ потерян, 63  
    Блокировка замка рулевой колонки, 62  
    Зажигание, 62, 63  
    Отпирание пробки топливного бака, 145, 146  
    Предупреждения, 36, 37
- P**  
Pairing, 104  
Pre-Ride-Check, 133  
Pure Ride, 25
- R**  
RDC  
    Подробное описание системы, 165  
    Предупреждения, 45, 46, 47, 48, 49
- T**  
TFT-дисплей  
    Выбор индикации, 93  
    Обзор, 25, 26  
    Орган управления, 19  
    Панель приборов, 21  
    управление, 97, 98
- A**  
Аварийная световая сигнализация, 71  
    Орган управления, 19  
Аварийное отпирание крышки топливного бака, 147, 148  
Аккумуляторная батарея зарядка, 209, 210  
    Предупреждения, 38, 39  
    снятие, 211  
    Технические характеристики, 259  
    Указания по техническому обслуживанию, 208  
    установка, 212  
Амортизация, 16

Ассистент переключения  
Вожделение, 136  
Передача не введена в  
память., 55  
Подробное описание  
системы, 167

## **Б**

Багаж, 127  
Бортовой инструмент, 18  
Бортовой компьютер, 110

## **В**

Ветрозащитный щиток, 119  
Выбор передач, 101

## **Д**

Двигатель  
запуск, 132  
Предупреждения, 43, 44  
Технические характери-  
стики, 253

## **Е**

Езда по бездорожью, 137

## **З**

Заводская табличка, 17  
Заводские настройки, 86  
Задний редуктор, 254  
Зажигание, 60, 61  
Замок рулевой колонки, 60  
Заправка  
Качество топлива, 142  
Произведите заправку  
топливом, 143, 145, 146

## **Запуск**

Двигатель, 132  
Орган управления, 20  
Запуск двигателя от внешнего  
источника питания, 207  
Зарядный разъем USB, 16  
Звуковой сигнал, 19  
Зеркала, 118

## **И**

Идентификационный номер т/  
с, 17

## **К**

Ключи, 60, 61  
Колеса  
Изменение размеров, 187  
Проверка дисков, 186  
Проверьте спицы, 186  
снятие, 187, 194  
Технические характери-  
стики, 257  
установка, 190, 196  
Комбинация приборов  
Датчик освещенности, 21  
Обзор, 21  
Комбинированный  
выключатель  
Обзор левой стороны, 19  
Обзор правой стороны, 20  
Контрольные лампы  
Обзор, 24  
Панель приборов, 21  
Коробка передач, 254  
Кофр, 222  
Круиз-контроль, 80  
Курсор управления, 97

## 304 АЛФАВИТНЫЙ УКАЗАТЕЛЬ

- Л**  
Лампы  
замена, 204  
Предупреждения, 39  
Технические характеристики, 259
- М**  
Массы  
Таблица загрузки, 18  
Технические характеристики, 261  
Медиа, 113  
Меню, 96  
Многоместное сиденье  
Блокировка, 16  
снятие, 87  
установка, 87  
Мобильные услуги, 265  
Моменты затяжки, 249  
Моторное масло  
доливка, 176  
Заливное отверстие, 16  
Маслоизмерительный щуп, 16  
проверка уровня наполнения, 174  
Технические характеристики, 252  
Мотоцикл  
ввод в эксплуатацию, 243  
крепление, 148  
очистка, 236  
подготовка к длительному хранению, 242  
постановка на стоянку, 141  
ход, 236
- Н**  
Напряжение бортовой сети, 38, 39  
Наружная температура, 36  
Низкое расположение, 126
- О**  
Обзор предупреждений, 30  
Обзорная информация  
ТФТ-дисплей, 25, 26  
Контрольные и сигнальные лампы, 24  
левая сторона мотоцикла, 16  
левый комбинированный выключатель, 19  
Мой мотоцикл, 107  
Панель приборов, 21  
под многоместным сиденьем, 18  
правая сторона мотоцикла, 17  
правый комбинированный выключатель, 20  
Обкатка, 135  
Облицовка, 206  
Обогреваемые ручки  
Орган управления, 20  
управление, 86  
Обслуживание  
История сервисного обслуживания, 265  
Предупреждения, 56  
Сервисное обслуживание  
BMW Motorrad, 264  
Освещение  
Ближний свет, 67  
Дальний свет, 68

- Дневные ходовые огни, 69, 70
- Дополнительные фары, 69
- Орган управления, 19
- Парковочные огни, 68
- Прерывистый световой сигнал, 68
- Стояночный огонь, 67
- Функция «Проводи домой», 68
- Охлаждающая жидкость
  - доливка, 183
  - Индикатор уровня наполнения, 17
  - проверка уровня наполнения, 183
- п**
- Параметры движения, 261
- Парковочные огни, 68
- Перечень проверок, 131
- Периодичность технического обслуживания, 266
- План технического обслуживания, 267
- Подсветка дороги к дому, 68
- Подставка под заднее колесо, 174
- Подставка под переднее колесо, 173
- Подтверждения технического обслуживания, 270
- Показание спидометра, 21
- Поручень пассажира, 16, 17
- Постоянный ближний свет, 69, 70
- Предварительное напряжение пружины
  - регулировка, 121
  - Регулировочный элемент, 17
- Предохранители
  - замена, 213
  - Положение на мотоцикле, 18
- Предупреждения
  - ABS, 50, 51, 52
  - DTC, 52, 53, 54
  - DWA, 41
  - Keyless Ride, 36, 37
  - RDC, 45, 46, 47, 48, 49
  - Боковая подставка, 50
  - Двигатель, 43
  - Мой мотоцикл, 107
  - Напряжение бортовой сети, 38, 39
  - Неисправность осветительного прибора, 39
  - Отказ системы управления светом, 40
  - Передача не введена в память., 55
  - Предупреждение о гололеде, 36
  - Резерв топлива, 55
  - Сигнальная лампа сбоя в работе привода, 43
  - Система охранной сигнализации, 41
  - Система управления двигателем, 43, 44
  - Служба сервиса, 56
  - Способ отображения, 27
  - Температура двигателя, 42

## 306 АЛФАВИТНЫЙ УКАЗАТЕЛЬ

Электронная система управления двигателем, 44  
Предустановка режима движения, 76, 77  
Противоугонная система, 66

### Р

Радиоключ  
замена батареек, 64  
Предупреждения, 36, 37  
Размеры, 260  
Рама, 255  
Распознавание дорожных знаков, 100  
Регулировка тормозящего момента двигателя, 160  
Режим бездорожья  
Подробное описание системы, 162  
регулировка, 76  
Режим движения, 76, 79  
Резерв топлива  
Запас хода, 101  
Предупреждения, 55  
Резьбовые соединения, 249  
Розетка  
Положение на мотоцикле, 16  
Указания по использованию, 220

### С

Свечи зажигания, 259  
Сигнальная лампа сбоя в работе привода, 43

Сигнальные лампы  
Обзор, 24  
Панель приборов, 21  
Система контроля параметров автомобиля, 27  
Система навигации, 110  
Система охранной сигнализации  
Контрольная лампа, 21  
Сокращения и символы, 4  
Статусная строка сверху, 98, 99  
Сцепление  
зазор, 182  
Проверка функционирования, 181  
Регулировка рычага сцепления, 120  
Технические характеристики, 254

### Т

Таблица неисправностей, 246  
Тахометр, 21, 100  
Телефон, 114  
Температура двигателя, 42  
Температура окружающего воздуха, 36  
Топкейс, 226  
Топливо  
заправка топливом, 143, 145, 146  
Качество топлива, 142  
Технические характеристики, 251



Тормозная жидкость  
 Бачок, 17  
 проверка уровня наполнения, 179, 180

Тормозная система  
 ABS Pro, 141, 157  
 Проверка функционирования, 176  
 регулировка рычага тормоза, 120  
 Технические характеристики, 256  
 Указания по технике безопасности, 139

Тормозные накладки  
 обкатка, 136  
 Проверка, 177, 178

**У**

Указания по загрузке, 127  
 Указания по технике безопасности  
 для движения, 126  
 для торможения, 139

Указатели поворота, 71  
 Орган управления, 19

Упоры для ног, 16, 17

Утилизация, 264

Уход  
 Консервация окрашенных поверхностей, 242  
 Мойка мотоцикла, 238  
 Средства по уходу, 238  
 Хромированные детали, 240

**Ф**

Фары  
 Правостороннее/левостороннее движение, 118  
 Угол наклона фары, 118, 119

**Х**

Ходовая часть, 255

**Ц**

Цепь  
 проверка износа, 201  
 Провисание, 200  
 смазка, 199

**Ч**

Часы, 102

**Ш**

Шины  
 Давление в шинах, 258  
 Максимальная скорость, 129  
 обкатка, 136  
 Проверка высоты рисунка протектора, 185, 186  
 Проверка давления в шинах, 185  
 Рекомендация, 187  
 Технические характеристики, 257

Штекер диагностического разъема  
 крепление, 215  
 отсоединение, 215  
 Положение на мотоцикле, 18

## 308 АЛФАВИТНЫЙ УКАЗАТЕЛЬ

### Э

Экстренный выключатель  
зажигания

Орган управления, 20

управление, 67

Электрооборудование, 258

В зависимости от комплектации и дополнительного оборудования вашего мотоцикла, а также при экспортном исполнении, возможны расхождения с иллюстрациями и текстом данного руководства. Это обстоятельство не может служить основанием для предъявления претензий юридического характера.

Все данные размеров, массы, расхода и мощности подразумевают соответствующие допуски.

Оставляем за собой право на внесение изменений в конструкцию, комплектацию и принадлежности.

Оставляем за собой право на ошибки.



© 2022 Bayerische Motoren  
Werke Aktiengesellschaft  
80788 Мюнхен, Германия

Перепечатка, полная или частичная, допускается только с письменного разрешения отдела послепродажного обслуживания BMW Motorrad.

Оригинальное руководство по эксплуатации, отпечатано в Германии.

Важные данные, касающиеся остановки на заправке:

## Топливо

Рекомендуемое качество топлива	 Super неэтилированный (макс. 15 % этанола, E15)  95 ОЧИ/RON 90 Октановое число
—с обычным неэтилированным бензином <sup>SA</sup>	Обычный неэтилированный (макс. 15 % этанола, E15) 91 ОЧИ/RON 87 Октановое число
Количество заливаемого топлива	прим. 15 л
Резервное количество топлива	прим. 3,5 л

## Давление в шинах

Давление воздуха в передней шине	2,2 бар, Только водитель, при холодных шинах 2,5 бар, С пассажиром и/или багажом, при холодных шинах
Давление воздуха в задней шине	2,5 бар, Только водитель, при холодных шинах 2,9 бар, С пассажиром и/или багажом, при холодных шинах

Дополнительную информацию о вашем мотоцикле вы найдете на сайте:  
[bmw-motorrad.com](http://bmw-motorrad.com)

