



**BMW  
MOTORRAD**

# РУКОВОДСТВО ПО ЭКСПЛУАТАЦИИ

R nineT Pure



**MAKE LIFE A RIDE**

---

---

**Данные мотоцикла**

Модель

---

Идентификационный номер т/с

---

Цветовой индекс

---

Первая регистрация

---

Номерной знак

---

---

**Данные дилера**

Контактное лицо сервисной службы

---

Г-н/г-жа

---

Номер телефона

---

Адрес дилера/телефон (печать фирмы)

---

# ВАШ BMW.

Поздравляем вас с приобретением транспортного средства производства компании BMW Motorrad и сердечно приветствуем вас в кругу водителей BMW. Чем лучше вы изучите ваше новое транспортное средство, тем увереннее будете чувствовать себя на дороге.

## **О данном руководстве по эксплуатации**

Прежде чем завести двигатель своего нового BMW, прочтите данное руководство по эксплуатации. В нем вы найдете важные указания по управлению, которые позволят вам в полной мере использовать все технические преимущества вашего мотоцикла BMW.

Здесь также приведены сведения по уходу за мотоциклом, направленные на поддержание его эксплуатационной надежности, безопасности и сохранения высоких потребительских свойств.

Если однажды вы решите продать свой BMW, не забудьте передать новому владельцу руководство по эксплуатации. Оно является важной составной частью мотоцикла.

Пусть BMW приносит вам только радость. Мы также желаем вам приятной и безаварийной езды

BMW Motorrad.

|  |           |                                     |           |
|--|-----------|-------------------------------------|-----------|
| <b>01 ОБЩИЕ УКАЗАНИЯ</b>                 | <b>2</b>  | Индикатор ТО                        | <b>36</b> |
| Направленность                           | 4         |                                     |           |
| Сокращения и символы                     | 4         | <b>04 ПОЛЬЗОВАНИЕ</b>               | <b>38</b> |
| Комплектация                             | 5         | Замок зажигания                     | 40        |
| Технические характеристики               | 6         | Аварийный выключатель               | 42        |
| Актуальность                             | 6         | Световые приборы                    | 43        |
| Дополнительные источники информации      | 6         | Индикация                           | 47        |
| Сертификаты и разрешения на эксплуатацию | 7         | Настройки на панели приборов        | 50        |
| Запоминающее устройство                  | 7         | Система охранной сигнализации (DWA) | 55        |
|  |           | Система регулировки тяги (ASC/DTC)  | 56        |
|  |           | Режим движения                      | 57        |
|  |           | Круиз-контроль                      | 59        |
|  |           | Обогреваемые ручки                  | 61        |
|  |           | Сиденье водителя и пассажира        | 62        |
| <b>02 ОБЗОРНАЯ ИНФОРМАЦИЯ</b>            | <b>14</b> |                                     |           |
| Общий вид слева                          | 16        | <b>05 РЕГУЛИРОВКА</b>               | <b>64</b> |
| Общий вид справа                         | 17        | Зеркала                             | 66        |
| Под многоместным сиденьем                | 18        | Фара                                | 67        |
| Левый комбинированный выключатель        | 19        | Сцепление                           | 68        |
| Правый комбинированный выключатель       | 20        | Тормоз                              | 69        |
| Панель приборов                          | 21        | Предварительное напряжение пружины  | 70        |
|  |           | Амортизация                         | 71        |
|  |           | Комплект упоров для ног             | 73        |
| <b>03 ИНДИКАЦИЯ</b>                      | <b>22</b> |                                     |           |
| Контрольные и сигнальные лампы           | 24        |                                     |           |
| Многофункциональный дисплей              | 25        |                                     |           |
| Предупреждения                           | 26        |                                     |           |

|   |           |                               |            |
|---|-----------|-------------------------------|------------|
| <b>06 ВОЖДЕНИЕ</b>                                  | <b>78</b> | <b>08 ТЕХОБСЛУЖИ-</b>         |            |
|   |           | <b>ВАНИЕ</b>                  | <b>110</b> |
| Указания по технике безопасности                    | 80        | Общие указания                | 112        |
| Регулярная проверка                                 | 83        | Набор инструментов            | 112        |
| Запуск  | 83        | Подставка под переднее колесо | 113        |
| Обкатка   | 86        | Подставка под заднее колесо   | 114        |
| Торможение  | 88        | Моторное масло                | 115        |
| Постановка мотоцикла на стоянку                     | 91        | Тормозная система             | 116        |
| Заправка топливом                                   | 91        | Сцепление                     | 122        |
| Крепление мотоцикла для транспортировки             | 93        | Шины                          | 122        |
|   |           | Диски                         | 124        |
|   |           | Колеса                        | 124        |
|   |           | Осветительные приборы         | 132        |
| <b>07 ПОДРОБНОЕ ОПИСАНИЕ СИСТЕМЫ</b>                | <b>96</b> | Помощь при запуске            | 133        |
| Общие указания                                      | 98        | Аккумуляторная батарея        | 134        |
| Антиблокировочная система (ABS)                     | 98        | Предохранители                | 136        |
| Система динамического контроля за торможением (DBC) | 101       | Диагностический разъем        | 137        |
| Система регулировки тяги (ASC/DTC)                  | 102       |                               |            |
| Режим движения                                      | 104       | <b>09 ПРИНАДЛЕ-</b>           | <b>140</b> |
| Регулировка тормозящего момента двигателя           | 106       | <b>ЖНОСТИ</b>                 |            |
| Адаптивный поворотный свет                          | 107       | Общие указания                | 142        |
|   |           | Зарядный разъем USB           | 142        |
|   |           | Багаж                         | 143        |
|   |           | Рама сиденья пассажира        | 144        |
|   |           | Специальные принадлежности    | 149        |

|   |            |  |            |
|---|------------|--|------------|
| <b>10 УХОД</b>                                | <b>150</b> | Параметры движения                               | <b>173</b> |
| Средства по уходу                             | 152        |  |            |
| Мойка мотоцикла                               | 152        |  |            |
| Чистка деталей, чувствительных к повреждениям | 154        |  |            |
| Уход за лакокрасочным покрытием               | 155        |  |            |
| Консервация                                   | 156        |  |            |
| Подготовка мотоцикла к длительному хранению   | 156        |  |            |
| Ввод мотоцикла в эксплуатацию                 | 156        |  |            |
| <b>11 ТЕХНИЧЕСКИЕ ДАННЫЕ</b>                  | <b>158</b> | <b>12 СЛУЖБА СЕРВИСА</b>                         | <b>174</b> |
| Таблица неисправностей                        | 160        | Сервисное обслуживание                           |            |
| Резьбовые соединения                          | 161        | BMW Motorrad                                     | 176        |
| Топливо                                       | 164        | История сервисного обслуживания                  |            |
| Моторное масло                                | 164        | BMW Motorrad                                     | 177        |
| Двигатель                                     |            | BMW Motorrad Мобильные услуги                    | 177        |
| R nineT Pure (0L61)                           | 165        | Работы по техническому обслуживанию              | 178        |
| Сцепление                                     | 166        | План ТО  | 179        |
| Коробка передач                               | 166        | Техническое обслуживание BMW после обкатки       | 181        |
| Задний редуктор                               | 166        | Подтверждения технического обслуживания          | 182        |
| Рама  | 167        | Подтверждения сервисного обслуживания            | 194        |
| Ходовая часть                                 | 167        |  |            |
| Тормозная система                             | 169        | <b>ПРИЛОЖЕНИЕ</b>                                | <b>196</b> |
| Колеса и шины                                 | 169        | Сертификат электронной противогололедной системы | 197        |
| Электрооборудование                           | 171        | Сертификат ЕАС                                   | 200        |
| Размеры                                       | 171        |  |            |
| Массы   | 172        |  |            |



# ОБЩИЕ УКАЗАНИЯ

01



---

|   |          |
|---|----------|
| <b>НАПРАВЛЕННОСТЬ</b>                           | <b>4</b> |
| <b>СОКРАЩЕНИЯ И СИМВОЛЫ</b>                     | <b>4</b> |
| <b>КОМПЛЕКТАЦИЯ</b>                             | <b>5</b> |
| <b>ТЕХНИЧЕСКИЕ ХАРАКТЕРИСТИКИ</b>               | <b>6</b> |
| <b>АКТУАЛЬНОСТЬ</b>                             | <b>6</b> |
| <b>ДОПОЛНИТЕЛЬНЫЕ ИСТОЧНИКИ ИНФОРМАЦИИ</b>      | <b>6</b> |
| <b>СЕРТИФИКАТЫ И РАЗРЕШЕНИЯ НА ЭКСПЛУАТАЦИЮ</b> | <b>7</b> |
| <b>ЗАПОМИНАЮЩЕЕ УСТРОЙСТВО</b>                  | <b>7</b> |

## 4 ОБЩИЕ УКАЗАНИЯ

### НАПРАВЛЕННОСТЬ

Общие сведения о вашем мотоцикле содержатся в главе 2 данного руководства по эксплуатации. Проведение любых работ по ремонту и техническому обслуживанию необходимо задокументировать в главе «Сервисное обслуживание». Подтверждение выполненных работ по техническому обслуживанию является необходимым условием для куланц-обслуживания. Если вы когда-нибудь решите продать свой BMW, не забудьте передать новому владельцу руководство по эксплуатации и обслуживанию. Оно является неотъемлемой частью комплектации мотоцикла.

### СОКРАЩЕНИЯ И СИМВОЛЫ

 **ОСТОРОЖНО** Низкий уровень опасности. Несоблюдение мер предосторожности может привести к травмам легкой и средней тяжести.



 **ПРЕДОСТЕРЕЖЕНИЕ** Средний уровень опасности. Несоблюдение мер предосторожности может привести к

тяжелой травме или смертельному исходу.

 **ОПАСНО** Высокий уровень опасности. Несоблюдение мер предосторожности ведет к тяжелой травме или смертельному исходу.

 **ВНИМАНИЕ** Особые указания и меры предосторожности. Несоблюдение этих мер может привести к повреждению транспортного средства или принадлежностей, из-за чего гарантийные обязательства потеряют свою силу.

 Особые инструкции и рекомендации по управлению, контролю, регулировке и уходу.

- Указание к действию.
- » Результат действия.
-  Ссылка на страницу с дополнительной информацией.
- ◁ Обозначает конец информации, касающейся комплектации и принадлежностей.
-  Момент затяжки.



Технические характеристики.

- SA Дополнительное оборудование.  
Заказанные вами элементы дополнительного оборудования BMW Motorrad устанавливаются на мотоцикл в процессе его сборки на заводе.
- SZ Специальные принадлежности. Специальные принадлежности BMW Motorrad можно заказать и установить у официальных дилеров BMW Motorrad.
- ABS Антиблокировочная система.
- ASC Автоматическая система контроля стабильности.
- DTC Система динамической регулировки тяги.
- DWA Система охранной сигнализации.
- EWS Электронная противогонная система.

MSR Система регулировки тормозящего момента двигателя.

---

## КОМПЛЕКТАЦИЯ

При покупке BMW Motorrad вы выбираете конкретную модель с индивидуальным оснащением. В данном руководстве по эксплуатации описываются дополнительное оборудование (SA) и некоторые специальные принадлежности (SZ), предлагаемые BMW. Просим отнестись с пониманием к тому, что в нем описываются также те элементы комплектации, которые могут отсутствовать на вашем мотоцикле. Также возможны расхождения с изображенными мотоциклами, что обусловлено различиями в экспортном исполнении.

Если ваш мотоцикл оснащен оборудованием, которое не описано в данном руководстве по эксплуатации, это означает, что это оборудование описано в отдельном руководстве.

## 6 ОБЩИЕ УКАЗАНИЯ

---

### ТЕХНИЧЕСКИЕ ХАРАКТЕРИСТИКИ

Все данные о размерах, массе и мощности в данном руководстве по эксплуатации соответствуют стандартам DIN (Немецкий институт стандартизации) и содержащихся в них предписаниях по допускам.

Технические характеристики и спецификации в данном руководстве по эксплуатации и обслуживанию используются в качестве исходных данных. Специфические для конкретного транспортного средства данные могут от них отличаться, например, по причине выбранного дополнительного оборудования, экспортного исполнения или особых национальных способов измерения. Подробные значения можно найти в регистрационных документах транспортного средства или запросить у вашего партнера BMW Motorrad, другого квалифицированного сервисного партнера или специализированной СТО. Данные в документах на транспортное средство всегда имеют приоритет перед данными в этом руководстве по эксплуатации и обслуживанию.

---

### АКТУАЛЬНОСТЬ

Высокий уровень безопасности и качества мотоциклов BMW обеспечивается постоянным совершенствованием их конструкции, оборудования и принадлежностей. Это может стать причиной расхождений между текстом данного руководства и оснащением вашего транспортного средства. BMW Motorrad также не исключает возможность ошибок. В связи с этим мы просим вас иметь в виду, что содержащиеся в руководстве сведения, иллюстрации и описания не могут служить основанием для предъявления претензий юридического характера.

---

### ДОПОЛНИТЕЛЬНЫЕ ИСТОЧНИКИ ИНФОРМАЦИИ

#### Дилеры BMW Motorrad

Дилер BMW Motorrad в любое время охотно ответит на ваши вопросы.

#### Интернет

Руководство по эксплуатации и обслуживанию вашего транспортного средства, руководства по управлению и установке возможных принадлежностей и общую информацию о BMW Motorrad,

например о системах мотоцикла, можно найти на [bmw-motorrad.com/manuals](http://bmw-motorrad.com/manuals).

---

## **СЕРТИФИКАТЫ И РАЗРЕШЕНИЯ НА ЭКСПЛУАТАЦИЮ**

Сертификат для транспортного средства и официальные разрешения на эксплуатацию принадлежностей можно скачать на

[bmw-motorrad.com/certification](http://bmw-motorrad.com/certification).

---

## **ЗАПОМИНАЮЩЕЕ УСТРОЙСТВО**

### **Общая информация**

В транспортном средстве установлены блоки управления. Блоки управления обрабатывают данные, которые они, например, получают от датчиков транспортного средства, генерируют сами или которыми обмениваются между собой. Некоторые блоки управления требуются для надежного функционирования транспортного средства или оказания поддержки во время поездки, например системы помощи водителю. Кроме того, блоки управления обеспечивают комфорт или передачу информационно-развлекательных данных.

Информацию о сохраненных или поступивших/отправленных данных можно получить у изготовителя транспортного средства, например в отдельной брошюре.

### **Привязка данных мотоцикла к владельцу**

У каждого транспортного средства имеется уникальный идентификационный номер. В зависимости от конкретной страны с помощью идентификационного номера транспортного средства, номерного знака и соответствующих административных органов можно определить владельца транспортного средства. Кроме того, имеются и другие возможности связать сохраненные в транспортном средстве данные с водителем или владельцем транспортного средства, например через использованную учетную запись ConnectedDrive.

### **Политика конфиденциальности**

Лица, использующие транспортные средства, согласно действующему закону о защите данных обладают определенными правами по отношению к изготовителю транспортного средства или компаниям, ко-

## 8 ОБЩИЕ УКАЗАНИЯ

которые получают или обрабатывают персональные данные.

Лица, использующие транспортные средства, обладают правом на получение бесплатной и исчерпывающей информации по отношению к организациям, которые сохраняют их персональные данные.

Таковыми организациями могут быть:

- Изготовитель транспортного средства
- Квалифицированный сервисный партнер
- Специализированные СТО
- Поставщики услуг

Лица, использующие транспортные средства, имеют право потребовать информацию о том, какие персональные данные были сохранены, в каких целях используются данные и откуда получены данные. Для получения этих сведений требуется соответствующий документ, подтверждающий право владения или пользования транспортным средством.

Право на получение информации распространяется также на данные, которые были переданы другим компаниям или организациям.

Веб-страница изготовителя транспортного средства содержит соответствующие указания о защите данных. В этих указаниях о защите данных содержится информация о праве на удаление или исправление данных. Изготовитель транспортного средства также предоставляет в Интернете свои контактные данные и контактные данные своего сотрудника, ответственного за вопросы защиты информации.

Владелец транспортного средства может поручить партнеру, другому квалифицированному сервисному партнеру или СТО BMW Motorrad на платной основе считать сохраненные в транспортном средстве данные.

Считывание данных транспортного средства выполняется через предписываемый законом диагностический разъем (OBD) в транспортном средстве.

### **Предусмотренные законом требования по разглашению информации**

Изготовитель транспортного средства в рамках действующего права обязан предоставлять сохраненные у него данные соответствующим ор-

ганизациям. Подобное предоставление информации в требуемом объеме выполняется в отдельных случаях, например для выяснения обстоятельств уголовно-наказуемого деяния. Государственные органы в рамках действующего законодательства имеют право на самостоятельное считывание данных из транспортного средства.

### **Эксплуатационные данные в транспортном средстве**

Для эксплуатации транспортного средства блоки управления обрабатывают соответствующую информацию.

Например:

- Сообщения о статусе транспортного средства и его отдельных компонентов, например угловая скорость колеса, окружная скорость колеса, замедление движения
- Состояния окружающей среды, например температура

Подлежащие обработке данные обрабатываются только непосредственно в самом транспортном средстве и являются, как правило, кратковременными. Данные не сохраняются на период времени, превы-

шающий продолжительность эксплуатации.

Электронные детали, например блоки управления, содержат компоненты для сохранения технической информации. Возможно временное или длительное сохранение информации о состоянии транспортного средства, нагрузке на детали, событиях или неисправностях. Подобная информация документирует в целом состояние детали, модуля, системы или окружающей среды, напр.:

- Рабочие состояния компонентов системы, например уровни наполнения, давление в шинах
- Нарушение функционирования и неисправности в важных компонентах системы, например системе освещения и тормозной системе
- Реакции транспортного средства в особых дорожных ситуациях, например при использовании систем управления динамикой движения
- Информация о событиях, вызывающих повреждение транспортного средства

Данные требуются для выполнения функций блоков управления. Кроме того, они ис-

## 10 ОБЩИЕ УКАЗАНИЯ

пользуются для распознавания и устранения нарушения функционирования, а также для оптимизации функций транспортного средства его изготовителем.

Большая часть этих данных являются кратковременными и перерабатывается непосредственно в транспортном средстве. Лишь небольшая часть данных в случае необходимости сохраняется в ЗУ событий или неисправностей.

В случае обращения по поводу сервисных услуг, например ремонта, сервисных процессов, гарантийных случаев и мероприятий по обеспечению качества, эта техническая информация вместе с идентификационным номером транспортного средства может быть считана из транспортного средства.

Считывание информации может выполняться партнером, другим квалифицированным сервисным партнером BMW Motorrad или специализированной СТО. Для считывания используется предписываемый законом диагностический разъем (OBD) в транспортном средстве.

Данные поступают от соответствующих пунктов сети дилеров, обрабатываются и используются. Данные документируют технические состояния транспортного средства, помогают при поиске неисправностей, соблюдении гарантийных обязательств и при мероприятиях по улучшению качества. Кроме того у изготовителя имеются обязательства по мониторингу технических характеристик изделий в соответствии с гарантией. Для выполнения данных обязательств изготовителю требуются технические характеристики из транспортного средства. Эти данные могут быть использованы также для проверки претензий клиента на гарантию.

Сброс ЗУ неисправностей и событий в транспортном средстве возможен в рамках ремонта или сервисных работ у партнера BMW Motorrad, другого квалифицированного сервисного партнера или на специализированной СТО.



## **Ввод и передача данных в транспортном средстве**

### **Общая информация**

В зависимости от комплектации настройки функций комфорта и индивидуальных параметров можно сохранить в транспортном средстве и в любой момент изменить или сбросить.

При необходимости данные могут быть размещены в развлекательно-коммуникационной системе транспортного средства, например через смартфон.

К их числу в зависимости от комплектации относятся:

- Мультимедийные данные, такие как музыка для воспроизведения
- Данные адресной книги для использования в сочетании с коммуникационной системой или интегрированной системой навигации
- Введенные цели поездки
- Данные об использовании служб Интернета. Эти данные могут быть сохранены локально в транспортном средстве или же находятся на устройстве, подключенном к транспортному средству, например смартфоне, USB-на-

копителе, MP3-плеере. Если эти данные сохраняются в транспортном средстве, их в любой момент можно удалить.

Передача этих данных третьей стороне выполняется исключительно по собственному желанию в рамках использования услуг в режиме реального времени. Это зависит от выбранных настроек при использовании услуг.

### **Интегрирование мобильных конечных устройств**

Подключенными к транспортному средству мобильными конечными устройствами, например смартфонами, можно управлять с помощью органов управления транспортного средства в зависимости от оснащения.

При этом изображение и звук мобильного конечного устройства могут выводиться с помощью мультимедийной системы. Одновременно в мобильное устройство передается определенная информация. В зависимости от вида интегрирования к ней также относятся, например, данные местонахождения и другие общие данные транспортного средства. Это обес-

## 12 ОБЩИЕ УКАЗАНИЯ

печивает оптимальное использование выбранных мобильных приложений, например навигации или воспроизведения музыки.

Вид дальнейшей обработки данных определяется поставщиком соответствующего используемого мобильного приложения. Объем возможных настроек зависит от соответствующего мобильного приложения и операционной системы мобильного конечного устройства.

### Сервисы

#### Общая информация

Если транспортное средство располагает подключением к радиосети, это позволяет обмен данными между транспортным средством и другими системами. Подключение к радиосети обеспечивается собственным приемо-передающим устройством транспортного средства или персональными мобильными конечными устройствами, например смартфонами. Через это соединение с радиосетью можно использовать так называемые онлайн-функции. К их числу относятся услуги в режиме реального времени и мобильные прило-

жения, предоставляемые изготовителем транспортного средства или другими поставщиками.

#### Услуги производителя транспортного средства

Функции услуг в режиме реального времени от изготовителя транспортного средства описываются в соответствующих местах, например в руководстве по эксплуатации и обслуживанию, на веб-странице изготовителя. Там приводится также релевантная информация о защите данных. Для предоставления услуг в режиме реального времени могут использоваться персональные данные. Обмен данными осуществляется по безопасному соединению, например с помощью предназначенных для этого IT-систем изготовителя транспортного средства.

Выходящие за рамки предоставления услуг сбор, обработка и использование персональных данных осуществляются исключительно на основе законного разрешения, договорного соглашения или предварительного согласия. Можно активировать или деактивировать весь канал передачи данных. Исключением явля-

ются предписываемые законом функции.

### **Услуги других поставщиков**

При использовании услуг в режиме реального времени других поставщиков данные услуги относятся к сфере ответственности и условиям защиты данных и использования соответствующего поставщика. Изготовитель транспортного средства не оказывает какого-либо влияния на содержание обмениваемых данных. Информацию о виде, объеме и цели сбора и использования персональных данных в рамках услуг третьих поставщиков можно получить у соответствующего провайдера.

# ОБЗОРНАЯ ИНФОРМАЦИЯ

02

---

|   |           |
|---|-----------|
| <b>ОБЩИЙ ВИД СЛЕВА</b>                    | <b>16</b> |
| <b>ОБЩИЙ ВИД СПРАВА</b>                   | <b>17</b> |
| <b>ПОД МНОГОМЕСТНЫМ СИДЕНЬЕМ</b>          | <b>18</b> |
| <b>ЛЕВЫЙ КОМБИНИРОВАННЫЙ ВЫКЛЮЧАТЕЛЬ</b>  | <b>19</b> |
| <b>ПРАВЫЙ КОМБИНИРОВАННЫЙ ВЫКЛЮЧАТЕЛЬ</b> | <b>20</b> |
| <b>ПАНЕЛЬ ПРИБОРОВ</b>                    | <b>21</b> |

# 16 ОБЗОРНАЯ ИНФОРМАЦИЯ

## ОБЩИЙ ВИД СЛЕВА

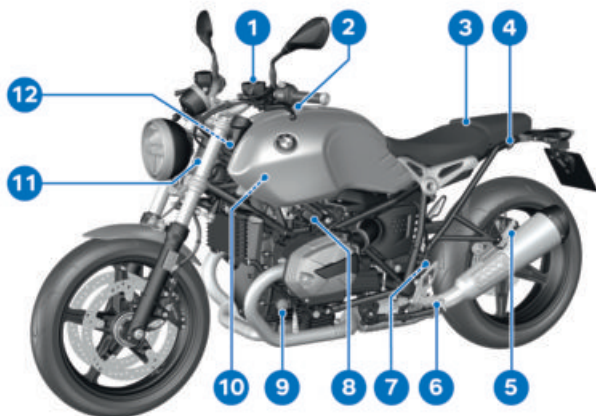

- |  |  |
|--|--|
| <b>1</b> Проверка работы сцепления (☞ 122)                 | <b>10</b> Разъем для специальных принадлежностей (под баком)       |
| <b>2</b> Отверстие для заливки топлива (☞ 91)              | <b>11</b> Заводская табличка (слева на подшипнике рулевой головки) |
| <b>3</b> Удерживающие ремни                                | <b>12</b> Разъем для тахометра (специальные принадлежности)        |
| <b>4</b> Правильно загрузите (☞ 143)                       |  |
| <b>5</b> Упор для ноги пассажира                           |  |
| <b>6</b> Упор для ноги водителя                            |  |
| <b>7</b> Отрегулируйте амортизацию на заднем колесе (☞ 72) |  |
| <b>8</b> Зарядный разъем USB (☞ 142)                       |  |
| <b>9</b> Проверка уровня моторного масла (☞ 115)           |  |

---

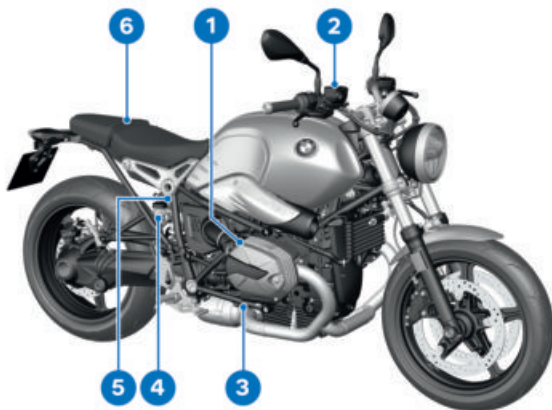
**ОБЩИЙ ВИД СПРАВА**

- |  |  |
|--|--|
| <b>1</b> Доливка моторного масла (III ➔ 116)   | <b>5</b> Регулировка предварительного напряжения пружины заднего колеса (III ➔ 71) |
| <b>2</b> Проверка уровня тормозной жидкости в переднем тормозном контуре (III ➔ 120) | <b>6</b> Снятие сиденья водителя (III ➔ 62)<br>Снятие сиденья пассажира (III ➔ 62) |
| <b>3</b> Идентификационный номер транспортного средства                              |  |
| <b>4</b> Проверка уровня тормозной жидкости в заднем тормозном контуре (III ➔ 121)   |  |

# 18 ОБЗОРНАЯ ИНФОРМАЦИЯ

## ПОД МНОГОМЕСТНЫМ СИДЕНЬЕМ

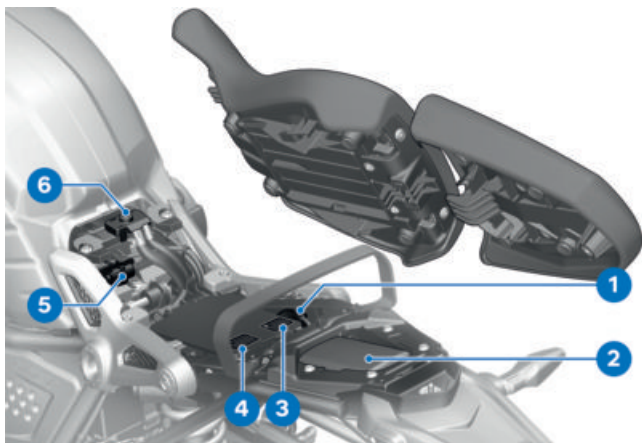

- 1 Штекер бортовой системы диагностики (☞ 137)
- 2 Набор инструментов (☞ 112)
- 3 Таблица загрузки
- 4 Таблица значений давления воздуха в шинах
- 5 Колодка предохранителей (☞ 136)
- 6 Вывод плюса аккумуляторной батареи (☞ 133)

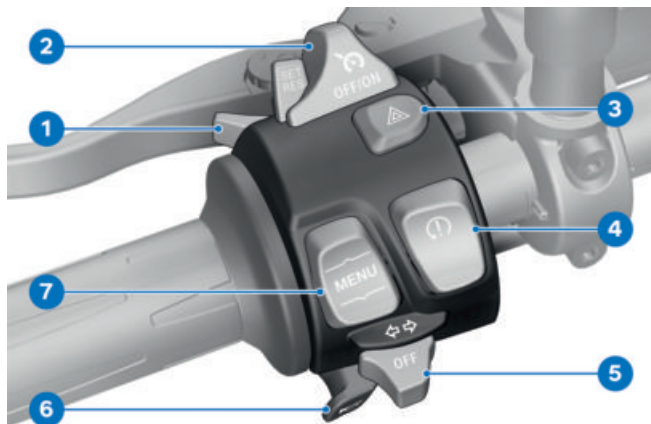

**ЛЕВЫЙ КОМБИНИРОВАННЫЙ ВЫКЛЮЧАТЕЛЬ**

- 1 Дальний свет и световой сигнал (☞ 43)
- 2 Круиз-контроль (☞ 59)
- 3 Аварийная световая сигнализация (☞ 45)
- 4 Контроль тяги (ASC/DTC) (☞ 56)
- 5 Указатели поворота (☞ 46)
- 6 Сирена
- 7 Двухпозиционная клавиша MENU (☞ 47)

## 20 ОБЗОРНАЯ ИНФОРМАЦИЯ

### ПРАВЫЙ КОМБИНИРОВАННЫЙ ВЫКЛЮЧАТЕЛЬ



- 1 Управление обогревом ручек (☞ 61)
- 2 Выбор режима движения (☞ 57)
- 3 Аварийный выключатель (☞ 42)
- 4 Кнопка стартера (☞ 83)

---

**ПАНЕЛЬ ПРИБОРОВ**

- 1 Показание спидометра
- 2 Контрольные и сигнальные лампы (☞ 24)
- 3 Фотодатчик регулировки яркости на многофункциональном дисплее  
— с системой охранной сигнализации (DWA)<sup>SA</sup>  
Светодиод DWA (☞ 55)
- 4 Многофункциональный дисплей (☞ 25)

**ИНДИКАЦИЯ**

**03**

---

|                                       |           |
|---------------------------------------|-----------|
| <b>КОНТРОЛЬНЫЕ И СИГНАЛЬНЫЕ ЛАМПЫ</b> | <b>24</b> |
| <b>МНОГОФУНКЦИОНАЛЬНЫЙ ДИСПЛЕЙ</b>    | <b>25</b> |
| <b>ПРЕДУПРЕЖДЕНИЯ</b>                 | <b>26</b> |
| <b>ИНДИКАТОР ТО</b>                   | <b>36</b> |

## 24 ИНДИКАЦИЯ

### КОНТРОЛЬНЫЕ И СИГНАЛЬНЫЕ ЛАМПЫ

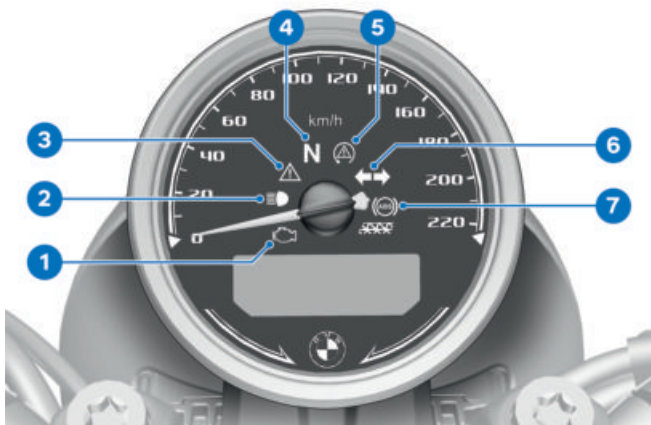

- 1** Сигнальная лампа сбоев в работе привода (☞ 30)
- 2** Контрольная лампа дальнего света (☞ 43)
- 3** Общая сигнальная лампа  
Отображение в комбинации с предупреждающими символами на многофункциональном дисплее (☞ 26)
- 4** Контрольная лампа нейтрали
- 5** Контрольно-сигнальная лампа ASC/DTC (☞ 33)
- 6** Контрольная лампа включения указателей поворота (☞ 46)
- 7** Контрольно-сигнальная лампа ABS

---

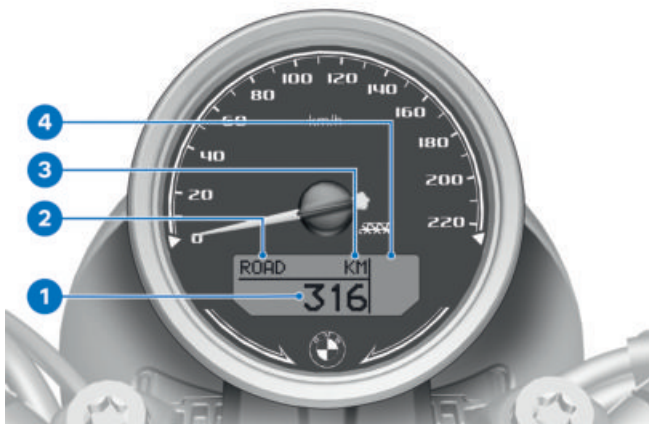
**МНОГОФУНКЦИОНАЛЬНЫЙ ДИСПЛЕЙ**

- 1** Значение
- 2** Выбор режима движения  
(☞ 58)
- 3** Бортовой компьютер  
Выбор индикации на спидометре (☞ 47)  
Единица измерения выбранного параметра
- 4** Статус  
Предупреждающий символ (☞ 26)

## 26 ИНДИКАЦИЯ

### ПРЕДУПРЕЖДЕНИЯ

#### Способ отображения

Предупреждения отображаются с помощью соответствующей сигнальной лампы.

При наличии нескольких предупреждений загораются все соответствующие сигнальные лампы. Предупреждающие символы сменяют друг друга.

Перечень возможных предупреждений приводится на следующих страницах.











Предупреждения, для которых не предусмотрены отдельные сигнальные лампы, показываются в виде предупреждающего символа **1** на многофункциональном дисплее в сочетании с общей сигнальной лампой **2**. В зависимости от степени важности предупреждения общая сигнальная лампа горит или мигает.



## Обзор предупреждений

| Контрольные и сигнальные лампы  | Текстовая индикация  | Значение                                      |
|---|--|---|
|  горит непрерывно.   |  появляется на дисплее.   | EWS активна (→ 29)                            |
|  горит непрерывно.   |  появляется на дисплее.   | Работа двигателя в аварийном режиме (→ 29)    |
|  горит непрерывно.   |  появляется на дисплее.   | Сбой датчика температуры двигателя (→ 29)     |
|  мигает.             |  появляется на дисплее.   | Предупреждение о состоянии двигателя (→ 30)   |
|  горит непрерывно.   |  | Сбои в работе привода (→ 30)                  |
|  мигает.             |  появляется на дисплее.   | Серьезные сбои в работе привода (→ 30)        |
|  мигает.             |  |   |
|  горит непрерывно.   |  появляется на дисплее.   | Критическое напряжение в бортовой сети (→ 31) |
|  горит непрерывно. |  появляется на дисплее. | Низкое напряжение в бортовой сети (→ 31)      |
|   |  появляется на дисплее. | Предупреждение о гололедице (→ 31)            |
|  горит непрерывно. |  появляется на дисплее. | Неисправность осветительного прибора (→ 32)   |

## 28 ИНДИКАЦИЯ

| Контрольные и сигнальные лампы   | Текстовая индикация  | Значение                                      |
|--|--|---|
|  мигает.             |  | Самодиагностика ABS не завершена (▬▬▬▶ 32)    |
|  горит непрерывно.   |  | Неисправность системы ABS (▬▬▶ 33)            |
|  часто мигает.       |  | Вмешательство системы ASC/DTC (▬▬▶ 33)        |
|  мигает.             |  | Самодиагностика ASC/DTC не завершена (▬▬▶ 33) |
|  горит непрерывно.   |  | ASC/DTC выключена (▬▬▶ 33)                    |
|  горит непрерывно.   |  | Неисправность системы ASC/DTC (▬▬▶ 34)        |
|  |  появляется на дисплее.                                 | Батарея DWA разряжена (▬▬▶ 34)                |
|  горит непрерывно.  |  и счетчик пробега КМ R или МI R выводятся на дисплей. | Расходуется резервный запас топлива (▬▬▶ 35)  |
|  |  показывается на дисплее.                             | Срок выполнения техобслуживания (▬▬▶ 35)      |
|  горит непрерывно. |  показывается на дисплее.                             | Пропуск срока ТО (▬▬▶ 35)                     |

**EWS активна**

горит непрерывно.



появляется на дисплее.

Возможная причина:

У используемого ключа нет права запуска двигателя или нарушена связь между ключом и системой управления двигателем.

- Снимите все другие ключи со связки с ключом зажигания.
- Для замены неисправного ключа обратитесь к официальному дилеру BMW Motorrad.

**Работа двигателя в аварийном режиме**

горит непрерывно.



появляется на дисплее.

**ПРЕДОСТЕРЕЖЕНИЕ**

**Необычные динамические свойства при работе двигателя в аварийном режиме**

Опасность ДТП

- Избегайте резких ускорений и обгонов.

Возможная причина:

Система управления двигателем обнаружила неисправность. В исключительных случаях двигатель может заглохнуть и больше не запуститься. В остальных случаях двигатель продолжает работать в аварийном режиме.

- Движение может быть продолжено, однако возможно снижение мощности двигателя.
- Как можно скорее обратитесь для устранения неисправности на СТО, лучше всего к официальному дилеру BMW Motorrad.

**Сбой датчика температуры двигателя**

горит непрерывно.



появляется на дисплее.

Возможная причина:

Датчик температуры двигателя неисправен или нарушена связь между датчиком температуры двигателя и электронной системой управления двигателем.

- Ехать только в диапазоне частичных нагрузок.
- Как можно скорее обратитесь для устранения

## 30 ИНДИКАЦИЯ

неисправности на специализированную СТО, лучше всего к официальному дилеру BMW Motorrad.

### Предупреждение о состоянии двигателя



мигает.



появляется на дисплее.



### ПРЕДОСТЕРЕЖЕНИЕ

#### Повреждение двигателя в аварийном режиме

Опасность ДТП

- Едьте медленно, избегайте резких ускорений и обгонов.
- По возможности вызовите эвакуатор и устраните неисправности силами специалистов СТО, лучше всего обращаться к дилеру BMW Motorrad.

Возможная причина:

Система управления двигателем обнаружила неисправность, которая может привести к дальнейшим серьезным неисправностям. Двигатель работает в аварийном режиме.

- По возможности следует избегать высоких нагрузок и оборотов двигателя.

- Как можно скорее обратитесь для устранения неисправности на СТО, лучше всего к официальному дилеру BMW Motorrad.

» Продолжение движения возможно, но не рекомендуется.

### Сбои в работе привода



горит непрерывно.

Возможная причина:

Система управления двигателем обнаружила неисправность, которая оказывает влияние на выброс вредных веществ и/или снижает мощность двигателя.

- Обратитесь на СТО для устранения неисправности, лучше всего к официальному дилеру BMW Motorrad.

» Продолжение движения возможно, выброс вредных веществ превышает заданные значения.

### Серьезные сбои в работе привода



мигает.



мигает.



появляется на дисплее.

Возможная причина:

Система управления двигателем обнаружила неисправность, которая может привести к повреждению системы выпуска ОГ.

- Как можно скорее обратитесь для устранения неисправности на СТО, лучше всего к официальному дилеру BMW Motorrad.

» Продолжение движения возможно, но не рекомендуется.

### Критическое напряжение в бортовой сети



горит непрерывно.



появляется на дисплее.

Мощности генератора больше не хватает на то, чтобы обеспечивать питанием всех потребителей и заряжать аккумуляторную батарею. Для сохранения возможности запуска и движения электронная схема отключает некоторые потребители.

Возможная причина:

Включено слишком большое количество потребителей. Напряжение бортовой сети падает, прежде всего, при работе двигателя на малых оборотах и на холостом ходу.

- При движении с низкой частотой вращения отключите потребители, не отвечающие за безопасность (например, терможилеты и дополнительные фары).

### Низкое напряжение в бортовой сети



горит непрерывно.



появляется на дисплее.



### ПРЕДОСТЕРЕЖЕНИЕ

#### Отказ систем мотоцикла

Опасность ДТП

- Не продолжать движение.

Возможная причина:

Аккумуляторная батарея неисправна.

- Как можно скорее обратитесь для устранения неисправности на СТО, лучше всего к официальному дилеру BMW Motorrad.

### Предупреждение о гололеде



появляется на дисплее.

## 32 ИНДИКАЦИЯ

Возможная причина:



Измеренная на мотоцикле температура наружного воздуха составляет менее:

прим. 3 °C



### ПРЕДОСТЕРЕЖЕНИЕ

#### Опасность обледенения также при прим. 3 °C

Опасность аварии

- При низкой температуре наружного воздуха будьте осторожны на мостах и затененных участках дорог – опасность обледенения.
- Продолжайте движение, соблюдая осторожность.

#### Неисправность осветительного прибора



горит непрерывно.



появляется на дисплее.



### ПРЕДОСТЕРЕЖЕНИЕ

**Транспортное средство становится плохо различимым на дороге из-за неисправности осветительных приборов**

Угроза безопасности

- Как можно быстрее заменить неисправные лампы. Для этого необходимо обратиться на СТО, предпочтительно к официальному дилеру BMW Motorrad.

#### Самодиагностика ABS не завершена



мигает.

Возможная причина:



Самодиагностика ABS не завершена

ABS недоступна, так как самодиагностика не была завершена. (Для проверки датчиков угловой скорости колес мотоцикл должен достичь минимальной скорости: 5 км/ч)

- Медленно трогайтесь с места. При этом следует помнить, что до завершения самодиагностики функции системы ABS не будут доступны.

## Неисправность системы ABS



горит непрерывно.

Возможная причина:

Блок управления системы ABS определил неисправность.

Функция ABS недоступна.

- Дальнейшее движение возможно с учетом отказа функции ABS. См. также дополнительную информацию по ситуациям, которые могут привести к ошибке системы ABS (→ 99).
- Как можно скорее обратитесь для устранения неисправности на СТО, лучше всего к официальному дилеру BMW Motorrad.

## Вмешательство системы ASC/DTC



часто мигает.

Система ASC/DTC распознала нестабильное состояние заднего колеса и уменьшает крутящий момент. Контрольно-сигнальная лампа ASC/DTC мигает дольше, чем продолжается вмешательство системы ASC/DTC. Благодаря этому водитель имеет визуальное подтверждение произведенного

вмешательства даже после выхода из критической ситуации.

## Самодиагностика ASC/DTC не завершена



мигает.

Возможная причина:



Самодиагностика ASC/DTC не завершена

Функции системы ASC/DTC недоступны, так как самодиагностика не была завершена. (Для проверки датчиков угловой скорости колес мотоцикл должен достичь минимальной скорости при работающем двигателе: мин. 5 км/ч)

- Медленно трогайтесь с места. При этом помните, что до завершения самодиагностики функции системы ASC/DTC и регулятора тормозящего момента двигателя не будут доступны.

## ASC/DTC выключена



горит непрерывно.

Возможная причина:

Система ASC/DTC была отключена водителем.

- Включите функцию ASC/DTC (→ 57).

## 34 ИНДИКАЦИЯ

### Неисправность системы ASC/DTC



горит непрерывно.

Возможная причина:

Блок управления системы ASC/DTC распознал неисправность. Функции системы ASC/DTC и регулятора тормозящего момента двигателя не доступны или доступны с ограничениями.

- Дальнейшее движение возможно. При этом следует помнить, что функции системы ASC/DTC, а также регулятор тормозящего момента двигателя недоступны или доступны с ограничениями. См. также дополнительную информацию о ситуациях, которые могут привести к неисправности системы ASC/DTC (→ 103).
- Как можно скорее обратитесь для устранения неисправности на СТО, лучше всего к официальному дилеру BMW Motorrad.

### Батарея DWA разряжена

— с системой охранной сигнализации (DWA)<sup>SA</sup>



появляется на дисплее.



Это сообщение о неисправности показывается кратковременно только в заключение проверки Pre-Ride-Check.

Возможная причина:

Элемент питания DWA разряжен. Функционирование системы DWA при отсоединенной аккумуляторной батарее мотоцикла больше не обеспечивается.

- Обратитесь на СТО, лучше всего к официальному дилеру BMW Motorrad.

### Резерв топлива

Количество топлива в баке, при котором включается контрольная лампа резерва топлива, зависит от динамики движения. Чем сильнее топливо перемещается в баке (из-за частых разнонаправленных наклонов, торможений и ускорений), тем тяжелее определить резерв топлива. По этой причине точный резерв топлива указать невозможно.



После включения контрольной лампы резерва топлива на дисплей автоматически выводится счетчик пробега для резерва топлива KM R или MI R.



Расстояние, которое еще можно проехать на резерве топлива, зависит от стиля вождения (расхода) и имеющегося в момент включения количества топлива.

Счетчик пробега для резерва топлива сбрасывается, если после заправки количество топлива оказывается больше резерва.

### Расходуется резервный запас топлива



горит непрерывно.



и счетчик пробега KM R или MI R выводятся на дисплей.



### ПРЕДОСТЕРЕЖЕНИЕ

#### Неровная работа двигателя или выключение двигателя из-за отсутствия топлива

Опасность аварии, повреждение катализатора

- Не эксплуатируйте мотоцикл до полной выработки топлива из бака.

Возможная причина:

В топливном баке остался только резервный запас топлива.



Резерв топлива

прим. 3,5 л

- Качество топлива (►►► 91).

### Срок выполнения техобслуживания



показывается на дисплее.

Возможная причина:

Подошел срок сервисного обслуживания по пробегу или дате.

- Регулярно выполняйте сервисное обслуживание на СТО, лучше всего обращайтесь к официальному дилеру BMW Motorrad.
  - » Это сохранит эксплуатационную надежность и безопасность движения вашего мотоцикла.
  - » Это гарантирует максимальное сохранение потребительских свойств мотоцикла.

### Пропуск срока ТО



горит непрерывно.

## 36 ИНДИКАЦИЯ



показывается на дисплее.

Возможная причина:

Срок техобслуживания по пробегу или дате давно наступил.

- Регулярно выполняйте сервисное обслуживание на СТО, лучше всего обращайтесь к официальному дилеру BMW Motorrad.

» Это сохранит эксплуатационную надежность и безопасность движения вашего мотоцикла.

» Это гарантирует максимальное сохранение потребительских свойств мотоцикла.

### ИНДИКАТОР ТО



Если техническое обслуживание следует провести в течение месяца, показывается символ обслуживания **3** и дата его проведения **1**. Индикация **SERV 2** показывается на короткое время после Pre-Ride-

Check, или вызовом с бортового компьютера.

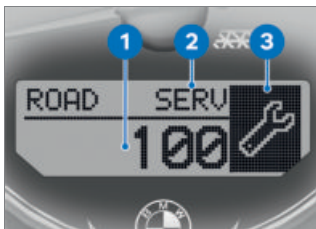

Если в ближайшие 1000 км должно быть выполнено техническое обслуживание, отображается символ обслуживания **3** и оставшийся пробег **1**, а также начинается обратный отсчет с шагом 100 км. Индикация **SERV 2** показывается на короткое время после Pre-Ride-Check, или вызовом с бортового компьютера.



Если индикация технического обслуживания появилась более чем за месяц до даты проведения технического обслуживания, необходимо настроить сохраненную в комбинации приборов дату. Подобная ситуация возможна, если аккумуляторная батарея была отсоединена от транспортного средства.



**ПОЛЬЗОВАНИЕ**

**04**

---

|  |           |
|--|-----------|
| <b>ЗАМОК ЗАЖИГАНИЯ</b>                     | <b>40</b> |
| <b>АВАРИЙНЫЙ ВЫКЛЮЧАТЕЛЬ</b>               | <b>42</b> |
| <b>СВЕТОВЫЕ ПРИБОРЫ</b>                    | <b>43</b> |
| <b>ИНДИКАЦИЯ</b>                           | <b>47</b> |
| <b>НАСТРОЙКИ НА ПАНЕЛИ ПРИБОРОВ</b>        | <b>50</b> |
| <b>СИСТЕМА ОХРАННОЙ СИГНАЛИЗАЦИИ (DWA)</b> | <b>55</b> |
| <b>СИСТЕМА РЕГУЛИРОВКИ ТЯГИ (ASC/DTC)</b>  | <b>56</b> |
| <b>РЕЖИМ ДВИЖЕНИЯ</b>                      | <b>57</b> |
| <b>КРУИЗ-КОНТРОЛЬ</b>                      | <b>59</b> |
| <b>ОБОГРЕВАЕМЫЕ РУЧКИ</b>                  | <b>61</b> |
| <b>СИДЕНЬЕ ВОДИТЕЛЯ И ПАССАЖИРА</b>        | <b>62</b> |

## 40 ПОЛЬЗОВАНИЕ

### ЗАМОК ЗАЖИГАНИЯ

#### Ключи от мотоцикла

Вы получаете 2 ключа зажигания и один ключ для снятия сиденья пассажира (▶▶▶ 62). При потере ключа соблюдайте указания по электронной противоугонной системе (EWS) (▶▶▶ 41).

Для замка зажигания и пробки топливного бака используется ключ зажигания мотоцикла.

#### Блокировка замка рулевой колонки



#### ВНИМАНИЕ

#### Неправильный угол поворота руля при установке на боковую подставку

Повреждение деталей при падении

- На ровной поверхности для блокировки рулевой колонки всегда поворачивайте руль влево.
  - На неровной поверхности направление уклона определяет направление поворота руля: влево или вправо.
- Поверните руль влево.



- Поверните ключ зажигания в положение **1**, слегка перемещая при этом руль.
  - » Зажигание, свет и все функциональные контуры выключены.
  - » Замок рулевой колонки заблокирован.
  - » Ключ зажигания можно вынуть.

#### Включение зажигания



- Поверните ключ зажигания в положение **1**.
  - » Стояночные огни и все функциональные контуры включены.
  - » Двигатель можно запустить.

- » Выполняется Pre-Ride-Check. (▶▶▶ 84)
- » Выполняется самодиагностика ABS. (▶▶▶ 85)
- » Выполняется самодиагностика ASC/DTC. (▶▶▶ 86)

### Выключение зажигания

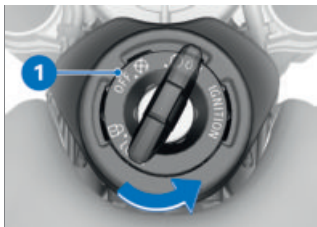

- Поверните ключ зажигания в положение **1**.
- » Свет выключен.
- » Замок рулевой колонки не заблокирован.
- » Ключ зажигания можно вынуть.
- » Возможна эксплуатация дополнительных устройств в течение ограниченного времени.

### Электронная противоугонная система (EWS)

Установленный на мотоцикле электронный блок считывает данные, заложенные в ключе зажигания, с помощью кольцевой антенны в замке зажигания. Только если этот ключ распознается как «свой», электронная система управления двигателем разрешает запуск двигателя.

 Если при запуске двигателя к используемому ключу зажигания прикреплен другой ключ зажигания, то электроника может быть «сбита с толку» и запуск двигателя будет заблокирован. На многофункциональном дисплее будет показано предупреждение с символом ключа. Всегда храните другие ключи зажигания отдельно от ключа зажигания, используемого для запуска двигателя.

При потере ключа от мотоцикла вы можете заблокировать его, обратившись к официальному дилеру BMW Motorrad.

Для этого вы должны предоставить все остальные ключи от мотоцикла. Вы уже не смо-

## 42 ПОЛЬЗОВАНИЕ

жете запустить двигатель с помощью ключа, доступ которого отменен, однако его доступ можно снова открыть.

Дополнительные ключи вы можете приобрести только у официального дилера BMW Motorrad. Он обязан проверить ваши полномочия на получения ключа, так как ключ является частью системы безопасности.

### АВАРИЙНЫЙ ВЫКЛЮЧАТЕЛЬ



1 Аварийный выключатель

### ПРЕДОСТЕРЕЖЕНИЕ

#### Задействование аварийного выключателя во время движения

Опасность падения из-за блокировки заднего колеса

- Не нажимайте экстренный выключатель зажигания во время движения.

С помощью экстренного выключателя зажигания можно самым простым способом быстро выключить двигатель.



- A** Двигатель выключен  
**B** Рабочее положение

 Двигатель можно запустить только при рабочем положении выключателя.



## СВЕТОВЫЕ ПРИБОРЫ

### Ближний свет

- Включение зажигания (☛ 40).
- Запустите двигатель (☛ 83).

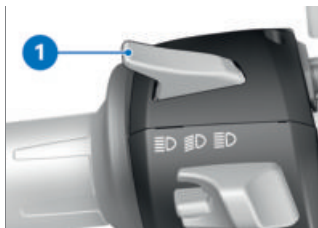

- Альтернативный способ: при включенном зажигании потяните переключатель **1**.

### Стояночные огни

Стояночные огни включаются автоматически при включении зажигания.

 Стояночный свет создает нагрузку на аккумуляторную батарею, включать зажигание только на ограниченное время.

### Дальний свет и световой сигнал

- Включение зажигания (☛ 40).

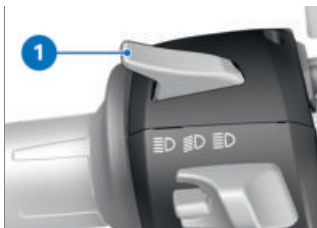

- Для включения дальнего света нажмите переключатель **1** вперед.
- Для включения светового сигнала потяните переключатель **1** назад.

### Функция "Проводи домой"

- Выключите зажигание (☛ 41).

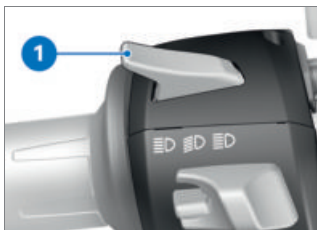

- Сразу после выключения зажигания потяните переключатель **1** назад и удерживайте, пока не включится функция «Проводи домой».
- » Осветительные приборы мотоцикла включаются на одну минуту и затем автоматически выключаются.

## 44 ПОЛЬЗОВАНИЕ

—Эту функцию можно использовать, например, для освещения дорожки к входной двери дома после выключения зажигания.

### Парковочные огни

- Выключите зажигание (☛ 41).



- Сразу же после выключения зажигания нажмите кнопку **1** по направлению влево и удерживайте, пока не включатся парковочные огни.
- Для выключения парковочных огней включите и снова выключите зажигание.

### Автоматические дневные ходовые огни

 Переключение между постоянным ближним светом и ближним светом, включая передний стояночный огонь, может выполняться автоматически.

### ПРЕДОСТЕРЕЖЕНИЕ

**Автоматические дневные ходовые огни не отменяют необходимость оценки условий освещенности самим водителем**

Опасность аварии

- Выключайте автоматические дневные ходовые огни при плохих условиях освещенности.

- Включение зажигания (☛ 40).



- Коротко нажимайте кнопку **1**, пока не появится SETUP ENTER.
- Нажмите и удерживайте кнопку **1**, чтобы открыть SETUP.
- » На дисплее появляется SET DRL A.



- Коротко нажимайте кнопку **2** для изменения настраиваемого значения.

Возможны следующие установки:

- DRL A ON: автоматические дневные ходовые огни включены.
- DRL A OFF: автоматические дневные ходовые огни выключены.

- Нажмите и удерживайте кнопку **1**, чтобы закрыть SET DRL A.

» На дисплее появляется SETUP ENTER.

» Если при включенных дневных ходовых огнях освещенность падает ниже определенного значения, автоматически включается ближний свет (например, в туннелях). Если распознается достаточное наружное освещение, снова включаются дневные ходовые огни.

## Аварийная световая сигнализация

 Аварийная световая сигнализация создает нагрузку на аккумулятор. Включайте аварийную световую сигнализацию только на ограниченное время.

 Если при включенной аварийной световой сигнализации нажать кнопку указателей поворота, функция указания поворота заменит функцию аварийных световых сигналов на период нажатия кнопки. После отпускания кнопки указателей поворота функция аварийных световых сигналов снова активируется.

- Включение зажигания (☛ 40).



- Для включения аварийной световой сигнализации нажмите кнопку **1**.
- » Зажигание можно выключить.
- Для выключения аварийной световой сигнализации вклю-

## 46 ПОЛЬЗОВАНИЕ

чите зажигание и заново нажмите кнопку **1**.

### Указатели поворота

- Включение зажигания (☰➔ 40).



- Для включения указателей поворота нажмите кнопку **1** влево или вправо.
  - » Выключаются указатели поворота автоматически по прохождении определенного участка пути в зависимости от скорости.
- Альтернативный способ: для выключения указателей поворота нажмите кнопку **1**.

## ИНДИКАЦИЯ

## ВЫБОР ИНДИКАЦИИ НА СПИДОМЕТРЕ

**ПРЕДОСТЕРЕЖЕНИЕ****Отвлечение от ситуации на дороге и потеря контроля**

Опасность аварии из-за управления встроенными информационными системами и устройствами связи во время поездки

- Управляйте этими системами и устройствами только в том случае, если это позволяет дорожная ситуация.

- При необходимости остановитесь и управляйте системами или устройствами при остановленном мотоцикле.

- Включение зажигания (III 40).  
» Отображается бортовой компьютер.
- Коротко нажимайте кнопку **1**, пока не появится нужное значение.

Возможная индикация:

- Счетчик общего пробега: км
- Счетчик разового пробега 1: км 1

## 48 ПОЛЬЗОВАНИЕ

- Автоматический счетчик разового пробега КМ А автоматически сбрасывается, если после выключения зажигания прошло более 6 часов и изменилась дата.
- Пробег после достижения резерва топлива: КМ R, можно выбрать, только когда достигнут резерв топлива.
- Наружная температура: °C
- Температура двигателя: столбиковый индикатор
- Часы: H:M
- Дата ТО: SERV, можно выбрать только, если до следующего ТО осталось меньше месяца, или срок ТО уже прошел.
- Оставшийся пробег до следующего ТО: SERV, можно выбрать только, если до следующего ТО осталось меньше 1000 км, или срок ТО уже прошел.
- Вызов меню настроек: SETUP ENTER, возможен только на стоящем автомобиле.

## Сброс счетчика разового пробега

- Включение зажигания (III → 40).



- Коротко нажимайте кнопку **1**, пока не появится требуемый счетчик разового пробега **2**.
- Нажмите и удерживайте кнопку **1**, чтобы сбросить счетчик разового пробега **2**.

## 50 ПОЛЬЗОВАНИЕ

### НАСТРОЙКИ НА ПАНЕЛИ ПРИБОРОВ

#### Выбор SETUP

#### Необходимое условие

Мотоцикл стоит.



- Коротко нажимайте кнопку **1**, пока не появится SETUP ENTER.

- Нажмите и удерживайте кнопку **1** для запуска SETUP.

- Коротко нажмите кнопку **1** для выбора одного из следующих параметров в SETUP:

- Активация DRL A ON или деактивация DRL A OFF автоматических дневных ходовых огней.

- Регулировка яркости фоновой подсветки для панели приборов BRIGHT.

- с системой охранной сигнализации (DWA)<sup>SA</sup>

- Автоматическая активация DWA ON или оставление выключенной DWA OFF сигнальной функции системы охран-

ной сигнализации после выключения зажигания.◁

- Настройка индикации времени CLOCK.

- Установка даты DATE.

- Настройка единиц измерения UNIT.

- Сброс индикации RESET.

- SETUP: выход из меню SETUP EXIT.

#### Регулировка яркости дисплея

- Включение зажигания (III → 40).

- Выберите SETUP (III → 50).



- Коротко нажимайте кнопку **1**, пока не появится SET BRIGHT.

- Коротко нажимайте кнопку **2**, чтобы установить нужное значение яркости дисплея **3**.

- » Значение яркости дисплея 1–5 (темно – светло) установлено.



- Нажмите и удерживайте кнопку **1**, чтобы закрыть SET BRIGHT.
- » На дисплее появляется SETUP ENTER.

### Установка времени

- Включение зажигания (☛ 40).
- Выберите SETUP (☛ 50).



- Коротко нажимайте кнопку **1**, пока не появится SET CLOCK.
- Удерживайте кнопку **2** нажатой, пока не начнут мигать часы **3**.
- Коротко нажимайте кнопку **1**, чтобы увеличить значение часов.
- Коротко нажимайте кнопку **2**, чтобы уменьшить значение часов.
- » Часы установлены.
- Удерживайте кнопку **2** нажатой, пока не начнут мигать минуты **4**.

- Коротко нажимайте кнопку **1**, чтобы увеличить значение минут.
- Коротко нажимайте кнопку **2**, чтобы уменьшить значение минут.
- » Минуты установлены.
- Удерживайте кнопку **2** нажатой, пока минуты не перестанут мигать.
- » Время установлено.
- Нажмите и удерживайте кнопку **1**, чтобы закрыть SET CLOCK.
- » На дисплее появляется SETUP ENTER.

### Установка даты

- Включение зажигания (☛ 40).
- Выберите SETUP (☛ 50).



- Коротко нажимайте кнопку **1**, пока не появится SET DATE.
- Удерживайте кнопку **2** нажатой, пока не начнет мигать индикация дня **3**.

## 52 ПОЛЬЗОВАНИЕ

- Коротко нажимайте кнопку **1**, чтобы увеличить значение дня.
- Коротко нажимайте кнопку **2**, чтобы уменьшить значение дня.
- » День установлен.
- Удерживайте кнопку **2** нажатой, пока не начнет мигать индикация месяца **4**.
- Коротко нажимайте кнопку **1**, чтобы перейти к следующему месяцу.
- Коротко нажимайте кнопку **2**, чтобы перейти к предыдущему месяцу.
- » Месяц установлен.
- Удерживайте кнопку **2** нажатой, пока не появится SET YEAR.



- Коротко нажимайте кнопку **1**, чтобы увеличить значение года **5**.
- Коротко нажимайте кнопку **2**, чтобы уменьшить значение года **5**.

- Удерживайте кнопку **2** нажатой, пока индикация года не перестанет мигать.
- » Год установлен.
- Нажмите и удерживайте кнопку **1**, чтобы закрыть SET YEAR.
- » Дата установлена.
- » На дисплее появляется SETUP ENTER.

### Настройка единиц измерения

#### Необходимое условие

Мотоцикл стоит.

- Включение зажигания (III► 40).
- Выберите SETUP (III► 50).



- Коротко нажимайте кнопку **1**, пока не появится SET UNIT ENTER.
- Нажмите и удерживайте кнопку **2**, чтобы активировать SET UNIT.
- » На дисплее появляется UNIT SPEED.

- Коротко нажмите кнопку **1** для выбора одного из следующих параметров в SET UNIT:
- Изменение единицы измерения спидометра: КМ/Н или МРН
- Изменение единицы измерения счетчика общего пробега: КМ или МІ
- Изменение единицы измерения индикатора расхода топлива: L/100, МРG или КМ/Л
- Изменение единицы измерения температуры °С или °F
- Изменение формата времени 24Н или 12Н
- Изменение формата даты DMY или MDY

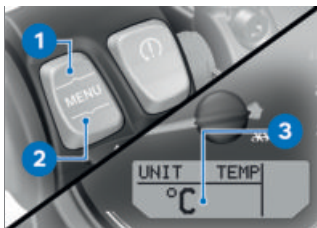

- Коротко нажимайте кнопку **2** до появления на дисплее нужной единицы измерения **3**.
- Для завершения настройки коротко нажимайте

кнопку **1**, пока не появится SET UNIT EXIT.

- Нажмите и удерживайте кнопку **2** для выхода из SET UNIT.
- » На дисплее появляется SETUP RESET.



- Для восстановления заводских настроек единиц измерения коротко нажимайте кнопку **1**, пока не появится SET UNIT RESET.
- Нажмите и удерживайте кнопку **2**, пока индикация RESET **3** не начнет мигать.
- » Восстановлены заводские настройки единиц измерения.
- » На дисплее появляется SET UNIT EXIT.
- Нажмите и удерживайте кнопку **2** для выхода из SET UNIT.
- » На дисплее появляется SETUP RESET.

## 54 ПОЛЬЗОВАНИЕ

### Сброс SETUP

- Включите зажигание.
- Выберите SETUP (▶▶▶ 50).



- Коротко нажимайте кнопку **1**, пока не появится SETUP RESET.

- Нажмите и удерживайте кнопку **2**, пока индикация RESET **3** не начнет мигать.

 При использовании функции SETUP RESET дата и время также сбрасываются на стандартное значение.

» На дисплее появляется SETUP EXIT.

- Выйдите из SETUP (▶▶▶ 54).

### Выход из SETUP Необходимое условие

Выйти из режима настроек SETUP можно четырьмя способами.



- Нажмите и удерживайте кнопку **1**.
  - » На дисплее появляется SETUP ENTER.
  - » Настройки сохранены.
- Альтернативный способ: коротко нажимайте кнопку **1**, пока не появится SETUP EXIT.
- Нажмите и удерживайте кнопку **2**.
  - » На дисплее появляется SETUP ENTER.
  - » Настройки сохранены.
- Альтернативный способ: выключите и снова включите зажигание.
- » Выход из режима SETUP без сохранения настроек.
- Альтернативный способ: начните движение.



Скорость для управления в меню SETUP

макс. 10 км/ч

» При превышении допустимой скорости для управления

процесс настройки SETUP завершится без сохранения настроек.

» На дисплее появляется КМ.

---

## **СИСТЕМА ОХРАННОЙ СИГНАЛИЗАЦИИ (DWA)**

— с системой охранной сигнализации (DWA)<sup>SA</sup>

### **Активация DWA**

- Включение зажигания (III► 40).
  - Настройте систему DWA (III► 56).
  - Выключите зажигание.
  - » Если система DWA активирована, после выключения зажигания выполняется автоматическая активация системы DWA.
  - » Процесс активации занимает прим. 30 секунд.
- Дважды мигают указатели поворота.
- » Система DWA активна.

### **Сигнал тревоги**

Сигнал тревоги DWA срабатывает в следующих случаях:

- при срабатывании датчика перемещения;
- при включении зажигания с помощью ключа без прав доступа;
- при отсоединении системы DWA от аккумуляторной бата-

реи мотоцикла (элемент питания DWA берет на себя обеспечение электроэнергией — только звуковой сигнал, указатели поворота не включаются).

Если батарея DWA разряжена, все функции сохраняются, кроме срабатывания сигнала тревоги при отсоединении от аккумуляторной батареи.

Сигнала тревоги звучит в течение 26 секунд. Во время сигнала тревоги DWA раздается звуковой сигнал и мигают указатели поворота. Для настройки режимов аварийной сигнализации можно обратиться к официальному дилеру BMW Motorrad.

Если сигнал тревоги DWA сработал в отсутствие водителя, то при включении зажигания система сообщает водителю об этом однократным звуковым сигналом. После этого светодиод DWA в течение одной минуты показывает причину срабатывания сигнала тревоги DWA.

## 56 ПОЛЬЗОВАНИЕ

### Световые сигналы светодиода DWA:

- мигает 1 раз: датчик движения 1
- мигает 2 раза: датчик движения 2
- мигает 3 раза: включение зажигания с помощью ключа без прав доступа
- мигает 4 раза: отсоединение системы DWA от аккумуляторной батареи мотоцикла
- мигает 5 раз: датчик движения 3

### Деактивация DWA

- Включение зажигания (☛ 40).
  - » Один раз мигают указатели поворота.
  - » Система DWA выключена.

### Настройка системы DWA

- Включение зажигания (☛ 40).
- Выберите SETUP (☛ 50).



- Коротко нажимайте кнопку **1**, пока не появится SET DWA.

- Коротко нажимайте кнопку **2** для изменения настраиваемого значения.

Возможны следующие установки:

—DWA ON: система DWA активирована или автоматически активируется после выключения зажигания.

—DWA OFF: система DWA деактивирована.

- Нажмите и удерживайте кнопку **1**, чтобы закрыть SET DWA.

» На дисплее появляется SETUP ENTER.

---

## СИСТЕМА РЕГУЛИРОВКИ ТЯГИ (ASC/DTC)

### Выключение функции ASC/DTC

- Включение зажигания (☛ 40).

 Функция ASC/DTC также может быть выключена во время движения.



- Нажмите и удерживайте кнопку **1**, пока не изменится характер индикации контрольной лампы ASC/DTC **2**.



начинает мигать.

- » Функция ASC/DTC выключена.

### Включение функции ASC/DTC



- Нажмите и удерживайте кнопку **1**, пока не изменится характер индикации контрольной лампы ASC/DTC **2**.



гаснет, при незавершенной самодиагностике она начинает мигать.

- » Функция ASC/DTC включена.

- В качестве альтернативы можно выключить и снова включить зажигание.



Если контрольно-сигнальная лампа ASC/DTC продолжает гореть после выключения и включения зажигания и последующего движения с нижеуказанной минимальной скоростью, это свидетельствует о неисправности системы ASC/DTC.

мин. 5 км/ч

- Дополнительную информацию о системе ASC/DTC можно найти в главе «Подробное описание системы» (102).

## РЕЖИМ ДВИЖЕНИЯ

### Применение режимов движения

Компания BMW Motorrad разработала несколько сценариев езды на мотоцикле, из которых можно выбрать подходящий к конкретной ситуации:

#### Серийно

- RAIN: движение по мокрому от дождя дорожному полотну.
- ROAD: движение по сухому дорожному полотну.

## 58 ПОЛЬЗОВАНИЕ

—с режимами движения Pro<sup>SA</sup>  
**Дополнительно с режимами движения Pro**

—DYNA: динамичное движение по сухому дорожному полотну.

Для каждого из этих сценариев разработано оптимальное сочетание параметров двигателя, регулирования ABS и регулирования ASC/DTC.

Подробную информацию о режимах движения можно найти в главе «Подробное описание системы» (☛ 104).

### Выбор режима движения

• Включение зажигания (☛ 40).



• Нажмите кнопку **1**.

» Показывается активный режим движения **2**.



- Нажимайте кнопку **1**, пока не появится нужный режим движения **2**.
- » При стоящем мотоцикле выбранный режим движения активируется примерно через 2 секунды.
- » Активизация нового режима движения во время движения выполняется при соблюдении следующих условий:
  - Ручка газа в положении холодного хода.
  - Тормоз не нажат.
  - с круиз-контролем<sup>SA</sup>
    - » дополнительно для мотоциклов с круиз-контролем:
  - Круиз-контроль деактивирован.◁
- » Установленный режим движения с соответствующими параметрами двигателя, регулировкой ABS и регулировкой ASC/DTC сохраняется даже после выключения зажигания.



## КРУИЗ-КОНТРОЛЬ

—с круиз-контролем SA

### Включение круиз-контроля



- Сдвиньте переключатель **1** вправо.
- » Управление кнопкой **2** разблокировано.

### Сохранение скорости в памяти



- Коротко нажмите кнопку **1** вперед.



Диапазон регулировки круиз-контроля (в зависимости от включенной передачи)

20...210 км/ч



показывается на дисплее.

- » Текущая скорость движения сохраняется в памяти и поддерживается.

### Ускорение



- Коротко нажмите кнопку **1** вперед.
- » При каждом нажатии скорость увеличивается на 1 км/ч.
- Нажмите кнопку **1** вперед и удерживайте.
- » Скорость плавно увеличивается.
- » При отпускании кнопки **1** достигнутая скорость сохраняется в памяти и поддерживается при движении.

## 60 ПОЛЬЗОВАНИЕ

### Снижение скорости

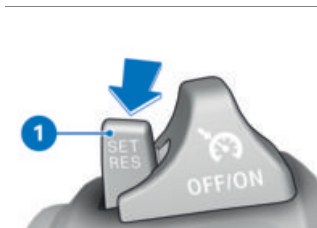

- Коротко нажмите кнопку **1** назад.
  - » При каждом нажатии скорость уменьшается на 1 км/ч.
- Нажмите кнопку **1** назад и удерживайте.
  - » Скорость плавно уменьшается.
  - » При отпуске кнопки **1** достигнутая скорость сохраняется в памяти и поддерживается при движении.

### Деактивация круиз-контроля

- Чтобы деактивировать круиз-контроль, нажмите тормоз, сцепление или поверните ручку газа (отведите назад за базовое положение).

 При вмешательстве ASC/DTC в целях безопасности круиз-контроль автоматически отключается.

- » Символ круиз-контроля гаснет.

### Восстановление прежней скорости



- Для восстановления сохраненной в памяти скорости коротко нажмите кнопку **1** назад.

 При прибавлении газа круиз-контроль не отключается. При отпуске ручки газа скорость снижается только до сохраненного значения, даже если планировалось дальнейшее снижение скорости.

 показывается на дисплее.

## Выключение круиз-контроля





- Сдвиньте переключатель **1** влево.
- » Система выключена.
- » Кнопка **2** заблокирована.

## ОБОГРЕВАЕМЫЕ РУЧКИ

— с обогреваемыми ручками SA

### Управление обогревом ручек



-  Обогрев ручек работает только при работающем двигателе.
-  Повышенное потребление тока при включенном обогреве ручек может привести к разряду аккумулятора при движении на малых оборотах. При недостаточном заряде обогрев ручек отключается для сохранения пусковой способности аккумулятора.

- Запустите двигатель (►► 83).



- Коротко нажимайте кнопку **1**, пока не появится нужная ступень нагрева **2**.

Возможны следующие настройки:

-  Обогрев ВЫКЛ.
-  Низкая мощность нагрева
-  Высокая мощность нагрева

- » Высокая мощность нагрева предназначена для быстрого обогрева ручек, после чего мощность нужно уменьшить.
- » Если кнопка больше не нажимается, то устанавливается выбранная ступень нагрева и символ обогрева ручек гаснет.

## 62 ПОЛЬЗОВАНИЕ

### СИДЕНЬЕ ВОДИТЕЛЯ И ПассаЖИРА

#### Снятие сиденья водителя

- Снимите сиденье пассажира (→ 62).

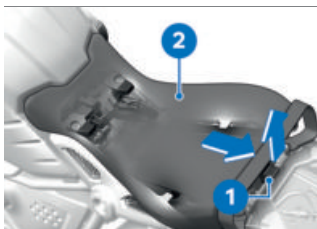

- Вытяните блокирующее устройство **1** движением вверх.
- Потяните сиденье водителя **2** назад и снимите.

#### Установка сиденья водителя

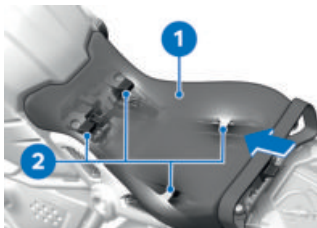

- Вставьте сиденье водителя **1** в пластины **2**.
- Надавите на заднюю часть сиденья водителя **1**.

» Сиденье водителя должно зафиксироваться со слышимым щелчком.

- Установите сиденье пассажира (→ 63).

#### Снятие сиденья пассажира



- Выкрутите винт **1** с помощью ключа **2** для многоместного сиденья.
- Вытяните удерживающий ремень **3** в сторону сиденья водителя и снимите сиденье пассажира **4** движением назад.

## Установка сиденья пассажира

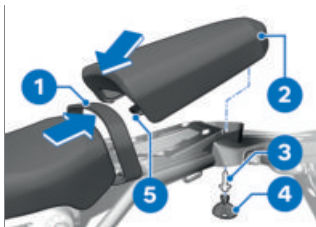

- Вставьте сиденье пассажира **2** в заднюю часть рамы и проследите за тем, чтобы пластина **5** сиденья пассажира зафиксировалась в задней части рамы.
- Затяните вручную винт **3** с помощью ключа для многоместного сиденья **4**.
- Натяните ремень **1** на сиденье пассажира.

**РЕГУЛИРОВКА**

**05**

---

|   |           |
|---|-----------|
| <b>ЗЕРКАЛА</b>                            | <b>66</b> |
| <b>ФАРА</b>                               | <b>67</b> |
| <b>СЦЕПЛЕНИЕ</b>                          | <b>68</b> |
| <b>ТОРМОЗ</b>                             | <b>69</b> |
| <b>ПРЕДВАРИТЕЛЬНОЕ НАПРЯЖЕНИЕ ПРУЖИНЫ</b> | <b>70</b> |
| <b>АМОРТИЗАЦИЯ</b>                        | <b>71</b> |
| <b>КОМПЛЕКТ УПОРОВ ДЛЯ НОГ</b>            | <b>73</b> |

## 66 РЕГУЛИРОВКА

### ЗЕРКАЛА

#### Регулировка зеркал



- Поверните зеркала в нужное положение.

— с пакетом фрезерованных деталей Option 719 Classic II<sup>SA</sup> или

— с пакетом фрезерованных деталей Option 719 Shadow II<sup>SA</sup>



### ОПАСНО

#### **Ограничение функционирования из-за неправильного установочного положения**

Опасность падения и аварии

- Не изменяйте установочное положение зеркала.

- Поверните головку зеркала в нужное положение.◁



## Регулировка держателя зеркала



- Сдвиньте вверх защитный колпачок над резьбовым соединением на держателе зеркала.
- Ослабьте гайку **1** с помощью приспособления из набора инструментов.
- Поверните держатель зеркала в нужное положение.
- Затяните гайку **1**, удерживая держатель зеркала.



Зеркало (контргайка) к переходнику

M10 x 1,25

22 Н\*м (Левая резьба)

- Надвиньте защитный колпачок на резьбовое соединение.

## ФАРА

### Регулировка фар, право-/левостороннее движение

Ваш мотоцикл оснащен симметричным ближним светом. Если вы въезжаете на своем мотоцикле в страну с другой стороной движения, никакие дальнейшие мероприятия не требуются.

### Угол наклона фары и предварительное напряжение пружины

При согласовании предварительного напряжения пружины со степенью загрузки мотоцикла дальность освещения, как правило, остается неизменной.

Однако при очень большой загрузке одной корректировки предварительного напряжения пружины может оказаться недостаточно. В этом случае угол наклона фар необходимо согласовать с весом груза.



В случае сомнения в правильности угла наклона фары, обратиться для проверки регулировки на СТО, лучше всего к официальному дилеру BMW Motorrad.

## 68 РЕГУЛИРОВКА

### Регулировка угла наклона фар

#### Необходимое условие

Несмотря на адаптацию предварительного напряжения пружины при тяжелом дополнительном грузе встречные автомобили ослепляются.

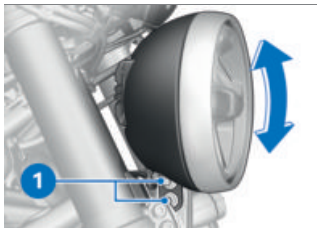

- Ослабьте винты **1**.
- Измените угол наклона фары.
- Затяните винты **1**, придерживая фару.



Фара к кронштейну

M8 x 40

19 Н\*м

Если мотоцикл снова движется с меньшей нагрузкой:

- Обратитесь на специализированную СТО для базовой настройки фар, лучше всего к официальному дилеру BMW Motorrad.

### СЦЕПЛЕНИЕ

#### Регулировка рычага сцепления

#### ПРЕДОСТЕРЕЖЕНИЕ

##### Измененное положение бачка рабочей жидкости сцепления

Воздух в системе сцепления

- Не допускать проворачивания блока рулевых переключателей или руля.

#### ПРЕДОСТЕРЕЖЕНИЕ

##### Регулировка рычага сцепления во время поездки

Опасность ДТП

- Отрегулировать рычаг сцепления на остановленном мотоцикле.

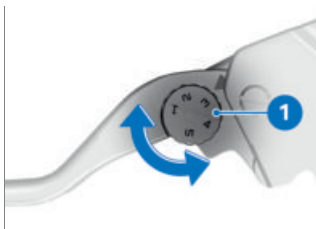

- Поверните регулировочный винт **1** с легким нажимом сзади в нужное положение.

 Регулировочный винт поворачивается легче, если нажать рычаг сцепления вперед.

» Варианты установки:

– От положения 1: минимальное расстояние между ручкой руля и рычагом сцепления.

– До положения 5: максимальное расстояние между ручкой руля и рычагом сцепления.

– с пакетом фрезерованных деталей Option 719 Classic II<sup>SA</sup> или

– с пакетом фрезерованных деталей Option 719 Shadow II<sup>SA</sup>

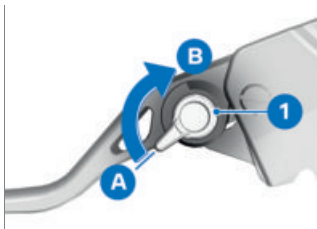

• Поверните установочный рычаг **1** в требуемое положение.

» Варианты установки:

– От положения **A**: минимальное расстояние между ручкой руля и рычагом сцепления.

– За 5 этапов в направлении положения **B** для увеличе-

ния расстояния между ручкой руля и рычагом сцепления.◀

## ТОРМОЗ

### Отрегулируйте рычаг стояночного тормоза

#### ПРЕДОСТЕРЕЖЕНИЕ

#### Измененное положение бачка гидравлического тормозного привода

Воздух в тормозной системе

- Не допускать проворачивания блока рулевых переключателей или руля.

#### ПРЕДОСТЕРЕЖЕНИЕ

#### Регулировка рычага тормоза во время движения

Опасность аварии

- Регулируйте рычаг тормоза только на стоящем мотоцикле.

## 70 РЕГУЛИРОВКА

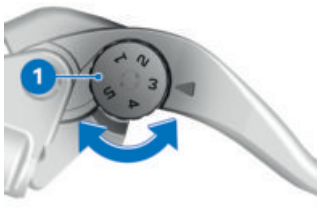

- Поверните регулировочный винт **1** с легким нажимом сзади в нужное положение.

 Регулировочный винт легче вращается при отжатом вперед рычаге тормоза.

» Варианты установки:

- От положения **1**: минимальное расстояние между ручкой руля и рычагом тормоза.
- До положения **5**: максимальное расстояние между ручкой руля и рычагом тормоза.

– с пакетом фрезерованных деталей Option 719 Classic II<sup>SA</sup> или

– с пакетом фрезерованных деталей Option 719 Shadow II<sup>SA</sup>

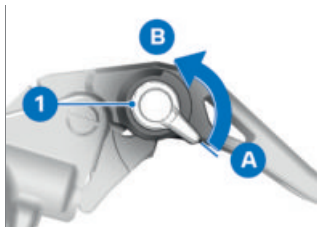

- Поверните установочный рычаг **1** в требуемое положение.

» Варианты установки:

- От положения **A**: минимальное расстояние между ручкой руля и рычагом тормоза.
- За 5 этапов в направлении положения **B** для увеличения расстояния между рукояткой руля и рычагом тормоза.◀

---

### ПРЕДВАРИТЕЛЬНОЕ НАПРЯЖЕНИЕ ПРУЖИНЫ

#### Регулировка заднего колеса

Предварительное напряжение задней пружины должно соответствовать нагрузке мотоцикла. Высокая нагрузка требует увеличения предварительного напряжения пружины,

а меньший вес, напротив, — уменьшения.

### Регулировка предварительного напряжения пружины заднего колеса

- Установите мотоцикл на твердую и ровную поверхность и выключите двигатель.

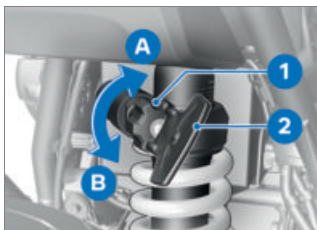

### ПРЕДОСТЕРЕЖЕНИЕ

**Настройка преднатяга пружины не согласована с настройкой амортизатора.**

Ухудшение динамических характеристик мотоцикла.

- Согласовать жесткость амортизатора с преднатягом пружины.
- Для повышения предварительного напряжения пружины, вставьте ключ **2** в регулировочное колесико **1** и поверните в направлении **A**.

- Для уменьшения предварительного напряжения пружины, вставьте ключ **2** в регулировочное колесико **1** и поверните в направлении **B**.
- Согласуйте регулировку амортизации с изменившимся предварительным напряжением пружины.



Рекомендации по настройке ходовой части вы найдете в главе «Технические характеристики - Ходовая часть».

- Регулировка амортизации на заднем колесе (▣▣▣ 72).

## АМОРТИЗАЦИЯ

### Регулировка

Амортизация должна соответствовать состоянию дорожного покрытия и предварительному напряжению пружины.

- Плохие дороги требуют более мягких настроек амортизаторов.
- Увеличение/уменьшение предварительного напряжения пружины требует соответственного увеличения/уменьшения жесткости амортизаторов.

## 72 РЕГУЛИРОВКА

### Регулировка амортизации на заднем колесе

- Установите мотоцикл на твердую и ровную поверхность и выключите двигатель.

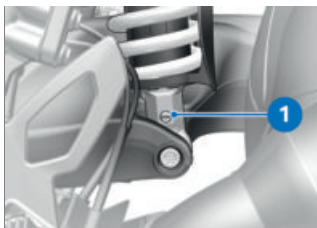
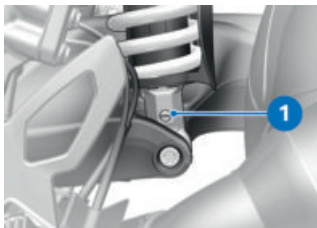

- Для увеличения жесткости амортизации вращайте регулировочный винт **1** по часовой стрелке.
- Для уменьшения жесткости амортизации вращайте регулировочный винт **1** против часовой стрелки.

### ОСТОРОЖНО

#### Регулировка демпфирования амортизационных стоек при горячем глушителе

Опасность возгорания

- Дать глушителю остыть.

### ОСТОРОЖНО

#### Работы с горячими деталями

Опасность ожога

- Надевать защитные перчатки.

- Отрегулируйте степень амортизации регулировочным винтом **1** с помощью набора инструментов.

 Рекомендация по настройке ходовой части для езды без пассажира

Повернуть регулировочное колесико до упора против часовой стрелки (Предварительное напряжение пружины)

Поверните регулировочный винт до упора по часовой стрелке, затем на 2 оборота назад (Амортизация)

 Рекомендация по настройке ходовой части для езды с пассажиром

Повернуть регулировочное колесико до упора по часовой стрелке (Предварительное напряжение пружины)

Повернуть регулировочный винт до упора по часовой стрелке, затем повернуть назад на 1 оборот (Амортизация)

## КОМПЛЕКТ УПОРОВ ДЛЯ НОГ

— с пакетом фрезерованных деталей Option 719 Classic II<sup>SA</sup> или

— с пакетом фрезерованных деталей Option 719 Shadow II<sup>SA</sup>

## Регулировка ротора



### ПРЕДОСТЕРЕЖЕНИЕ

**Большие углы наклона при прохождении поворота могут привести к усадке жестких деталей.**

Риск падения

- Упоры для ног запрещается использовать в качестве индикаторов критического наклонного положения.

- Регулировка ротора выполняется одинаково с правой и левой стороны.
- Положение ротора с правой и левой стороны следует отрегулировать одинаково.

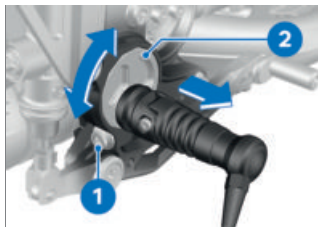

- На роторе **2** можно отрегулировать расстояние до ноги, а также более высокое положение ноги.
- Выкрутите винт **1** настолько, чтобы можно было вытянуть ротор **2**.
- Регулировка ротора **2** осуществляется по 12 положениям. Чтобы выбрать положение максимума, поверните ротор **2** на 180° вправо или влево.

## 74 РЕГУЛИРОВКА

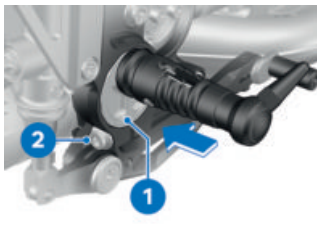

- Установите ротор **1** в нужном положении и затяните винт **2**.



Ротор к опорной плите

M6 x 25

20 Н\*м



### ПРЕДОСТЕРЕЖЕНИЕ

#### Неправильная регулировка упора для ноги путем перемещения ротора.

Риск падения

- Если перемещается ротор, необходимо соответствующим образом отрегулировать и упор для ноги.
- Упор для ноги можно откидывать только вверх и слегка назад.
- #### Регулировка шарнира упора для ног
- Регулировка шарнира упора для ног выполняется одина-

ково с правой и левой стороны.

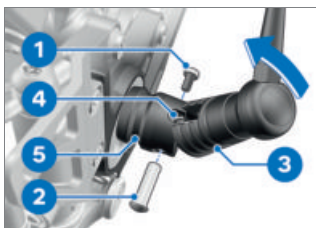

- Выкрутите винт **1** и штифт **2**.
- Откиньте корпус **3** упора для ног в направлении, указанном стрелкой.
- » Пружина распрямится.
- Отцепите пружину **4** от шарнира **5** упора для ног.

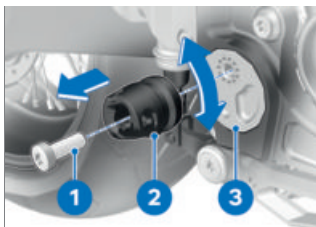

- Выкрутите винт **1**.
- Снимите шарнир **2** упора для ног с ротора **3**.
- Для изменения положения шарнира **2** упора для ног поверните его вправо или влево.



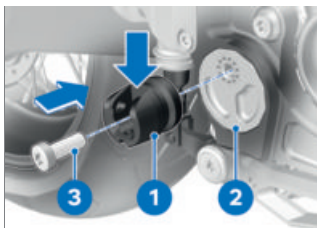

- При окончательном монтаже шарнир **1** упора для ног **должен** находиться на роторе **2** отверстием **стрелка** вверх или вверх и немного назад.
- Вкрутите винт **3**.
- Снимите и установите шарнир упора для ног со стороны механизма переключения передач аналогичным образом.



Шарнир упора для ног к ротору

M8 x 20

20 Н\*м



- Вставьте пружину **1** в проушину шарнира упора для ног **3**.
- Откиньте корпус **2** упора для ног в шарнире **3** вверх.

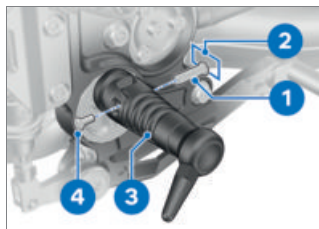

- Установите штифт **1** со срезанной по бокам головкой **2** заподлицо в шарнир и корпус **3** упора для ног.
- Вкрутите винт **4**.
- Снимите и установите корпус упора для ног со стороны механизма переключения передач аналогичным образом.



Корпус упора для ног к шарниру упора для ног

M4 x 8

## 76 РЕГУЛИРОВКА



Корпус упора для ног к шарниру упора для ног

3 Н\*м



Рабочая поверхность к педали тормоза

M6 x 20

Средство против самоотвинчивания: с герметиком

10 Н\*м

### Регулировка накладки педали тормоза

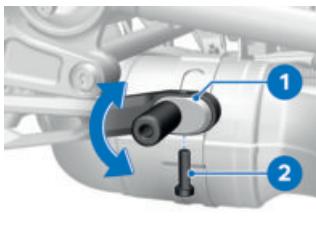

- Расстояние от ноги, а также высоту до накладки педали **1** можно регулировать путем ее поворота в различные положения.
- Выкрутите винт **2**.

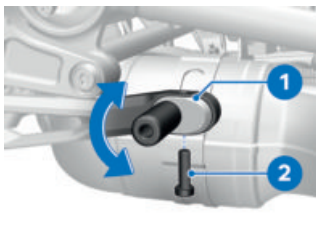

- Очистите резьбу.
- Поверните накладку педали **1** в нужное положение.
- Вкрутите **новый** винт **2**.

### Регулировка накладки педали переключения передач



- Расстояние от ноги, а также высоту до накладки педали **1** можно регулировать путем ее поворота в различные положения.
- Выкрутите винт **2**.

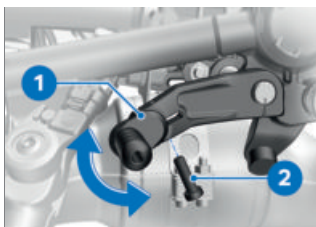

- Очистите резьбу.

- Поверните накладку педали **1** в нужное положение.
- Вкрутите **новый** винт **2**.

|   |   |
|---|---|
|  | Рабочая поверхность к педали переключения передач |
| M6 x 20   |   |
| Средство против самоотвинчивания: с герметиком                                    |   |
| 10 Н*м  |   |

**ВОЖДЕНИЕ**

**06**

---

|  |           |
|--|-----------|
| <b>УКАЗАНИЯ ПО ТЕХНИКЕ БЕЗОПАСНОСТИ</b>              | <b>80</b> |
| <b>РЕГУЛЯРНАЯ ПРОВЕРКА</b>                           | <b>83</b> |
| <b>ЗАПУСК</b>  | <b>83</b> |
| <b>ОБКАТКА</b>                                       | <b>86</b> |
| <b>ТОРМОЖЕНИЕ</b>                                    | <b>88</b> |
| <b>ПОСТАНОВКА МОТОЦИКЛА НА СТОЯНКУ</b>               | <b>91</b> |
| <b>ЗАПРАВКА ТОПЛИВОМ</b>                             | <b>91</b> |
| <b>КРЕПЛЕНИЕ МОТОЦИКЛА ДЛЯ ТРАНСПОРТИ-<br/>РОВКИ</b> | <b>93</b> |

## УКАЗАНИЯ ПО ТЕХНИКЕ БЕЗОПАСНОСТИ

### Экипировка мотоциклиста

Никогда не ездите без экипировки! Всегда надевайте

- шлем
- костюм
- перчатки
- мотоботы

Они нужны в любое время года и даже при поездках на короткие расстояния. У дилера BMW Motorrad вам охотно расскажут и помогут выбрать правильную экипировку для любых поездок.



### ПРЕДОСТЕРЕЖЕНИЕ

#### **Затягивание свободно свисающих деталей одежды, багажа или ремней в открытые вращающиеся детали мотоцикла (колеса, карданный вал)**

Опасность аварии

- Убедитесь в отсутствии свободно свисающих деталей одежды, которые могут быть затянуты в открытые вращающиеся детали мотоцикла.
- Размещайте предметы багажа, а также концы стяжных и крепежных ремней вдали от открытых вращающихся деталей мотоцикла.

### Правильная загрузка



### ПРЕДОСТЕРЕЖЕНИЕ

#### **Ухудшение устойчивости движения из-за перегрузки / неравномерной загрузки**

Риск падения

- Не превышайте допустимую полную массу и соблюдайте указания по загрузке.
- Отрегулируйте предварительное напряжение пружин,

демпфирование и давление в шинах в соответствии с полной массой мотоцикла.

- Укладывайте тяжелый багаж в нижней части с внутренней стороны.

— с сумкой на топливный бак<sup>SZ</sup>

- Не превышайте максимальную загрузку сумки на топливном баке.



Дополнительная нагрузка сумки на топливный бак

≤5 кг<

— с задней сумкой<sup>SZ</sup>

- Не превышайте максимальную загрузку задней сумки.



Загрузка задней сумки

макс. 10 кг<

## Скорость

На высокой скорости на динамические свойства мотоцикла могут оказывать отрицательное воздействие различные граничные условия, например:

- неправильная настройка амортизаторов и пружин;
- неравномерное распределение багажа;
- свободная одежда;

— слишком низкое давление в шинах;

— износ рисунка протектора;

— установленные багажные системы, например, сумка на топливный бак или задняя сумка.

## Опасность отравления

В состав отработавших газов входит не имеющий цвета и запаха ядовитый угарный газ.



### ПРЕДОСТЕРЕЖЕНИЕ

#### Вредные для здоровья выхлопные газы

Опасность удушья

- Не вдыхайте отработавшие газы.
- Не оставляйте мотоцикл с работающим двигателем работать в закрытых помещениях.



### ПРЕДОСТЕРЕЖЕНИЕ

#### Вдыхание вредных для здоровья паров

Вред здоровью

- Не вдыхайте пары эксплуатационных материалов и пластмасс.
- Не используйте мотоцикл в помещениях.

# 82 ВОЖДЕНИЕ

## Опасность ожога

### ОСТОРОЖНО

#### **Сильный нагрев двигателя и системы выпуска отработавших газов во время движения**

Опасность возгорания

- После остановки двигателя исключить случайное прикосновение людей и предметов к двигателю и системе выпуска ОГ.

### **Катализатор**

Несгоревшее топливо, поступающее в катализатор при пропусках воспламенения, может привести к его перегреву и разрушению.

Необходимо соблюдать следующее:

- Не эксплуатировать мотоцикл до полной выработки топлива.
- Не оставлять двигатель работать при снятом наконечнике провода к свече зажигания.
- При пропусках воспламенения немедленно заглушить двигатель.
- Заливать только неэтилированный бензин.
- Обязательно соблюдать предписанную периодичность ТО.

### ВНИМАНИЕ

#### **Несгоревшее топливо в катализаторе**

Повреждение катализатора

- Соблюдайте приведенные указания для защиты катализатора.

## Опасность перегрева

### ВНИМАНИЕ

#### **Длительная работа двигателя на стоянке**

Перегрев из-за недостаточного охлаждения, в экстремальных случаях возможно возгорание мотоцикла

- Без необходимости не оставляйте двигатель работать во время стоянки.
- Трогайтесь сразу после запуска двигателя.



## Манипуляции



### ВНИМАНИЕ

#### Манипуляции с мотоциклом (с блоком управления двигателем, дроссельными заслонками, сцеплением)

Повреждение соответствующих деталей, отказ функций, имеющих отношение к безопасности, прекращение действия гарантии

- Не допускайте манипуляции.

## РЕГУЛЯРНАЯ ПРОВЕРКА

### Соблюдение контрольного перечня

Используйте следующий контрольный перечень для регулярной проверки мотоцикла.

#### Перед каждым началом движения

- Проверьте работу тормозной системы (▣▣▣ 116).
- Проверьте работу осветительных и сигнальных приборов.
- Проверьте работу сцепления (▣▣▣ 122).
- Проверьте высоту рисунка протектора (▣▣▣ 123).
- Проверьте давление в шинах (▣▣▣ 122).

- Проверьте надежность крепления багажа.

#### При каждой 3-й заправке

- Проверьте уровень моторного масла (▣▣▣ 115).
- Проверьте толщину передних тормозных накладок (▣▣▣ 117).
- Проверьте толщину задних тормозных накладок (▣▣▣ 118).
- Проверьте уровень тормозной жидкости в переднем тормозном контуре (▣▣▣ 120).
- Проверьте уровень тормозной жидкости в заднем тормозном контуре (▣▣▣ 121).

## ЗАПУСК

### Пуск двигателя

- Включение зажигания (▣▣▣ 40).
  - » Выполняется Pre-Ride-Check. (▣▣▣ 84)
  - » Выполняется самодиагностика ABS. (▣▣▣ 85)
- Включите холостой ход или при включенной передаче выжмите сцепление.



При неубранной боковой подставке и включенной передаче двигатель не заводится. Если двигатель уже был запущен на нейтрали, то он заглохнет, если попытаться включить передачу при неубранной подставке.

## 84 ВОЖДЕНИЕ

- При пуске холодного двигателя и низкой температуре:
  - » нажмите рычаг сцепления.



- Нажмите кнопку стартера **1**.

 При недостаточном напряжении аккумулятора процесс запуска автоматически прерывается. Перед повторной попыткой запуска зарядите аккумулятор или используйте внешний источник питания. Более подробную информацию можно найти в главе «Техническое обслуживание» в разделе «Помощь при запуске».

» Двигатель запускается.

» Если двигатель не запускается, см. таблицу неисправностей. (►► 160)

### Проверка Pre-Ride-Check

После включения зажигания панель приборов выполняет проверку стрелочных приборов, контрольных и сигнальных ламп, а также дисплея – так

называемый Pre-Ride-Check. В случае запуска двигателя до окончания проверки проверка прерывается.

### Фаза 1



На дисплее **1** отображаются все сегменты.

Одновременно включаются все контрольно-сигнальные лампы **3**.

### Фаза 2

Общая сигнальная лампа **2** меняет режим работы с горения на мигание.

Стрелка **4** спидометра перемещается на максимальную скорость.

### Фаза 3

Стрелка **4** спидометра сбрасывается на ноль.

Контрольные и сигнальные лампы гаснут или начинают выполнять свои функции по индикации рабочих состояний.

Сигнальная лампа сбоев в работе привода гаснет только через 15 секунд.

Дисплей переключается на стандартный режим отображения. Отображается бортовой компьютер.

Если стрелка остается неподвижной или одна из контрольных и сигнальных ламп не включается или на дисплее отсутствуют сегменты:

- Как можно скорее обратитесь для устранения неисправности на специализированную СТО, лучше всего к официальному дилеру BMW Motorrad.

### Самодиагностика ABS

Готовность системы BMW Motorrad ABS к работе проверяется с помощью самодиагностики. Самодиагностика запускается автоматически после включения зажигания.

#### Фаза 1

» Проверка диагностируемых компонентов системы на стоящем мотоцикле.



мигает.

#### Фаза 2

» Проверка датчиков угловой скорости колес при трогании с места.



мигает.

### Самодиагностика ABS завершена

» Контрольно-сигнальная лампа ABS гаснет.



Самодиагностика ABS не завершена

ABS недоступна, так как самодиагностика не была завершена. (Для проверки датчиков угловой скорости колес мотоцикл должен достичь минимальной скорости: 5 км/ч)

Если по окончании самодиагностики ABS отображается сообщение о неисправности ABS:

- Дальнейшее движение возможно. При этом следует помнить, что функции системы ABS остаются недоступными.
- Как можно скорее обратитесь для устранения неисправности на СТО, лучше всего к официальному дилеру BMW Motorrad.

# 86 ВОЖДЕНИЕ

## Самодиагностика ASC/DTC

Готовность системы BMW Motorrad ASC/DTC к работе проверяется с помощью самодиагностики. Самодиагностика выполняется автоматически после включения зажигания.

### Фаза 1

» Проверка диагностируемых компонентов системы на стоящем мотоцикле.



мигает.

### Фаза 2

» Проверка диагностируемых компонентов системы во время движения.



мигает.

## Самодиагностика ASC/DTC завершена

» Контрольно-сигнальная лампа ASC/DTC гаснет.

• Следите за состоянием всех контрольно-сигнальных ламп.



Самодиагностика ASC/DTC не завершена

Функции системы ASC/DTC недоступны, так как самодиагностика не была завершена. (Для проверки датчиков угловой скорости колес мотоцикл должен достичь минимальной скорости при работающем двигателе: мин. 5 км/ч)

Если по окончании самодиагностики ASC/DTC показывается сообщение о неисправности ASC/DTC:

- Дальнейшее движение возможно. При этом следует помнить, что функция системы ASC/DTC остается недоступной.
- Как можно скорее обратитесь для устранения неисправности на специализированную СТО, лучше всего к официальному дилеру BMW Motorrad.

---

## ОБКАТКА

### Двигатель

- До проведения первого контроля после обкатки следует ездить с частой сменой нагрузки и диапазона частоты вращения и избегать длительных поездок с постоянной частотой вращения.

- Выберите по возможности извилистые и слегка холмистые дороги.
- Учитывайте уровень нагрузки при обкатке.

|   |                              |
|---|------------------------------|
|  | Уровень нагрузки при обкатке |
| без полной нагрузки (Пробег 0...1000 км)  |                              |

- Соблюдайте рекомендованный диапазон скоростей при обкатке.

|   |  |
|---|--|
|  | Рекомендованный диапазон скоростей при обкатке |
| 0–1000 км   |  |
| макс. 50 км/ч (Первая передача)   |  |
| макс. 70 км/ч (Вторая передача)   |  |
| макс. 90 км/ч (Третья передача)   |  |
| макс. 110 км/ч (Четвертая передача)   |  |
| макс. 125 км/ч (Пятая передача)   |  |
| макс. 140 км/ч (Шестая передача)  |  |

- Не превышайте пробег, после которого выполняется контроль после обкатки.



Пробег до первого контроля после обкатки

500...1200 км

### Тормозные накладки

Новые тормозные накладки необходимо обкатать, прежде чем они достигнут оптимальной силы трения. Уменьшенное тормозное действие можно компенсировать за счет более сильного нажатия на педаль тормоза.



### ПРЕДОСТЕРЕЖЕНИЕ

#### Новые тормозные колодки

Увеличение тормозного пути, опасность аварии

- Тормозите заблаговременно.

### Шины

Новые шины имеют гладкую поверхность. Поэтому вам необходимо придать шинам шероховатость путем осторожной обкатки с переменными наклонами. Полная сцепляемость боковых дорожек шин достигается только после обкатки.



## ПРЕДОСТЕРЕЖЕНИЕ

**Потеря сцепления новых шин с дорогой на мокром дорожном полотне и при экстремальных наклонах**

Опасность ДТП

- Будьте осторожны и осмотрительны и избегайте экстремальных наклонов.

## ТОРМОЖЕНИЕ

**Как достигается минимальный тормозной путь?**

В процессе торможения меняется динамическое распределение нагрузки между передним и задним колесами. Чем сильнее торможение, тем больше нагрузка на переднее колесо. Чем больше нагрузка на колесо, тем большая тормозная сила может передаваться.

Для достижения минимального тормозного пути нужно выжимать рычаг переднего тормоза постепенно и все сильнее. При этом динамическое увеличение нагрузки на переднее колесо используется оптимально. Одновременно следует также выжимать рычаг сцепления. При часто трени-

руемом максимальном торможении, при котором тормозное давление создается максимально быстро и с полной силой, динамическое распределение нагрузки может не следовать за увеличением замедления и тормозная сила может не полностью передаваться на дорожное полотно. Блокировка переднего колеса предотвращается системой BMW Motorrad ABS.



## ПРЕДОСТЕРЕЖЕНИЕ

**Отрыв заднего колеса от земли из-за сильного торможения**

Риск падения

- При сильном торможении помните, что регулирование ABS не всегда может предотвратить отрыв заднего колеса от дорожного полотна.

## Экстренное торможение

При резком торможении на скорости выше  $>50$  км/ч быстрое мигание стоп-сигнала дополнительно предупреждает движущихся сзади участников дорожного движения.

При снижении скорости ниже  $<15$  км/ч включается аварийная

световая сигнализация. При скорости выше 20 км/ч аварийная световая сигнализация снова автоматически отключается.

### Крутые съезды



#### ПРЕДОСТЕРЕЖЕНИЕ

##### **Торможение на крутых спусках преимущественно задним тормозом**

Потеря тормозного действия, повреждение тормозов из-за перегрева

- Тормозите передним и задним тормозами и используйте тормозящий эффект двигателя.

### Влажные и загрязненные тормоза

Влага и грязь на тормозных дисках и тормозных накладках ухудшают тормозное действие.

В следующих ситуациях следует учитывать замедленное или плохое тормозное действие:

- При движении под дождем и по лужам.
- После мойки мотоцикла.
- При движении по посыпанным солью дорогам.

- После работ на тормозах в результате возможного попадания масла или смазки.
- При движении по загрязненному дорожному полотну или по бездорожью.



#### ПРЕДОСТЕРЕЖЕНИЕ

##### **Ухудшение тормозного действия вследствие влаги и грязи**

Опасность ДТП

- Просушить или очистить тормоза с помощью торможения, при необходимости очистить вручную.
- Тормозить заблаговременно, пока снова не будет достигнуто полное тормозное действие.

# 90 ВОЖДЕНИЕ

## ABS Pro

### Физические пределы динамики движения



#### ПРЕДОСТЕРЕЖЕНИЕ

#### Торможение на поворотах

Риск падения, несмотря на ABS Pro

- За выбор правильной манеры езды всегда отвечает водитель.
- Не подвергайте себя излишнему риску, сводя на нет дополнительную безопасность, предоставляемую Вам этой дополнительной системой.

#### Падение не исключается

Несмотря на то, что системы ABS Pro и Dynamic Brake Control полностью поддерживают водителя и предоставляют значительное преимущество в отношении безопасности при торможении в наклонном положении, они ни в коей мере не могут изменить физические пределы динамики движения. Как и прежде, эти пределы могут быть превышены из-за ошибочной оценки или ошибочных действий водителя.

В экстремальном случае не исключается и падение.

#### Эксплуатация на дорогах общего пользования

Системы ABS Pro и Dynamic Brake Control повышают надежность эксплуатации мотоцикла на дорогах общего пользования. При торможении из-за внезапно появившейся опасности на повороте система ABS Pro предотвращает блокировку и занос колес в рамках физических пределов динамики движения. При экстренном торможении система Dynamic Brake Control увеличивает тормозное действие и срабатывает тогда, когда в процессе торможения случайно поворачивается ручка газа.



Функция ABS Pro разрабатывалась не для повышения индивидуальной эффективности торможения при наклонном положении.



## ПОСТАНОВКА МОТОЦИКЛА НА СТОЯНКУ

### Боковая подставка

- Выключите двигатель.



#### ВНИМАНИЕ

#### Плохое состояние пола в области упора стойки

Повреждение деталей при падении

- Следите, чтобы поверхность в районе подставки была ровной и твердой.



#### ВНИМАНИЕ

#### Увеличение нагрузки на боковую подставку из-за дополнительного веса

Повреждение деталей при падении

- Не садитесь на мотоцикл, стоящий на боковой подставке.
- Откиньте боковую подставку и обоприте на нее мотоцикл.
- Если уклон дороги допускает, поверните руль влево.
- Если дорога имеет уклон, разверните мотоцикл в сторону подъема и включите первую передачу.

## ЗАПРАВКА ТОПЛИВОМ

### Качество топлива

### Необходимое условие

Для обеспечения оптимального расхода топлива не должно содержать серу или должно содержать ее в минимальных количествах.



#### ВНИМАНИЕ

#### Заправка этилированным топливом

Повреждение катализатора

- Не использовать для заправки этилированное топливо или топливо с металлическими присадками, например, марганцем или железом.

- Следите за максимальным содержанием этанола в топливе.



Топливные присадки очищают систему впрыска и зону сгорания. При использовании топлива низкого качества или долгих простоях использование топливных присадок обязательно. Более подробную информацию можно получить у официальных дилеров BMW Motorrad.

## 92 ВОЖДЕНИЕ



Рекомендуемое качество топлива



Super неэтилированный (не более 15 % этанола, E15)



95 ОЧИ/RON  
90 Октановое число



Альтернативное качество топлива



Обычный, неэтилированный (не более 15 % этанола, E15)



91 ОЧИ/RON  
87 Октановое число

» Обратите внимание на следующие символы на пробке топливного бака и на раздаточной колонке:



### Заправка топливом



#### ПРЕДОСТЕРЕЖЕНИЕ

##### Топливо легко воспламеняется

Опасность пожара и взрыва

- При любых действиях с топливным баком не курить и избегать источников открытого огня.



#### ВНИМАНИЕ

##### Повреждение деталей

Повреждение деталей при переполненном топливном баке

- Если топливный бак переполнен, лишнее топливо вытекает в фильтр с активированным углем и является причиной повреждения деталей.
- Заполняйте топливный бак только до нижней кромки заливной горловины.



#### ВНИМАНИЕ

##### Контакт топлива с пластмассовыми поверхностями

Повреждение поверхностей (они становятся блеклыми или матовыми)

- Сразу вытирать пластмассовые поверхности после контакта с топливом.
- Установите мотоцикл на твердую и ровную поверхность и выключите двигатель.



- Откиньте защитную накладку **2**.
- Отоприте запорную крышку **1** топливного бака, повернув ключ зажигания по часовой стрелке, и откройте.

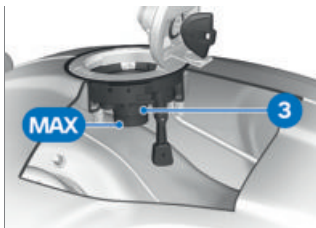

- Залейте топливо указанного далее качества не выше нижней кромки заливной горловины **3**.

**i** Если после выхода за нижний предел резерва топлива производится заправка, общее количество топлива должно быть больше, чем резерв, при этом распознается новый уровень

наполнения и выключается контрольная лампа резерва топлива.

**i** Указанное в технических характеристиках «количество заливаемого топлива» – это количество топлива, которое можно дозаправить, если топливный бак был опорожнен в процессе движения, то есть двигатель заглох из-за отсутствия топлива.

 Емкость топливного бака

прим. 17 л

 Резерв топлива

прим. 3,5 л

- Закройте запорную крышку топливного бака сильным нажатием.
- Выньте ключ зажигания и захлопните защитную накладку.

## КРЕПЛЕНИЕ МОТОЦИКЛА ДЛЯ ТРАНСПОРТИРОВКИ

- Все детали, вдоль которых проходят натяжные ремни, защитите от царапин (например, с помощью липкой ленты или мягкой ткани).



## ВНИМАНИЕ

### **Опрокидывание мотоцикла набок при поддомкрачивании**

Повреждение деталей при падении

- Зафиксировать мотоцикл во избежание опрокидывания набок, лучше всего позвать на помощь помощника.
- Закатите мотоцикл на транспортировочную платформу, но не ставьте на боковую подставку.

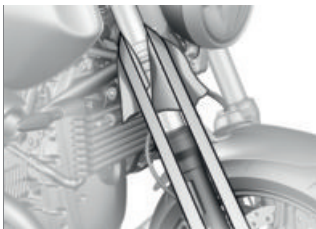

## ВНИМАНИЕ

### **Зажим деталей**

Повреждение детали

- Не пережимать такие детали, как трубопроводы тормозного привода или жгуты проводов.
- Уложите натяжные ремни спереди с двух сторон над нижней перемычкой вилки.
- Затяните натяжные ремни движением вниз.

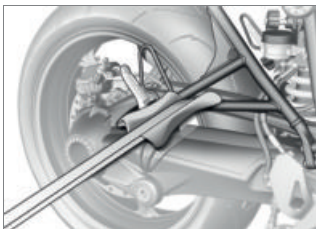

- Закрепите натяжные ремни сзади с обеих сторон на раме

упоров для ног пассажира и натяните.

- Равномерно натяните все ремни.
- » Пружины подвески мотоцикла сильно сжаты.

# ПОДРОБНОЕ ОПИСАНИЕ СИСТЕМЫ

07

---

|  |            |
|--|------------|
| <b>ОБЩИЕ УКАЗАНИЯ</b>                                      | <b>98</b>  |
| <b>АНТИБЛОКИРОВОЧНАЯ СИСТЕМА (ABS)</b>                     | <b>98</b>  |
| <b>СИСТЕМА ДИНАМИЧЕСКОГО КОНТРОЛЯ ЗА ТОРМОЖЕНИЕМ (DVC)</b> | <b>101</b> |
| <b>СИСТЕМА РЕГУЛИРОВКИ ТЯГИ (ASC/DTC)</b>                  | <b>102</b> |
| <b>РЕЖИМ ДВИЖЕНИЯ</b>                                      | <b>104</b> |
| <b>РЕГУЛИРОВКА ТОРМОЗЯЩЕГО МОМЕНТА ДВИГАТЕЛЯ</b>           | <b>106</b> |
| <b>АДАПТИВНЫЙ ПОВОРОТНЫЙ СВЕТ</b>                          | <b>107</b> |

---

## ОБЩИЕ УКАЗАНИЯ

Подробные описания систем см.:

[bmw-motorrad.com/technik](http://bmw-motorrad.com/technik)

---

## АНТИБЛОКИРОВОЧНАЯ СИСТЕМА (ABS)

### Как работает система ABS?

Максимальная тормозная сила, передаваемая на дорожное полотно, зависит также от коэффициента трения дорожного покрытия. Гравий, лед и снег, а также влажное дорожное полотно имеют существенно более низкий коэффициент трения, чем сухой и чистый асфальт. Чем ниже коэффициент трения дорожного полотна, тем больше тормозной путь.

Если при повышении тормозного давления водителем происходит превышение максимально возможной передаваемой тормозной силы, колеса начинают блокироваться и устойчивость теряется; это грозит опрокидыванием. Прежде чем возникает такая ситуация, система ABS срабатывает и приводит тормозное давление в соответствие с максимально передаваемой тормозной силой. Колеса продолжают вращаться, и устойчивость со-

храняется независимо от состояния дорожного покрытия.

### Что происходит при неровностях дороги?

Неровности на дороге могут привести к кратковременной потере контакта между шинами и дорожным покрытием. В этом случае передаваемая тормозная сила падает до нуля. При торможении в такой ситуации система ABS должна снизить тормозное давление для обеспечения устойчивости при движении при возобновлении контакта с дорогой. В этот момент система ABS должна исходить из чрезвычайно низкого коэффициента трения (гравий, лед, снег), что должно гарантировать вращение колес во всех возможных случаях, обеспечивая тем самым устойчивость при движении. После определения фактических условий система устанавливает оптимальное тормозное давление.

### Приподнимание заднего колеса

При очень интенсивном и резком торможении система BMW Motorrad ABS может не предотвратить приподнимание заднего колеса. В этих случаях



возможно даже опрокидывание мотоцикла.



## ПРЕДОСТЕРЕЖЕНИЕ

### Отрыв заднего колеса от земли из-за сильного торможения

Риск падения

- При сильном торможении помните, что регулирование ABS не всегда может предотвратить отрыв заднего колеса от дорожного полотна.

### Как устроена система BMW Motorrad ABS?

Система BMW Motorrad ABS обеспечивает устойчивость мотоцикла при движении на любом покрытии в пределах физических возможностей.

При скорости выше мин. 4 км/ч система BMW Motorrad ABS может обеспечить устойчивость мотоцикла при движении на любом покрытии в пределах физических возможностей. При меньшей скорости система BMW Motorrad ABS из-за технических особенностей обеспечивает оптимальную поддержку не на всех покрытиях.

Система не предназначена для особых требований, которые возникают при экстремальных погодных условиях, на бездорожье или на гоночных трассах.

### Особые ситуации

Для распознавания склонности колес к блокировке, кроме прочего, сравниваются частоты вращения переднего и заднего колес. Если в течение длительного времени распознаются неправдоподобные значения, в целях безопасности функция ABS отключается и показывается код неисправности системы ABS. Необходимым условием для записи кода неисправности является завершение самодиагностики.

Помимо проблем в системе BMW Motorrad ABS, причиной записи кода неисправности также могут быть необычные условия движения:

- Движение на заднем колесе (wheelie) в течение продолжительного времени
- Пробуксовка заднего колеса на мотоцикле при затянутом переднем тормозе («прогорание»)
- Прогрев двигателя мотоцикла, установленного на

центральной или вспомогательной подставке, на нейтрالي или при включенной передаче

– Блокировка заднего колеса в течение длительного времени, например, при съезде на бездорожье

Если записи кода неисправности вызваны необычными ситуациями движения, то можно снова активировать функцию ABS с помощью выключения и включения зажигания.

## Насколько важно регулярное обслуживание?



### ПРЕДОСТЕРЕЖЕНИЕ

#### Отсутствие регулярного обслуживания тормозной системы

Опасность ДТП

- Для обеспечения безупречного состояния BMW Motorrad ABS необходимо обязательно соблюдать предписанные межсервисные интервалы.

## Резервы для безопасности

Обеспечивая более короткий тормозной путь, система BMW Motorrad ABS ни в коем случае не должна провоцировать вас на опрометчивую манеру езды. Это в первую очередь резерв безопасности для экстренных ситуаций.



### ПРЕДОСТЕРЕЖЕНИЕ

#### Торможение на поворотах

Опасность аварии, несмотря на ABS

- За выбор правильной манеры езды всегда отвечает водитель.
- Не подвергайте себя излишнему риску, сводя на нет дополнительную безопасность, предоставляемую Вам этой дополнительной функцией.

## ABS Pro

С помощью функции ABS Pro повышается безопасность движения, особенно при торможении на поворотах. Функция ABS Pro предотвращает блокировку колес даже при быстрых нажатиях на педаль тормоза. Особенно при торможениях вследствие испуга функция ABS Pro снижает резкое из-

менение усилия на ободу рулевого колеса, за счет этого предотвращая нежелательное восстановление вертикального положения мотоцикла.

### **Регулировка ABS**

С технической точки зрения функция ABS Pro обеспечивает согласование регулировки ABS с углом наклона мотоцикла в зависимости от ситуации движения. Для определения угла наклона мотоцикла используются сигналы скорости качения, скорости вращения вокруг вертикальной оси и поперечного ускорения. Они поступают от датчика угла рыскания, который также используется для системы динамической регулировки тяги DTC. С увеличением наклона еще больше ограничивается градиент тормозного давления в начале торможения. Благодаря этому медленнее осуществляется нагнетание давления. Дополнительно более равномерно осуществляется модуляция давления в диапазоне регулировки ABS.

### **Преимущества для водителя**

Преимущества ABS Pro для водителя заключаются в более чувствительном реагировании и высокой устойчивости при торможении и движении при максимальном замедлении даже в поворотах.

---

### **СИСТЕМА ДИНАМИЧЕСКОГО КОНТРОЛЯ ЗА ТОРМОЖЕНИЕМ (DVC)**

— с режимами движения Pro<sup>SA</sup>

#### **Функция системы Dynamic Brake Control**

Система Dynamic Brake Control помогает водителю при экстренном торможении.

#### **Распознавание экстренного торможения**

— Экстренное торможение распознается по быстрому и сильному задействованию тормоза переднего колеса.

#### **Реакция систем при экстренном торможении**

— Если на скорости выше мин. 10 км/ч выполняется экстренное торможение, то в дополнение к ABS срабатывает система Dynamic Brake Control.

## Реакция систем при случайном вращении ручки газа

- Если во время экстренного торможения водитель случайно поворачивает ручку газа (положение ручки  $> 5\%$ ), запрошенное тормозное действие обеспечивается системой Dynamic Brake Control, которая игнорирует вращение ручки газа. Действие экстренного торможения гарантируется.
- Если во время срабатывания системы Dynamic Brake Control уменьшается подача газа (положение ручки газа  $< 5\%$ ), запрошенный тормозной системой ABS крутящий момент двигателя восстанавливается.
- Если экстренное торможение завершается, а ручка газа по-прежнему задействована, система Dynamic Brake Control контролируемым образом регулирует крутящий момент двигателя обратно до значения, задаваемого водителем.

---

## СИСТЕМА РЕГУЛИРОВКИ ТЯГИ (ASC/DTC)

### Как работает система регулировки тяги?

Существует два варианта исполнения системы динамической регулировки тяги

- **без** учета наклона: автоматическая система контроля стабильности ASC
- ASC – рудиментарная функция, которая должна предотвратить падение.
- **с** учетом наклона: система динамической регулировки тяги DTC
- DTC благодаря дополнительной информации о крене и ускорении производит регулировку более точно и комфортно.

Система регулировки тяги сравнивает окружную скорость переднего и заднего колес. На основе разности скоростей определяется пробуксовка и, тем самым, резерв устойчивости на заднем колесе. Если этот запас станет недостаточным, система электронного управления двигателем уменьшает крутящий момент двигателя, передаваемый на заднее колесо.

Система BMW Motorrad ASC/DTC предназначена для поддержки водителя при движении по дорогам общего пользования. Особенно в предельном диапазоне физических законов движения водитель заметно влияет на возможности регулирования ASC/DTC (смещение веса при прохождении поворотов, уменьшение нагрузки). Система не предназначена для особых требований, которые возникают при экстремальных погодных условиях, на бездорожье или на гоночных трассах. В этих случаях BMW Motorrad ASC/DTC можно отключить.



## ПРЕДОСТЕРЕЖЕНИЕ

### Рискованная манера езды

Опасность ДТП, несмотря на ASC/DTC

- За выбор правильной манеры езды всегда отвечает водитель.
- Не подвергайте себя излишнему риску, сводя на нет дополнительную безопасность, предоставляемую Вам этой дополнительной системой.

## Особые ситуации

В соответствии с законами физики, способность к разгону находится в обратной зависимости от угла наклона мотоцикла. Поэтому при выходе из очень крутого поворота ускорение происходит с задержкой

Скорость вращения переднего и заднего колес сравнивается для предотвращения пробуксовки и заноса заднего колеса. Если в течение длительного времени распознаются неправдоподобные значения, в целях безопасности функция ASC/DTC отключается и показывается код неисправности системы ASC/DTC. Необходимым условием для записи кода неисправности является завершение самодиагностики.

При следующих необычных условиях движения может быть записан код неисправности системы BMW Motorrad ASC/DTC:

### Необычные условия движения:

- Продолжительная езда на заднем колесе (Wheelie) при деактивизированной системе ASC/DTC.
- Пробуксовка заднего колеса на мотоцикле при затянутом

переднем тормозе (Burn Out - «прогорание»).

— Прогрев двигателя, установленного на боковой подставке, на холостом ходу или при включенной передаче.

Путем выключения и включения зажигания и последующего движения с минимальной скоростью система ASC/DTC активируется снова.

|             |  |
|-------------|--|
|             | Минимальная скорость для активизации системы ASC/DTC |
| мин. 5 км/ч |  |

— без режимов движения Pro<sup>SA</sup>

На гладком основании никогда нельзя полностью резко отпустить ручку газа, одновременно не выжав сцепление. Тормозящий момент двигателя может вызвать блокировку заднего колеса и, тем самым, привести к нестабильному режиму движения. Этот случай не может контролироваться системой BMW Motorrad ASC.

## РЕЖИМ ДВИЖЕНИЯ

### Выбор

Чтобы адаптировать мотоцикл к состоянию дорожного покрытия и манере езды водителя, можно выбрать один из следующих режимов движения:

— RAIN

— ROAD

— с режимами движения Pro<sup>SA</sup>

— DYNA

Для каждого из этих режимов движения подобраны оптимальные настройки систем ABS, ASC/DTC и приемистости двигателя.

В любом режиме движения систему ASC/DTC можно выключить. Следующие пояснения всегда касаются включенных систем безопасности.

### Приемистость

— В режиме RAIN: сдержанно

— В режиме ROAD: оптимальная приемистость

— с режимами движения Pro<sup>SA</sup>

— В режиме DYNA: прямая приемистость

## ABS

- Система распознавания отрыва заднего колеса активна во всех режимах движения.
- ABS Pro во всех режимах доступна в полном объеме. Склонность к восстановлению вертикального положения, которую имеет мотоцикл при торможении в повороте, снижается до минимума.
- В режимах движения RAIN и ROAD система ABS настроена на движение по дорогам с твердым покрытием.
- с режимами движения Pro<sup>SA</sup>
- В режиме движения DYNA система ABS настроена на движение по дорогам с твердым покрытием.

## ASC

- Система ASC настроена на движение по дорогам с твердым покрытием.
- В режиме движения ROAD система ASC обеспечивает высокую, а в режиме движения RAIN — максимальную устойчивость при движении.

– с режимами движения Pro<sup>SA</sup>

## DTC

### Шины

- При настройках DTC RAIN, ROAD и DYNA система DTC настроена на движение по дорогам на шинах с дорожным рисунком протектора.

### Устойчивость при движении

- При настройке DTC RAIN система DTC вмешивается настолько рано, что обеспечивается максимальная устойчивость при движении.
- При настройке DTC ROAD система DTC вмешивается позже, чем в режиме движения RAIN. Система всегда стремится предотвратить пробуксовку заднего колеса.
- При настройках DTC RAIN и ROAD предотвращается отрыв переднего колеса.
- При настройке DTC DYNA вмешательство системы DTC наступает позднее, чем при настройке DTC ROAD, вследствие чего возможен небольшой дрифт при выходе из поворота и кратковременная езда на заднем колесе.

## Переключение

Режимы движения можно менять, если мотоцикл стоит с включенным зажиганием. Переключение во время движения возможно при соблюдении следующего условия:

- Крутящий момент на заднем колесе отсутствует.
- Отсутствует давление в тормозной системе.

Для переключения во время движения необходимо выполнить следующие действия:

- Поверните ручку газа в исходное положение.
- Не нажимайте рычаг тормоза.

– с круиз-контролем SA

- Деактивируйте круиз-контроль.

Сначала предварительно выбирается требуемый режим движения. Только после того, как соответствующие системы достигнут требуемого состояния, выполняется переключение.

Только после переключения режима движения меню выбора на дисплее гаснет.

---

## РЕГУЛИРОВКА ТОРМОЗЯЩЕГО МОМЕНТА ДВИГАТЕЛЯ

– с режимами движения Pro<sup>SA</sup>

### Как работает регулятор тормозящего момента двигателя?

Задача регулятора тормозящего момента двигателя заключается в надежном предотвращении неустойчивых состояний движения, обусловленных слишком высоким крутящим моментом на холостом ходу на заднем колесе. В зависимости от состояния дорожного покрытия и динамики движения слишком высокий крутящий момент на холостом ходу приводит к сильному проскальзыванию заднего колеса и снижению устойчивости. Регулятор тормозящего момента двигателя ограничивает слишком большое проскальзывание заднего колеса до безопасного целевого значения пробуксовки, которое зависит от режима движения.

### Причины слишком большого проскальзывания заднего колеса:

- Движение в режиме принудительного холостого хода на дорожном полотне с низким



коэффициентом трения (напр., мокрая листва).

- Неровное торможение заднего колеса при переключении на пониженную передачу.
- Резкое торможение при спортивной манере вождения.

Аналогично системе регулировки тяги BMW Motorrad ASC регулятор тормозящего момента двигателя сравнивает окружную скорость переднего и заднего колес. По разности скоростей регулятор может определить степень проскальзывания и, соответственно, запас устойчивости заднего колеса.

Если степень проскальзывания превышает соответствующее предельное значение, крутящий момент двигателя повышается путем небольшого открывания дроссельных заслонок. Степень проскальзывания уменьшается, и мотоцикл приобретает более устойчивое положение.

### **Действие регулятора тормозящего момента двигателя**

- В режимах RAIN и ROAD: максимальная устойчивость
- В режиме DYNA: в отличие от RAIN и ROAD уменьшение вмешательства.

---

### **АДАПТИВНЫЙ ПОВОРОТНЫЙ СВЕТ**

- с адаптивным освещением поворотов<sup>SA</sup>

#### **Функция**

В дополнение к ближнему свету, дальнему свету и дневным ходовым огням, или стояночным огням, в основной фаре предусмотрены отдельные светодиодные элементы с собственными отражателями. Светодиодные элементы подключаются в зависимости от наклона относительно ближнего света для улучшения освещения внутренней зоны поворота. Адаптивное освещение поворотов оптимизировано для наклона до 25°.

Адаптивное освещение поворотов активируется при следующих условиях:

## 108 ПОДРОБНОЕ ОПИСАНИЕ СИСТЕМЫ

- Наклон составляет более 7°.
- Скорость составляет мин.  
10 км/ч.
- Ближний свет включен.



# ТЕХОБСЛУЖИ- ВАНИЕ

08

---

|                                      |            |
|--------------------------------------|------------|
| <b>ОБЩИЕ УКАЗАНИЯ</b>                | <b>112</b> |
| <b>НАБОР ИНСТРУМЕНТОВ</b>            | <b>112</b> |
| <b>ПОДСТАВКА ПОД ПЕРЕДНЕЕ КОЛЕСО</b> | <b>113</b> |
| <b>ПОДСТАВКА ПОД ЗАДНЕЕ КОЛЕСО</b>   | <b>114</b> |
| <b>МОТОРНОЕ МАСЛО</b>                | <b>115</b> |
| <b>ТОРМОЗНАЯ СИСТЕМА</b>             | <b>116</b> |
| <b>СЦЕПЛЕНИЕ</b>                     | <b>122</b> |
| <b>ШИНЫ</b>                          | <b>122</b> |
| <b>ДИСКИ</b>                         | <b>124</b> |
| <b>КОЛЕСА</b>                        | <b>124</b> |
| <b>ОСВЕТИТЕЛЬНЫЕ ПРИБОРЫ</b>         | <b>132</b> |
| <b>ПОМОЩЬ ПРИ ЗАПУСКЕ</b>            | <b>133</b> |
| <b>АККУМУЛЯТОРНАЯ БАТАРЕЯ</b>        | <b>134</b> |
| <b>ПРЕДОХРАНИТЕЛИ</b>                | <b>136</b> |
| <b>ДИАГНОСТИЧЕСКИЙ РАЗЪЕМ</b>        | <b>137</b> |

## ОБЩИЕ УКАЗАНИЯ

В главе «Техническое обслуживание» описываются нетрудоемкие работы по проверке и замене быстроизнашивающихся деталей.

Если при сборке необходимо соблюдать специальные моменты затяжки, то на это дается указание. Обзор всех необходимых моментов затяжек вы найдете в главе «Технические характеристики».

### Болты с герметиком

Герметизация методом микрокапсуляции является химическим способом фиксации резьбы. При этом способе с помощью клея создается прочное соединение между болтом и гайкой или деталью. Болты с герметиком подходят только для однократного применения. После снятия необходимо очищать от клея внутреннюю резьбу. При установке необходимо использовать новый болт с герметиком. Перед снятием убедитесь, что у вас есть подходящий инструмент для очистки резьбы и запасной болт. При нарушении этих правил не гарантируется надежная фиксация болта,

то есть вы подвергаете себя опасности!

Для выполнения некоторых из описанных работ требуются специальные инструменты и хорошее знание конструкции мотоцикла. В случае сомнений обращайтесь на специализированную СТО, лучше всего к официальному дилеру BMW Motorrad.

## НАБОР ИНСТРУМЕНТОВ

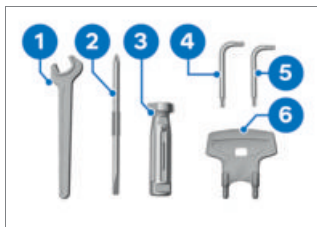

- 1** Гаечный ключ  
Раствор ключа 14 мм  
—Отрегулируйте держатель зеркала (☛ 67).
- 2** Переставляемая насадка-отвертка  
с крестообразным и шлицевым рабочими концами  
—Регулировка амортизации на заднем колесе (☛ 72).
- 3** Рукоятка отвертки

- 3 – Долейте моторное масло (☞ 116).
- Использование со вставкой для отвертки
- 4 Ключ Torx T25
  - Отсоединение плюсового полюса аккумуляторной батареи.
- 5 Ключ Torx T20
- 6 ключ для маховика для регулировки предварительного напряжения пружины
  - Отрегулируйте предварительное напряжение пружины заднего колеса (☞ 71).

## ПОДСТАВКА ПОД ПЕРЕДНЕЕ КОЛЕСО

### Установка подставки под переднее колесо



#### ВНИМАНИЕ

#### Использование подката под переднее колесо BMW Motorrad без дополнительных подставок

Повреждение деталей при падении

- Перед тем, как опустить мотоцикл на подкат под переднее колесо BMW Motorrad, установите его на боковую подставку.
- Обратите внимание на устойчивое положение мотоцикла.
- Установите мотоцикл на боковую подставку, BMW Motorrad рекомендует использовать боковую подставку BMW Motorrad.
- Установите подставку под заднее колесо (☞ 114).

## 114 ТЕХОБСЛУЖИВАНИЕ



- Описание правильной установки см. в инструкции к подставке под переднее колесо.
- BMW Motorrad предлагает для каждого мотоцикла подходящую монтажную стойку. Дилер BMW Motorrad с удовольствием поможет вам выбрать подходящую монтажную стойку.

### ПОДСТАВКА ПОД ЗАДНЕЕ КОЛЕСО

#### Установка подставки под заднее колесо



- Описание правильной установки см. в инструкции к подставке под заднее колесо.
- BMW Motorrad предлагает для каждого мотоцикла подходящую монтажную стойку. Дилер BMW Motorrad с удовольствием поможет вам выбрать подходящую монтажную стойку.



## МОТОРНОЕ МАСЛО

### Проверка уровня моторного масла



#### ВНИМАНИЕ

**Ошибочная оценка объема доливаемого масла из-за зависимости уровня масла от температуры (чем выше температура, тем выше уровень масла)**

Повреждение двигателя

- Проверяйте уровень масла только после длительной поездки или на горячем двигателе.

- Выключите двигатель, прогретый до рабочей температуры.
- Держите мотоцикл вертикально на твердой и ровной поверхности.
- Подождите пять минут, чтобы масло стекло в масляный картер.



Для снижения нагрузки на окружающую среду BMW Motorrad рекомендует по возможности проверять моторное масло после поездки на расстояние мин. 50 км.

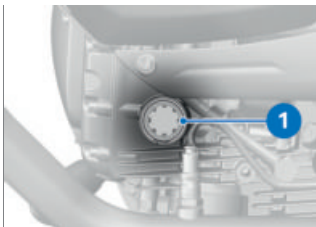

#### ВНИМАНИЕ

#### Опрокидывание мотоцикла набор

Повреждение деталей при падении

- Зафиксируйте мотоцикл во избежание опрокидывания набор, лучше всего привлечите помощника.

- Проверьте уровень масла по индикатору **1**.

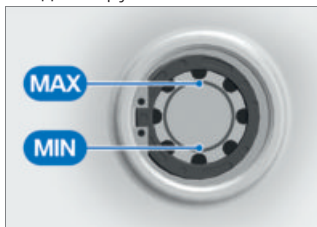

Предписанный уровень масла в двигателе

Между метками **MIN** и **MAX**

# 116 ТЕХОБСЛУЖИВАНИЕ

При уровне масла ниже метки **MIN**:

- Долейте моторное масло (▶▶▶ 116).

При уровне масла выше метки **MAX**:

- Обратитесь на специализированную СТО для корректировки уровня масла, лучше всего к официальному дилеру BMW Motorrad.

## Доливка моторного масла

- Установите мотоцикл на твердую и ровную поверхность и выключите двигатель.

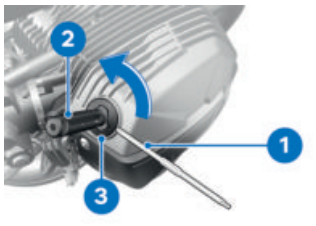

- Очистите область вокруг маслониливного отверстия.
- Для более легкой передачи крутящего момента вставьте вставку для отвертки **1** крестообразным шлицом вперед в ручку отвертки **2** (набор инструментов).
- Установите приспособление из бортового инструмента на

замок **3** и поверните против часовой стрелки.

- Снимите крышку **3** маслониливного отверстия.



## ВНИМАНИЕ

**Использование слишком малого или слишком большого количества моторного масла**

Повреждение двигателя

- Следите за правильным уровнем масла в двигателе.
- Долейте моторное масло до предписанного уровня.



Количество доливаемого масла

макс. 0,5 л (Разность между отметками **MIN** и **MAX**)

- Проверьте уровень моторного масла (▶▶▶ 115).
- Установите крышку **3**.

## ТОРМОЗНАЯ СИСТЕМА

### Проверка работы тормозов

- Приведите в действие рычаг тормоза.
  - » Ощущается явная точка срабатывания.
- Нажмите педаль тормоза.
  - » Ощущается явная точка срабатывания.

Если точки срабатывания не ощущаются:



## ВНИМАНИЕ

### Неквалифицированное выполнение работ на тормозной системе

Угроза безопасности эксплуатации тормозной системы

- Все работы на тормозной системе может проводить только квалифицированный персонал.
  - Обратитесь на СТО для проверки тормозов, лучше всего к официальному дилеру BMW Motorrad.
- ### Проверка толщины передних тормозных накладок
- Установите мотоцикл на твердую и ровную поверхность и выключите двигатель.

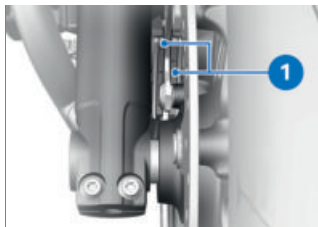

- Визуально проверьте толщину тормозных накладок слева и справа. Направление взгляда: между колесом и подвеской переднего колеса на тормозные накладки **1**.

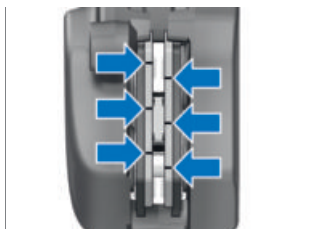

Допустимый износ передней тормозной накладки

1,0 мм (только тормозная колодка без кронштейна. Индикаторы износа (канавки) должны быть отчетливо видны.)

# 118 ТЕХОБСЛУЖИВАНИЕ

Если индикаторы износа не видны:

## ПРЕДОСТЕРЕЖЕНИЕ

### Толщина тормозных накладок меньше минимально допустимой

Снижение тормозящего эффекта, повреждение тормозов

- Чтобы обеспечить надежную работу тормозной системы, не допускайте сильного износа тормозных колодок.
  - Обратитесь на СТО для замены тормозных накладок, лучше всего к официальному дилеру BMW Motorrad.
- ### Проверка толщины задних тормозных накладок
- Установите мотоцикл на твердую и ровную поверхность и выключите двигатель.

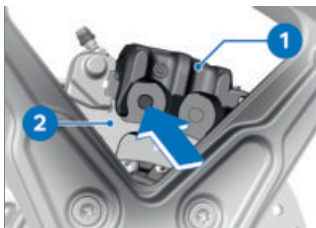

- Визуально проверьте толщину тормозных накладок. Направление взгляда: слева на суппорт дискового колесного тормозного механизма **1**.



Допустимый износ задней тормозной накладки

1,0 мм (только фрикционная накладка без кронштейна. Через отверстие во внутренней тормозной колодке не должен быть виден тормозной диск.)

Если виден тормозной диск **2**:



## ПРЕДОСТЕРЕЖЕНИЕ

### Толщина тормозных накладок меньше минимально допустимой

Снижение тормозящего эффекта, повреждение тормозов

- Чтобы обеспечить надежную работу тормозной системы, не допускайте сильного износа тормозных колодок.

- Обратитесь на СТО для замены тормозных накладок, лучше всего к официальному дилеру BMW Motorrad.

### Износ тормозных накладок

Тормоз заднего колеса оснащен индикатором износа тормозных накладок.

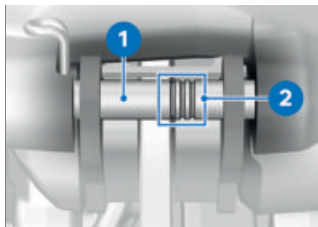

Между тормозными накладками находится ось **1** с тремя кольцевыми рисками **2**.

### Значение маркировок:

- 3 кольца видны: не менее 75 % толщины тормозной накладки
- 2 кольца видны: не менее 50 % толщины тормозной накладки
- 1 кольцо видно: не менее 25 % толщины тормозной накладки
- не видно ни одного кольца: достигнут допустимый износ, проверьте, как описано далее

## 120 ТЕХОБСЛУЖИВАНИЕ

### Проверка уровня тормозной жидкости в переднем тормозном контуре

#### ПРЕДОСТЕРЕЖЕНИЕ

#### Слишком мало тормозной жидкости в бачке или она загрязнена

Заметное снижение мощности торможения из-за воздуха, загрязнений или воды в тормозной системе

- Немедленно прекратите движение до устранения неисправности.
  - Регулярно проверяйте уровень тормозной жидкости.
  - Очищайте крышку бачка тормозной жидкости перед открыванием.
  - Используйте тормозную жидкость только из опечатанной емкости.
- Установите мотоцикл на твердую и ровную поверхность и выключите двигатель.



- Выровняйте руль так, чтобы бачок гидравлического тормозного привода стоял горизонтально.
- Считайте уровень тормозной жидкости на глазке **1**.

 Из-за износа тормозных колодок снижается уровень тормозной жидкости в бачке тормозного привода.



Уровень тормозной жидкости спереди

Тормозная жидкость, DOT4



Уровень тормозной жидкости спереди

Уровень тормозной жидкости должен быть не ниже отметки **MIN** (Бачок с тормозной жидкостью находится в горизонтальном положении, транспортное средство стоит прямо.)

При падении уровня тормозной жидкости ниже допустимого:

- Как можно скорее обратитесь для устранения неисправности на специализированную СТО, лучше всего к официальному дилеру BMW Motorrad.

## Проверка уровня тормозной жидкости в заднем тормозном контуре



### ПРЕДОСТЕРЕЖЕНИЕ

#### Слишком мало тормозной жидкости в бачке или она загрязнена

Заметное снижение мощности торможения из-за воздуха, загрязнений или воды в тормозной системе

- Немедленно прекратите движение до устранения неисправности.
- Регулярно проверяйте уровень тормозной жидкости.
- Очищайте крышку бачка тормозной жидкости перед открыванием.
- Используйте тормозную жидкость только из опечатанной емкости.

- Установите мотоцикл на твердую и ровную поверхность и выключите двигатель. Удерживайте мотоцикл прямо.



- Считайте уровень тормозной жидкости на бачке **1** гидравлического тормозного привода.

 Из-за износа тормозных колодок снижается уровень тормозной жидкости в бачке тормозного привода.



 Уровень тормозной жидкости в заднем контуре

Тормозная жидкость, DOT4

Уровень тормозной жидкости должен быть не ниже маркировки **MIN**. (Бачок гидравлического тормозного привода расположен горизонтально)

При падении уровня тормозной жидкости ниже допустимого:

- Как можно скорее обратитесь для устранения неисправности на специализированную СТО, лучше всего к официальному дилеру BMW Motorrad.

## СЦЕПЛЕНИЕ

### Проверка работы сцепления

- Нажать рычаг сцепления.
- » Ощущается явная точка срабатывания.

Если точка срабатывания не ощущается:

- Обратиться для проверки сцепления на СТО, лучше всего к официальному дилеру BMW Motorrad.

## ШИНЫ

### Проверка давления в шинах

 **ПРЕДОСТЕРЕЖЕНИЕ**

#### Некорректное давление в шинах

Ухудшение динамических качеств мотоцикла, уменьшение срока службы шин

- Проверьте давление воздуха в шинах.



**ПРЕДОСТЕРЕЖЕНИЕ****Самопроизвольное открытие золотников вентиля при высокой скорости движения**

Внезапное падение давления в шинах

- Использовать колпачки вентиля с резиновым уплотнительным кольцом и плотно прикручивать их.
- Установите мотоцикл на твердую и ровную поверхность и выключите двигатель.
- Проверьте давление воздуха в шинах, руководствуясь следующими данными.



Давление воздуха в передней шине

2,5 бар (при холодных шинах)



Давление воздуха в задней шине

2,7 бар (Без пассажира, с холодными шинами)

2,9 бар (С пассажиром и багажом, с холодными шинами)

При недостаточном давлении в шинах:

- Откорректируйте давление в шинах.

**Проверка высоты рисунка протектора****ПРЕДОСТЕРЕЖЕНИЕ****Езда на сильно изношенных шинах**

Опасность ДТП из-за ухудшения динамических характеристик мотоцикла

- При необходимости замените шины до достижения определяемой в ПДД минимальной высоты профиля.
  - Установите мотоцикл на твердую и ровную поверхность и выключите двигатель.
  - Измерьте высоту в основных канавках рисунка протектора с индикаторами износа.
-  В канавках протектора на каждой шине предусмотрены индикаторы износа. Если высота рисунка протектора снизилась до уровня индикатора, значит шина полностью изношена. Местонахождение индикаторов обозначено на боковой стороне шины, например, буквами T1, TW1 или стрелкой.

При достижении минимальной высоты рисунка протектора:

- Замените соответствующую шину.

---

## ДИСКИ

### Проверка ободов

- Установите мотоцикл на твердую и ровную поверхность и выключите двигатель.
- Визуально проверьте ободы на отсутствие повреждений.
- Обратитесь на СТО для проверки и, при необходимости, замены поврежденных дисков, лучше всего к официальному дилеру BMW Motorrad.

### Проверка спиц

— со спицевыми колесами SA

- Установите мотоцикл на твердую и ровную поверхность и выключите двигатель.
- Проведите по спицам ручкой отвертки или похожим предметом, при этом следует обратить внимание на звук.

Если слышен неравномерный звук:

- Обратитесь для проверки спиц на СТО, лучше всего к официальному дилеру BMW Motorrad.

---

## КОЛЕСА

### Влияние размеров колес на работу систем регулировки ходовой части

Размер колес имеет важное значение для систем регулировки ходовой части, например ABS. Значения диаметра и ширины колес запрограммированы в управляющем блоке и являются основной для всех вычислений. Любое изменение этих размеров, вызванное, например, установкой нештатных колес, может повлечь за собой серьезные неполадки в работе этих систем.

Кроме того, необходимые для определения угловой скорости колеса гребенки системы ABS должны соответствовать установленным на заводе системам регулировки, и их нельзя менять.

Если вы решите установить нестандартные колеса на свой мотоцикл, обязательно проконсультируйтесь предварительно со специалистом СТО, лучше всего с официальным дилером BMW Motorrad. В этих случаях управляющий блок нужно перепрограммировать под новый размер колес.

## Снятие переднего колеса

- Установите мотоцикл на боковую подставку. BMW Motorrad рекомендует подставку под заднее колесо BMW Motorrad.
- Установите подставку под заднее колесо (▣► 114).
- Приподнимите мотоцикл спереди, чтобы переднее колесо свободно вращалось, лучше всего с помощью подставки под переднее колесо BMW Motorrad.
- Установите подставку под переднее колесо (▣► 113).

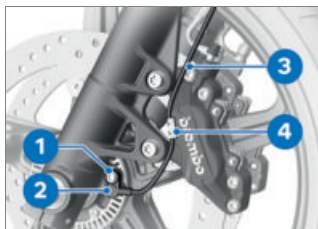

- Выкрутите винт **1**.
- Отсоедините датчик угловой скорости колеса **2**.
- Отсоедините кабель **3** от держателя **4**.

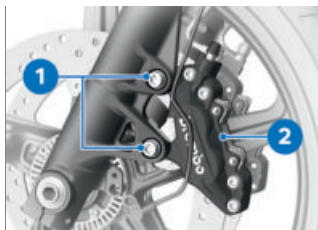

- Выкрутите винты **1**.
- Отсоедините левый тормозной суппорт **2**.

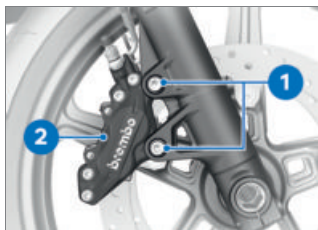

- Выкрутите винты **1**.
- Отсоедините правый тормозной суппорт **2**.

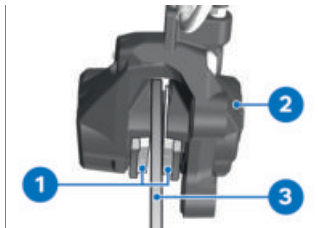

- Слегка разожмите тормозные колодки **1**, повернув тормоз-

## 126 ТЕХОБСЛУЖИВАНИЕ

ной суппорт **2** к тормозному диску **3**.



### ВНИМАНИЕ

#### Самопроизвольное сжатие тормозных колодок

Повреждение деталей при насаживании тормозного суппорта или разжимании тормозных колодок

- Не нажимать тормоз при отсоединенном тормозном суппорте.



### ВНИМАНИЕ

#### Использование твердых или остроугольных предметов вблизи детали

Повреждение детали

- Оберегайте детали от царапин. При необходимости обклеивайте их или прикрывайте.
- Осторожно оттяните тормозные суппорты назад и наружу от тормозных дисков.



- Ослабьте зажимные винты **1** слева и справа.
- Ослабьте винт **2**, но **не выкручивайте**.
- Немного вдавите внутрь вставную ось, чтобы было удобнее ухватиться за нее с правой стороны.
- Выкрутите винт **2**.

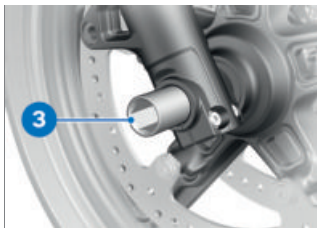

- Выньте вставную ось **3**, придерживая переднее колесо.
- Опустите переднее колесо и выкатите из подвески вперед.

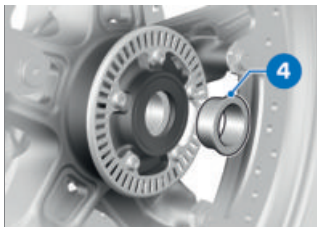

- Выньте распорную втулку **4** из ступицы колеса.

### Установка переднего колеса

#### ПРЕДОСТЕРЕЖЕНИЕ

#### Использование колеса, не соответствующего выпускаемой серии

Неполадки в работе систем при вмешательстве ABS и ASC/DTC

- Прочитайте информацию о влиянии размера колес на работу систем ABS и ASC/DTC, которая приведена в начале этой главы.

#### ВНИМАНИЕ

#### Затягивание резьбовых соединений с некорректным моментом затяжки

Повреждение или ослабление резьбовых соединений

- Обязательно обратитесь для проверки моментов затяжки на СТО, лучше всего к официальному дилеру BMW Motorrad.

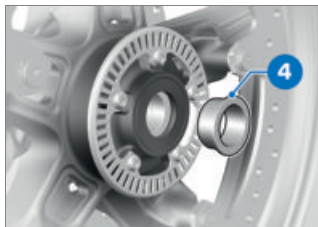

- Смажьте контактную поверхность распорной втулки **4**.

 Смазка

Optimoly TA

- Установите распорную втулку **4** буртиком наружу с левой стороны на ступицу колеса.

## ВНИМАНИЕ

### Установка переднего колеса против направления вращения

Опасность ДТП

- Соблюдать направление вращения, указанное стрелками на шине или диске.
- Закатите переднее колесо в подвеску.

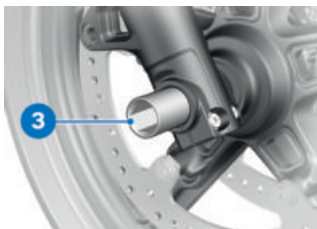

- Смажьте вставную ось **3**.



Смазка

Optimoly TA

## ПРЕДОСТЕРЕЖЕНИЕ

### Ненадлежащая установка вставной оси

Отсоединение переднего колеса

- После закрепления суппорта дискового колесного тормозного механизма и снятия нагрузки с амортизационной вилки затянуть вставную ось и зажим оси с предписанным моментом.

- Приподнимите переднее колесо и вставьте вставную ось **3**.
- Уберите подставку под переднее колесо и несколько раз сильно надавите на вилку переднего колеса. При этом не нажимайте рычаг тормоза.
- Установите подставку под переднее колесо (☞ 113).



- Вкрутите винт **2**. При этом удерживайте вставную ось с правой стороны.

 Винт к вставной оси

M20 x 1,5

50 Н\*м

- Затяните зажимные винты **1** слева и справа с предписанным моментом затяжки.

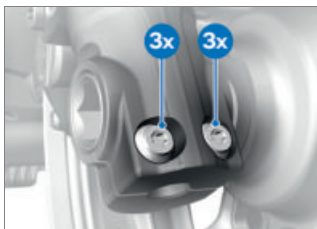

 Зажимные винты в опоре оси

Последовательность затяжки:  
Поочередно затянуть болты в 6 приемов

M8 x 35

 Зажимные винты в опоре оси

19 Н\*м



- Установите тормозной суппорт **2** справа и вкрутите винты **1**.

 Тормозной суппорт к телескопической вилке

M10 x 40 x 1,25

38 Н\*м

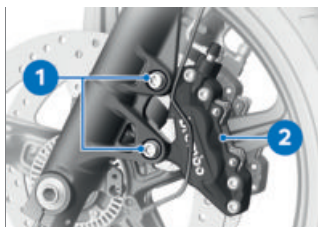

- Установите тормозной суппорт **2** слева и вкрутите винты **1**.

# 130 ТЕХОБСЛУЖИВАНИЕ



Тормозной суппорт к телескопической вилке

M10 x 40 x 1,25

38 Н\*м

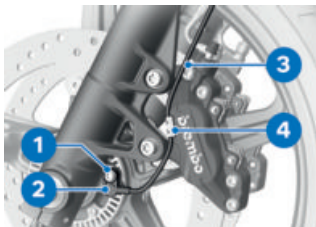

- Разместите датчик угловой скорости колеса **2**.
- Вкрутите винт **1**.



Датчик угловой скорости колеса к вилке

M6 x 20

8 Н\*м

- Закрепите кабель **3** в держателе **4**.



## ПРЕДОСТЕРЕЖЕНИЕ

### Тормозные накладки, не прилегающие к тормозному диску

Опасность аварии из-за запаздывания тормозного действия.

- Перед началом поездки проверить срабатывание тормозного действия без задержки.
  - Несколько раз нажмите на рычаг тормоза до прилегания тормозных колодок.
  - Уберите подставку под переднее колесо.
  - Отведите боковую подставку.
  - Удалите подставку под заднее колесо.
  - Установите мотоцикл на боковую подставку.
- ### Снятие заднего колеса
- Приподнимите мотоцикл, лучше всего с помощью подставки под заднее колесо BMW Motorrad.
  - Установите подставку под заднее колесо (▣► 114).
  - Включите первую передачу.



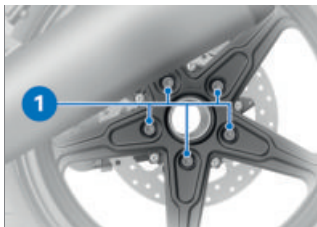

- Выкрутите винты **1**, придерживая колесо.



### ВНИМАНИЕ

#### Использование твердых или остроугольных предметов вблизи детали

Повреждение детали

- Оберегайте детали от царапин. При необходимости обклеивайте их или прикрывайте.
- Приподнимите заднее колесо, поверните его влево и снимите.

## Установка заднего колеса



### ПРЕДОСТЕРЕЖЕНИЕ

#### Использование колеса, не соответствующего выпускаемой серии

Неполадки в работе систем при вмешательстве ABS и ASC/DTC

- Прочитайте информацию о влиянии размера колес на работу систем ABS и ASC/DTC, которая приведена в начале этой главы.



### ВНИМАНИЕ

#### Затягивание резьбовых соединений с некорректным моментом затяжки

Повреждение или ослабление резьбовых соединений

- Обязательно обратитесь для проверки моментов затяжки на СТО, лучше всего к официальному дилеру BMW Motorrad.
- Очистите центрирующий элемент колесного диска и контактные поверхности.



## ВНИМАНИЕ

### Использование твердых или остроугольных предметов вблизи детали

Повреждение детали

- Оберегайте детали от царапин. При необходимости обклеивайте их или прикрывайте.
- Установите заднее колесо сзади слева на опору подшипника колеса.

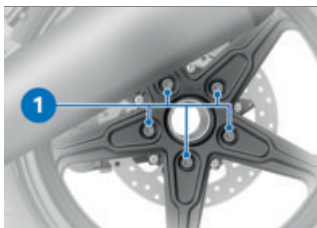

- Вкрутите винты 1.



Заднее колесо к опоре подшипника колеса

Последовательность затяжки:  
Затяжка крест-накрест

M10 x 53 x 1,25

60 Н\*м

- Отведите боковую подставку.
- Удалите подставку под заднее колесо.

- Установите мотоцикл на боковую подставку.

## ОСВЕТИТЕЛЬНЫЕ ПРИБОРЫ

### Замена светодиодных осветительных приборов



## ПРЕДОСТЕРЕЖЕНИЕ

Транспортное средство становится плохо различимым на дороге из-за неисправности осветительных приборов

Угроза безопасности

- Как можно быстрее заменить неисправные лампы. Для этого необходимо обратиться на СТО, предпочтительно к официальному дилеру BMW Motorrad.

Все осветительные приборы транспортного средства имеют светодиодное исполнение. Срок службы светодиодных осветительных приборов выше предполагаемого срока службы транспортного средства. В случае неисправности светодиодного осветительного прибора обратитесь на специализированную СТО, лучше всего к официальному дилеру BMW Motorrad.

## ПОМОЩЬ ПРИ ЗАПУСКЕ

**⚠ ОСТОРОЖНО**

**Не прикасаться к токоведущим деталям системы зажигания при работающем двигателе**

Поражение током

- Не прикасаться к деталям системы зажигания при работающем двигателе.

**⚠ ВНИМАНИЕ**

**Контакт между зажимами пускового кабеля и мотоциклом**

Опасность короткого замыкания

- Использовать пусковые кабели с полностью изолированными зажимами.

**⚠ ВНИМАНИЕ**

**Запуск двигателя от внешнего источника с напряжением более 12 В**

Повреждение бортовой электроники

- Аккумулятор транспортного средства, от которого производится пуск, должен иметь напряжение 12 В.

- Установите мотоцикл на твердую и ровную поверхность и выключите двигатель.
- Снимите сиденье пассажира (▣▣▣ 62).
- Снимите сиденье водителя (▣▣▣ 62).

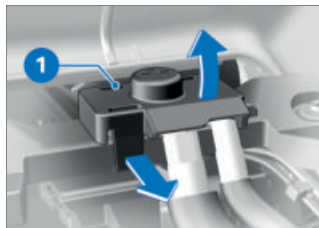

- Освободите кожух **1** из зажимов в нижней области (**стрелка**) и снимите движением вверх.

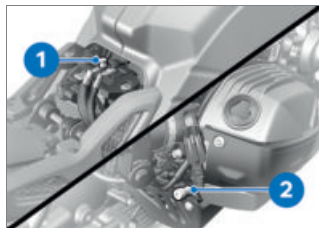

- Сначала с помощью красного кабеля для подключения стартера к вспомогательному аккумулятору соедините вывод плюса аккумуляторной батареи **1** с плюсовым полю-

## 134 ТЕХОБСЛУЖИВАНИЕ

сом второй аккумуляторной батареи.

- С помощью черного кабеля для подключения стартера к вспомогательному аккумулятору соедините точку массы **2** с минусовым полюсом второй батареи.
- Двигатель мотоцикла, от которого производится запуск, должен работать.
- Попробуйте запустить двигатель мотоцикла с разряженной аккумуляторной батареей. При неудачной попытке в целях защиты стартера и «вспомогательной» аккумуляторной батареи повторный запуск двигателя можно предпринимать только через несколько минут.

 Для запуска двигателя не используйте пусковые аэрозоли или аналогичные вспомогательные средства.

- Перед разъединением дайте обоим двигателям поработать в течение нескольких минут.
- Кабель для подключения стартера к вспомогательному аккумулятору сначала отсоедините от точки массы **2**, затем от вывода плюса аккумуляторной батареи **1**.

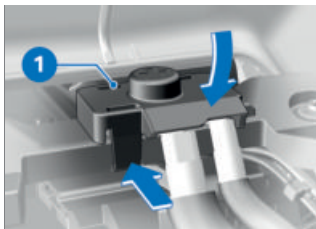

- Установите кожух **1**.
- Установка сиденья водителя (⇨ 62).
- Установите сиденье пассажира (⇨ 63).

### АККУМУЛЯТОРНАЯ БАТАРЕЯ

#### Указания по техническому обслуживанию

Соблюдение правил по уходу, зарядке и хранению повышает срок службы аккумуляторной батареи и является необходимым условием для возможной подачи претензий по гарантии. Чтобы ваш аккумулятор служил долго, следует соблюдать следующие правила:

- Поверхность аккумуляторной батареи всегда должна быть сухой и чистой.
- Не открывать аккумуляторную батарею.
- Не заливать воду.

- Соблюдать указания по зарядке, приведенные на следующих страницах.
- Не переворачивать аккумуляторную батарею.



## ВНИМАНИЕ

### Разрядка подключенной батареи через бортовую электронику (например, часы)

Глубокий разряд аккумуляторной батареи; в результате исключение претензий по гарантии

- В случае длительных перерывов в эксплуатации (более 4 недель): подключить к аккумуляторной батарее зарядное устройство для постоянной подзарядки.



Подразделением BMW Motorrad было разработано устройство постоянного подзаряда, специально адаптированное под электронику вашего мотоцикла. С помощью этого устройства Вы можете сохранять заряд Вашего аккумулятора в подключенном состоянии даже при длительных простоях. Подробную информацию по

этой теме можно получить у дилеров BMW Motorrad.

## Зарядка подсоединенной АКБ



## ВНИМАНИЕ

### Зарядка подключенной к транспортному средству аккумуляторной батареи за полюсные выводы

Повреждение бортовой электроники

- Перед зарядкой отсоединить батарею от клемм бортовой сети.

- Заряжайте отсоединенную АКБ непосредственно на полюсах.

## Зарядка отсоединенной АКБ

- Зарядите аккумуляторную батарею с помощью подходящего зарядного устройства.
- Соблюдайте указания в руководстве по эксплуатации зарядного устройства.
- По окончании зарядки отсоедините плюсовые клеммы зарядного устройства от полюсов аккумуляторной батареи.

 При длительных простоях аккумулятор необходимо регулярно подзаряжать. Обратите внимание на предписания по обслуживанию аккумулятора. Перед возобновлением эксплуатации аккумулятора нужно снова полностью зарядить.

## Замена аккумуляторной батареи

При неисправности аккумуляторной батареи обратиться на СТО, лучше всего к официальному дилеру BMW Motorrad.

## ПРЕДОХРАНИТЕЛИ

### Замена предохранителей



#### ВНИМАНИЕ

#### Перемыкание неисправных предохранителей

Опасность короткого замыкания и пожара

- Не перемыкать неисправные предохранители.
- Заменить неисправные предохранители на новые.

- Выключите зажигание.
- Установите мотоцикл на твердую и ровную поверхность и выключите двигатель.
- Снимите сиденье пассажира (→ 62).

- Снимите сиденье водителя (→ 62).

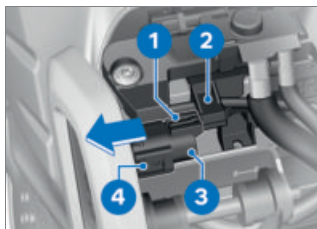

- Отожмите крючок **1**.
  - » Колодка предохранителей разблокирована, ее можно вытянуть влево и отсоединить от держателя **2**.
- Извлеките колодку предохранителей из держателя **2**.
- Отожмите фиксаторы **4** с обеих сторон и снимите колпачок **3**.

 При частых неисправностях предохранителей обратиться для проверки электрооборудования на СТО, лучше всего к официальному дилеру BMW Motorrad.

- Замените неисправный предохранитель в соответствии со следующей схемой.
  - » Распределение предохранителей (→ 137)

- Установите колпачок **3** на место. Проследите, чтобы фиксатор **4** защелкнулся.
- Задвиньте колодку предохранителей в держатель **2**, чтобы защелкнулся крючок **1**.
- Установка сиденья водителя (▣▣▣ 62).
- Установите сиденье пассажира (▣▣▣ 63).

### Распределение предохранителей



Предохранитель 1

10 А (Комбинация приборов, система охранной сигнализации DWA, выключатель зажигания, диагностический разъем OBD, катушка раздельного реле)



Предохранитель 2

4 А (Блок датчиков, левый комбинированный выключатель)

## ДИАГНОСТИЧЕСКИЙ РАЗЪЕМ

### Отсоединение штекера бортовой системы диагностики



#### ОСТОРОЖНО

#### Неправильные действия при отсоединении штекера бортовой системы диагностики

Сбои в работе т/с

- Штекер бортовой системы диагностики может отсоединяться только при обслуживании BMW Motorrad на специализированной СТО или другим авторизованным персоналом.
  - Данная операция может выполняться только специально обученным персоналом.
  - Соблюдайте указания производителя транспортного средства.
- Снимите сиденье пассажира (▣▣▣ 62).
  - Снимите сиденье водителя (▣▣▣ 62).



- Нажмите на фиксаторы **1**.
- Выньте штекер **2** бортовой системы диагностики из крепления **3**.
- » Интерфейс диагностической информационной системы можно подсоединить к штекеру **2** бортовой системы диагностики.
- Вставьте штекер **2** бортовой системы диагностики в крепление **3**.
- » Фиксаторы **1** защелкиваются.
- Установка сиденья водителя (▣▣▣ 62).
- Установите сиденье пассажира (▣▣▣ 63).

## **Крепление штекера бортовой системы диагностики**

- Отсоедините интерфейс диагностической информационной системы.





**ПРИНАДЛЕ-  
ЖНОСТИ**

**09**

---

|                                   |            |
|-----------------------------------|------------|
| <b>ОБЩИЕ УКАЗАНИЯ</b>             | <b>142</b> |
| <b>ЗАРЯДНЫЙ РАЗЪЕМ USB</b>        | <b>142</b> |
| <b>БАГАЖ</b>                      | <b>143</b> |
| <b>РАМА СИДЕНЬЯ ПАССАЖИРА</b>     | <b>144</b> |
| <b>СПЕЦИАЛЬНЫЕ ПРИНАДЛЕЖНОСТИ</b> | <b>149</b> |

## ОБЩИЕ УКАЗАНИЯ



### ОСТОРОЖНО

#### Использование изделий других производителей

Угроза безопасности

- BMW Motorrad не в состоянии судить о пригодности каждого изделия чужого производства, а именно: можно ли это изделие использовать на т/с BMW без угрозы жизни и здоровью. Такую гарантию не всегда может дать даже разрешение федеральных органов сертификации и надзора. Эти органы не в состоянии учесть все условия эксплуатации т/с BMW, поэтому их проверка может оказаться недостаточной.
- Используйте только те запасные части и аксессуары, которые рекомендованы BMW для вашего т/с.

Детали и принадлежности тщательно проверены BMW на безопасность, работоспособность и пригодность к использованию. Поэтому BMW берет на себя ответственность за эти изделия. За нереконструированные детали и принадлежности

любого рода компания BMW ответственности не несет.

При любых изменениях соблюдайте законодательные требования. Ориентируйтесь на порядок допуска транспортных средств к участию в дорожном движении в Вашей стране.

Официальный дилер BMW Motorrad даст Вам квалифицированную консультацию при выборе оригинальных деталей, принадлежностей и других изделий BMW.

Подробную информацию о принадлежностях см.:

**[bmw-motorrad.com/equipment](http://bmw-motorrad.com/equipment)**

## ЗАРЯДНЫЙ РАЗЪЕМ USB

Указания по применению:

### Зарядный ток

Это зарядный разъем USB на 5 В, через который подается максимальный зарядный ток 2,4 А (макс. зарядная мощность 12 Вт).

### Автоматическое отключение

При следующих обстоятельствах зарядные разъемы USB автоматически отключаются:

- При слишком низком напряжении аккумуляторной батареи для сохранения возможности пуска мотоцикла.
- При превышении максимальной допустимой нагрузки, указанной в технических характеристиках.
- Во время процесса пуска.

### Подключение электрических приборов

Приборы, подсоединенные к зарядным разъемам USB, можно эксплуатировать только при включенном зажигании. Для разгрузки бортовой сети разъемы для зарядки USB отключаются через 60 секунд после выключения зажигания. Во время поездок под дождем подключенные устройства нужно отсоединять для их защиты.

Когда ни одно устройство не подключено, крышка должна быть закрыта для защиты от грязи.

### Прокладка проводов

При укладке кабеля от зарядных разъемов USB к дополнительному оборудованию необходимо учитывать следующее:

- Кабели не должны мешать водителю.
- Кабели не должны ограничивать поворот руля и ухудшать динамические качества мотоцикла.
- Кабели не должны зажиматься.

## БАГАЖ

### Крепление багажа на мотоцикле

#### ПРЕДОСТЕРЕЖЕНИЕ

#### Ухудшение устойчивости движения из-за перегрузки / неравномерной загрузки

Риск падения

- Не превышайте допустимую полную массу и соблюдайте указания по загрузке.



- Закрепите багаж (например заднюю сумку) за крепежные проушины **1**.

# 144 ПРИНАДЛЕЖНОСТИ

- Не превышайте максимальную загрузку.

|  |
|--|
|  Загрузка задней сумки |
| — с задней сумкой SZ   |
| макс. 10 кг  |

» Подробную информацию о багажных аксессуарах и их креплении можно получить у дилеров BMW Motorrad.

## РАМА СИДЕНЬЯ ПАССАЖИРА

### Снятие рамы сиденья пассажира



#### ВНИМАНИЕ

#### Твердые или остроугольные детали

Царапины или повреждения на лаковом покрытии

- Использовать подкладку или обклеить поврежденную область.



Для снятия рамы сиденья пассажира необходима установка дополнительного SZ (держатель глушителя).

Все необходимые сведения об этом вы можете получить у официальных дилеров BMW Motorrad или на сайте [bmw-motorrad.com](http://bmw-motorrad.com).

Также обратите внимание на общие указания в начале этой главы.

- Установите мотоцикл на твердую и ровную поверхность и выключите двигатель.
- Установите подставку под заднее колесо (▶▶▶ 114).
- Снимите сиденье пассажира (▶▶▶ 62).
- Снимите сиденье водителя (▶▶▶ 62).

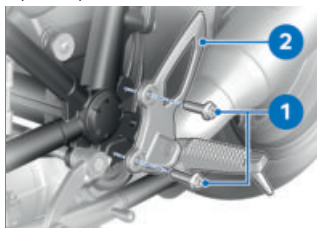

- Выкрутите винты **1** и снимите левую систему упоров для ног **2**.

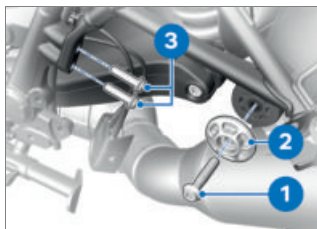

- Выкрутите винт **1** и снимите шайбу **2**.

- Выкрутите винты **3**.

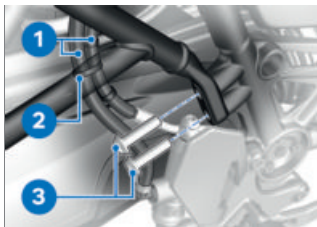

## ВНИМАНИЕ

### Зажим деталей

Повреждение детали

- Не пережимать такие детали, как трубопроводы тормозного привода или жгуты проводов.
- Снимите бандаж **2** с проводов **1**.
- Выкрутите винты **3**.

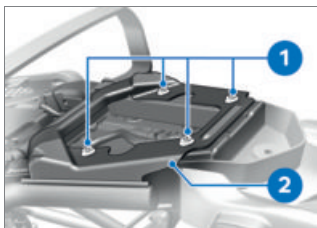

- Выкрутите винты **1** и снимите раму сиденья пассажира **2** движением назад.

— с держателем глушителя<sup>SZ</sup>



- Закрепите резиновую амортизационную муфту **1** в держателе **2** глушителя и установите втулку с буртиком **3** справа.

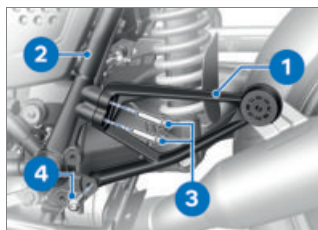

- Приставьте держатель **1** глушителя к задней части рамы **2**.
- Вкрутите винты **3** и **4**.

 Держатель глушителя на задней раме

— с держателем глушителя<sup>SZ</sup>

M8 x 30

19 Н\*м

M8 x 25

## 146 ПРИНАДЛЕЖНОСТИ

 Держатель глушителя на задней раме

19 Н\*м<math>\triangleleft</math>

— с держателем глушителя SZ

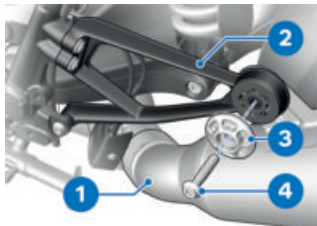

- Выровняйте глушитель **1** на держателе **2**, приставьте шайбу **3** и вкрутите винт **4**.

 Глушитель к держателю

M8 x 40

10 Н\*м<math>\triangleleft</math>

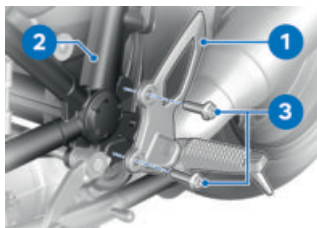

- Установите левую систему упоров для ног **1** на заднюю часть рамы **2** и вкрутите винты **3**.

 Система упоров для ног к задней части рамы

M8 x 25

19 Н\*м

### Правильная загрузка мотоцикла без рамы сиденья пассажира

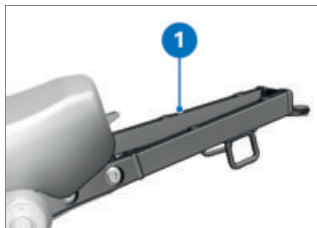

### ПРЕДОСТЕРЕЖЕНИЕ

**Ухудшение устойчивости движения из-за перегрузки / неравномерной загрузки**

Риск падения

- Не превышайте допустимую полную массу и соблюдайте указания по загрузке.
- После снятия рамы сиденья пассажира соблюдайте максимальную загрузку в области рамы багажника **1** (см. рис.).





Нагрузка на багажную  
раму

макс. 8 кг

## Установка рамы сиденья пассажира



### ВНИМАНИЕ

#### Твердые или остроугольные детали

Царапины или повреждения на лаковом покрытии

- Использовать подкладку или обклеить поврежденную область.

- Установите мотоцикл на твердую и ровную поверхность и выключите двигатель.
- Установите подставку под заднее колесо (►► 114).
- Снимите сиденье водителя (►► 62).

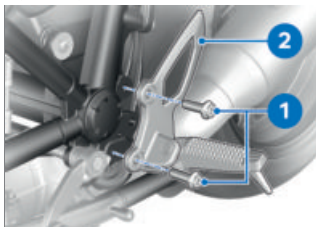

- Выкрутите винты **1** и снимите левую систему упоров для ног **2**.

с держателем глушителя<sup>SZ</sup>

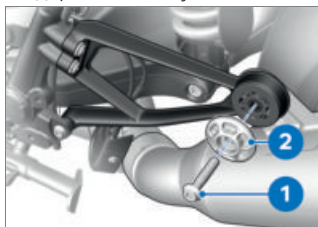

- Выкрутите винт **1** и снимите шайбу **2**.

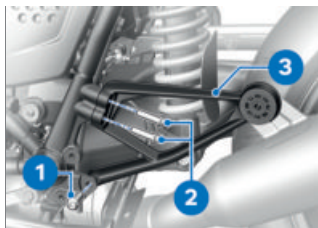

- Выкрутите винты **1** и **2**.
- Снимите держатель **3** глушителя.◁

# 148 ПРИНАДЛЕЖНОСТИ

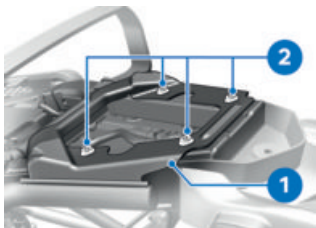

- Вставьте раму **1** сиденья пассажира сзади и вкрутите винты **2**, не затягивая.

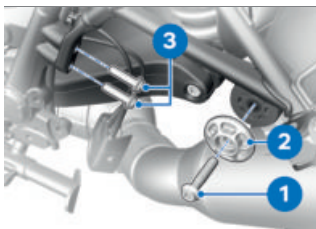

- Вкрутите винт **1** со стопорной шайбой **2**, не затягивая.
- Вкрутите винты **3**.



Рама пассажирского сиденья к задней части рамы

M8 x 30

19 Н\*м

- Затяните винт **1**.



Глушитель к раме сиденья пассажира

M8 x 40

19 Н\*м

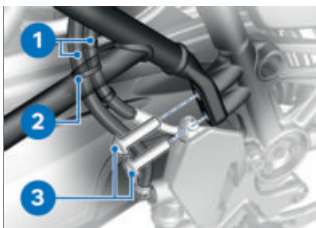

## ВНИМАНИЕ

### Зажим деталей

Повреждение детали

- Не пережимать такие детали, как трубопроводы тормозного привода или жгуты проводов.
- Закрепите провода **1** кабельным бандажом **2**.
- Вкрутите винты **3**.



Рама пассажирского сиденья к задней части рамы

M8 x 30

19 Н\*м

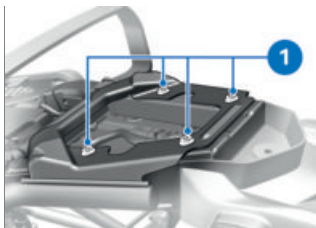

- Затяните винты **1**.



Рама пассажирского сиденья к раме багажника

M6 x 20

8 Н\*м

- Удалите оклейку.

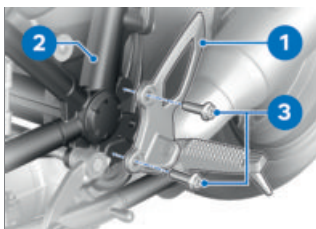

- Установите левую систему упоров для ног **1** на заднюю часть рамы **2** и вкрутите винты **3**.



Система упоров для ног к задней части рамы

M8 x 25

19 Н\*м

- Установка сиденья водителя (→ 62).
- Установите сиденье пассажира (→ 63).
- Удалите подставку под заднее колесо.

## СПЕЦИАЛЬНЫЕ ПРИНАДЛЕЖНОСТИ

### Предлагаемые специальные принадлежности



Официальный дилер BMW Motorrad даст вам квалифицированную консультацию при выборе оригинальных деталей BMW, принадлежностей и других изделий, таких как, например, алюминиевый обтекатель или кожух для задней части рамы.

Все специальные принадлежности BMW Motorrad см. на нашем интернет-сайте: **bmw-motorrad.com**.

**УХОД**

**10**

---

|  |            |
|--|------------|
| <b>СРЕДСТВА ПО УХОДУ</b>                       | <b>152</b> |
| <b>МОЙКА МОТОЦИКЛА</b>                         | <b>152</b> |
| <b>ЧИСТКА ДЕТАЛЕЙ, ЧУВСТВИТЕЛЬНЫХ К ПОВРЕ-</b> |            |
| <b>ЖДЕНИЯМ</b>                                 | <b>154</b> |
| <b>УХОД ЗА ЛАКОКРАСОЧНЫМ ПОКРЫТИЕМ</b>         | <b>155</b> |
| <b>КОНСЕРВАЦИЯ</b>                             | <b>156</b> |
| <b>ПОДГОТОВКА МОТОЦИКЛА К ДЛИТЕЛЬНОМУ</b>      |            |
| <b>ХРАНЕНИЮ</b>                                | <b>156</b> |
| <b>ВВОД МОТОЦИКЛА В ЭКСПЛУАТАЦИЮ</b>           | <b>156</b> |

## СРЕДСТВА ПО УХОДУ

BMW Motorrad рекомендует использовать только те чистящие и моющие средства, которые можно приобрести у официальных дилеров BMW Motorrad. Средства BMW Motorrad Care Products проверены на качество компонентов, прошли лабораторные испытания и опробованы на практике. Только они обеспечивают оптимальный уход и защиту материалов, использованных в вашем мотоцикле.



### ВНИМАНИЕ

#### **Использование неподходящих чистящих средств и средств для ухода**

Повреждение деталей мотоцикла

- Не использовать для чистки нитрорастворители, холодные очистители, бензин и т. п., а также спиртосодержащие очистители.



### ВНИМАНИЕ

#### **Использование сильно-кислотных или сильнощелочных чистящих средств**

Повреждение деталей мотоцикла

- Разводить чистящие средства в пропорциях, указанных на их упаковках.
- Не использовать сильно-кислотные или сильнощелочные чистящие средства.

## МОЙКА МОТОЦИКЛА

BMW Motorrad рекомендует перед мойкой размягчить и смыть прилипших насекомых и стойкие загрязнения на окрашенных деталях с помощью средства для удаления насекомых BMW.

Для предотвращения образования пятен не рекомендуется мыть мотоцикл сразу после долгого пребывания на солнце или под воздействием прямых солнечных лучей.

В зимние месяцы мотоцикл следует мыть чаще.

После каждой поездки смывайте с мотоцикла дорожную соль холодной водой.

 После поездки под дождем, при высокой влажности воздуха или после мойки мотоцикла на внутренней поверхности фары может появиться конденсат. При этом стекло фары может на какое-то время запотеть. Если же в фаре постоянно скапливается вода, обратитесь на СТО, лучше всего к официальному дилеру BMW Motorrad.

 **ПРЕДОСТЕРЕЖЕНИЕ**

**Влажные тормозные диски и колодки после мойки, при движении по воде или в дождь**

Снижение тормозного действия, опасность аварии

- Пока тормоза не высохнут, тормозить заблаговременно, или провести просушку тормозных дисков и колодок.

 **ВНИМАНИЕ**

**Усиление воздействия соли из-за теплой воды**

Коррозия

- Для удаления дорожной соли используйте только холодную воду.

 **ВНИМАНИЕ**

**Повреждения из-за высокого давления воды в моечных установках высокого давления или парогенераторах**

Коррозия или короткое замыкание, повреждения наклеек, уплотнений, гидравлической тормозной системы, электрооборудования и сиденья

- Моечные установки высокого давления и пароструйные агрегаты следует использовать с осторожностью.

## ЧИСТКА ДЕТАЛЕЙ, ЧУВСТВИТЕЛЬНЫХ К ПОВРЕЖДЕНИЯМ

### Пластиковые детали



#### ВНИМАНИЕ

#### Использование неподходящих чистящих средств

Повреждение пластмассовых поверхностей

- Для чистки пластмассовых деталей не использовать чистящие средства, содержащие спирт или растворитель, а также абразивные средства.
- Не пользоваться губками для удаления насекомых и губками с жесткой поверхностью.

#### Детали облицовки

Очистить детали облицовки водой и очистителем BMW Motorrad.

#### Стекла фар и рассеиватели из пластика

Грязь и прилипших насекомых удаляйте мягкой губкой с большим количеством воды.



Чтобы отмочить присохшую грязь и насекомых, накройте загрязненный участок мокрой тряпкой.



Очистка только водой и губкой.



Не использовать химические чистящие средства.

#### Хромированные детали

Тщательно очистите хромированные детали достаточным количеством воды и средства для очистки мотоциклов серии BMW Motorrad Care Products. Данное указание особенно важно, если имеется воздействие соли для посыпки дорог. Для дополнительной обработки используйте пасту для полировки металла BMW Motorrad.

#### Радиатор

Регулярно очищайте радиатор во избежание перегрева двигателя из-за недостаточного охлаждения.

Используйте, например, садовый шланг с низким напором воды.



**ВНИМАНИЕ****Деформация пластин радиатора**

Повреждение пластин радиатора

- При чистке радиатора следить за тем, чтобы не погнуть его пластины.

**Резиновые детали**

Использовать для очистки резиновых деталей воду или средство для ухода за резиной BMW.

**ВНИМАНИЕ****Использование силиконового спрея для ухода за резиновыми уплотнениями**

Повреждение резиновых уплотнений

- Не используйте силиконовые аэрозоли или силиконосодержащие средства.

**УХОД ЗА ЛАКОКРАСОЧНЫМ ПОКРЫТИЕМ**

Необходимо регулярно мыть мотоцикл, чтобы предотвратить длительное воздействие веществ, разрушающих лакокрасочное покрытие, в особен-

ности, если вы ездите в районах с высоким содержанием в воздухе химических или природных загрязнений, например древесной смолы или цветочной пыли.

Особо агрессивные вещества нужно удалять сразу, так как они могут вызвать повреждение или изменение цвета лакокрасочного покрытия. К таким веществам относятся, например бензин, масло, консистентная смазка, тормозная жидкость, а также птичий помет. Здесь рекомендуется очиститель BMW Motorrad и затем политура BMW Motorrad для консервации.

Загрязнения поверхностного слоя лакокрасочного покрытия особенно хорошо видны после мойки мотоцикла. Такие загрязнения следует немедленно удалять чистой тряпкой или ватным тампоном, смоченным в чистящем бензине или спирте. BMW Motorrad рекомендует удалять пятна смолы с помощью средства для удаления смолистых веществ BMW. После очистки необходимо законсервировать лакокрасочное покрытие в этих местах.

## КОНСЕРВАЦИЯ

---

Если капли воды не скатываются с окрашенных поверхностей, это означает, что необходимо обновить консервацию. BMW Motorrad рекомендует использовать для консервации лакокрасочного покрытия политуру BMW Motorrad или средства, содержащие карнаубский или синтетический воск.

 Хромовые лакокрасочные покрытия нельзя консервировать политурами для хрома.

Использовать только рекомендованные BMW Motorrad средства.

## ПОДГОТОВКА МОТОЦИКЛА К ДЛИТЕЛЬНОМУ ХРАНЕНИЮ

---

• Полностью заправьте мотоцикл топливом.

 Топливные присадки очищают систему впрыска и зону сгорания. При использовании топлива низкого качества или долгих простоях использование топливных присадок обязательно. Более подробную информацию можно

получить у официальных дилеров BMW Motorrad.

- Очистите мотоцикл.
- Снимите батарею.
- Смажьте рычаги тормоза и сцепления и шарнир боковой подставки подходящим смазочным средством.
- Натрите неокрашенные и хромированные детали бескислотной смазкой (вазелином).
- Установите мотоцикл в сухом помещении так, чтобы оба колеса не касались пола (лучше всего на предлагаемые компанией BMW Motorrad подставки под переднее и заднее колесо).

## ВВОД МОТОЦИКЛА В ЭКСПЛУАТАЦИЮ

---

- Удалите наружную консервацию.
- Очистите мотоцикл.
- Установите аккумуляторную батарею.
- Соблюдайте контрольный перечень (►► 83).



# ТЕХНИЧЕСКИЕ ДААННЫЕ

11

---

|                                      |            |
|--------------------------------------|------------|
| <b>ТАБЛИЦА НЕИСПРАВНОСТЕЙ</b>        | <b>160</b> |
| <b>РЕЗЬБОВЫЕ СОЕДИНЕНИЯ</b>          | <b>161</b> |
| <b>ТОПЛИВО</b>                       | <b>164</b> |
| <b>МОТОРНОЕ МАСЛО</b>                | <b>164</b> |
| <b>ДВИГАТЕЛЬ R NINET PURE (0L61)</b> | <b>165</b> |
| <b>СЦЕПЛЕНИЕ</b>                     | <b>166</b> |
| <b>КОРОБКА ПЕРЕДАЧ</b>               | <b>166</b> |
| <b>ЗАДНИЙ РЕДУКТОР</b>               | <b>166</b> |
| <b>РАМА</b>                          | <b>167</b> |
| <b>ХОДОВАЯ ЧАСТЬ</b>                 | <b>167</b> |
| <b>ТОРМОЗНАЯ СИСТЕМА</b>             | <b>169</b> |
| <b>КОЛЕСА И ШИНЫ</b>                 | <b>169</b> |
| <b>ЭЛЕКТРООБОРУДОВАНИЕ</b>           | <b>171</b> |
| <b>РАЗМЕРЫ</b>                       | <b>171</b> |
| <b>МАССЫ</b>                         | <b>172</b> |
| <b>ПАРАМЕТРЫ ДВИЖЕНИЯ</b>            | <b>173</b> |

---

## ТАБЛИЦА НЕИСПРАВНОСТЕЙ

Двигатель не запускается.

| <b>Причина</b>  | <b>Устранение</b>   |
|---|---|
| Выдвинута боковая подставка и включена передача.  | Уберите боковую подставку.  |
| Включена передача, сцепление не выжато.   | Переключите коробку передач на нейтральную передачу или выжмите сцепление.    |
| Топливный бак пуст.   | Качество топлива (▣▣▣ 91).  |
| Аккумуляторная батарея разряжена.   | Зарядите подсоединенную АКБ (▣▣▣ 135).  |
| Сработала защита от перегрева стартера. Стартер приводится в действие только на ограниченное время. | Дайте стартеру остыть в течение 1 минуты, после чего он вновь готов к работе. |

---

## РЕЗЬБОВЫЕ СОЕДИНЕНИЯ

| Переднее колесо                                  | Значение   | Действи-<br>тельно |
|--|--|--------------------|
| <b>Тормозной суппорт к телескопической вилке</b> |  |                    |
| M10 x 40 x 1,25                                  | 38 Н*м   |                    |
| <b>Зажимные винты в опоре оси</b>                |  |                    |
| M8 x 35  | <b>Последовательность затяжки: Поочередно затянуть болты в 6 приемов</b> |                    |
|  | 19 Н*м   |                    |
| <b>Винт к вставной оси</b>                       |  |                    |
| M20 x 1,5  | 50 Н*м   |                    |
| <b>Датчик угловой скорости колеса к вилке</b>    |  |                    |
| M6 x 20  | 8 Н*м  |                    |

| Заднее колесо                                  | Значение   | Действи-<br>тельно |
|--|--|--------------------|
| <b>Заднее колесо к опоре подшипника колеса</b> |  |                    |
| M10 x 53 x 1,25                                | <b>Последовательность затяжки: Затяжка крест-накрест</b> |                    |
|  | 60 Н*м   |                    |

## 162 ТЕХНИЧЕСКИЕ ДАННЫЕ

| <b>Держатель зеркала</b>                           | <b>Значение</b>      | <b>Действи-<br/>тельно</b>   |
|--|----------------------|--|
| <b>Зеркало (контргай-<br/>ка) к переходнику</b>    |                      |  |
| M10 x 1,25   | Левая резьба, 22 Н*м |  |
| <b>Переходник к<br/>зажимному крон-<br/>штейну</b> |                      |  |
| M10  | 25 Н*м               |  |
| <b>зеркало к распор-<br/>ной втулке</b>            |                      |  |
| M5 x 20  | 3 Н*м                | —с пакетом<br>фрезерован-<br>ных деталей<br>Option 719<br>Classic II <sup>SA</sup><br>или<br>—с пакетом<br>фрезерован-<br>ных деталей<br>Option 719<br>Shadow II <sup>SA</sup> |

| <b>Рама</b>   | <b>Значение</b> | <b>Действи-<br/>тельно</b> |
|---|-----------------|----------------------------|
| <b>Система упоров для<br/>ног к задней части<br/>рамы</b> |                 |                            |
| M8 x 25   | 19 Н*м          |                            |





| <b>Рама</b>   | <b>Значение</b> | <b>Действи-<br/>тельно</b> |
|---|-----------------|----------------------------|
| <b>Рама пассажирского сиденья к задней части рамы</b> |                 |                            |
| M8 x 30   | 19 Н*м          |                            |
| <b>Рама пассажирского сиденья к раме багажника</b>    |                 |                            |
| M6 x 20   | 8 Н*м           |                            |

| <b>Система выпуска ОГ</b>                 | <b>Значение</b> | <b>Действи-<br/>тельно</b>           |
|---|-----------------|--------------------------------------|
| <b>Глушитель к раме сиденья пассажира</b> |                 |                                      |
| M8 x 40                                   | 19 Н*м          |                                      |
| <b>Держатель глушителя на задней раме</b> |                 |                                      |
| M8 x 30                                   | 19 Н*м          | с держателем глушителя <sup>SZ</sup> |
| M8 x 25                                   | 19 Н*м          |                                      |
| <b>Глушитель к держателю</b>              |                 |                                      |
| M8 x 40                                   | 10 Н*м          | с держателем глушителя <sup>SZ</sup> |

# 164 ТЕХНИЧЕСКИЕ ДАННЫЕ

## ТОПЛИВО

|                                 |   |
|---------------------------------|---|
| Рекомендуемое качество топлива  |  Super неэтилированный (не более 15 % этанола, E15)<br> 95 ОЧИ/RON<br>90 Октановое число    |
| Альтернативное качество топлива |  Обычный, неэтилированный (не более 15 % этанола, E15)<br> 91 ОЧИ/RON<br>87 Октановое число |
| Емкость топливного бака         | прим. 17 л  |
| Резерв топлива                  | прим. 3,5 л   |
| Расход топлива                  | 5,1 л/100 км, по WMTC   |
| Выброс CO <sub>2</sub>          | 119 г/км, по WMTC   |
| Норма токсичности ОГ            | EU 5  |

## МОТОРНОЕ МАСЛО

|                  |   |
|------------------|---|
| Количество масла | прим. 3,95 л, с заменой фильтра   |
| Спецификация     | SAE 15W-50, API SJ / JASO MA2, Использование присадок (например, на основе молибдена) недопустимо, поскольку они вызывают коррозию деталей двигателя с покрытием, BMW Motorrad рекомендует масло BMW Motorrad ADVANTEC Pro. |

|                              |   |
|------------------------------|---|
| Количество доливаемого масла | макс. 0,5 л, Разность между отметками <b>MIN</b> и <b>MAX</b> |
|------------------------------|---|

**BMW recommends** **ADVANTEC**  
ORIGINAL BMW ENGINE OIL

## ДВИГАТЕЛЬ R NINET PURE (0L61)

|   |  |
|---|--|
| Местонахождение номера двигателя            | Блок-картер внизу справа, под цилиндром  |
| Тип двигателя                               | A72B12A  |
| Конструкция двигателя                       | Двухцилиндровый четырехтактный оппозитный двигатель с воздушным/масляным охлаждением и с двумя расположенными сверху распределительными валами, приводимыми в действие цилиндрической шестерней, а также с одним балансирным валом |
| Рабочий объем                               | 1170 см <sup>3</sup>   |
| Внутренний диаметр цилиндра                 | 101 мм   |
| Ход поршня                                  | 73 мм  |
| Степень сжатия                              | 12:1   |
| Номинальная мощность                        | 80 кВт, при частоте вращения: 7250 мин <sup>-1</sup>   |
| Крутящий момент                             | 116 Н*м, при частоте вращения: 6000 мин <sup>-1</sup>  |
| Максимальная частота вращения               | макс. 8500 мин <sup>-1</sup>   |
| Частота вращения коленвала на холостом ходу | 1150 $\pm$ 50 мин <sup>-1</sup> , Двигатель прогрет до рабочей температуры   |

# 166 ТЕХНИЧЕСКИЕ ДАННЫЕ

## СЦЕПЛЕНИЕ

|               |                              |
|---------------|------------------------------|
| Тип сцепления | Однодисковое сухое сцепление |
|---------------|------------------------------|

## КОРОБКА ПЕРЕДАЧ

|                        |  |
|------------------------|--|
| Тип коробки передач    | 6-ступенчатая коробка передач с косыми зубьями, с переключением передач кулачковыми муфтами  |
| Передаточные числа КПП | 1,737, Передаточное отношение главной передачи<br>2,375 (38:16 зубьям), Первая передача<br>1,696 (39:23 зубьям), Вторая передача<br>1,296 (35:27 зубьям), Третья передача<br>1,065 (33:31 зубу), Четвертая передача<br>0,939 (31:33 зубьям), Пятая передача<br>0,848 (28:33 зубьям), Шестая передача |

## ЗАДНИЙ РЕДУКТОР

|                                      |   |
|--------------------------------------|---|
| Конструкция заднего редуктора        | Привод вала с угловой передачей   |
| Тип подвески заднего колеса          | Однорычажная подвеска колеса из алюминиевого литья с BMW Motorrad Paralever |
| Передаточное число заднего редуктора | 2,909   |

|                                   |                           |
|-----------------------------------|---------------------------|
| Масло для редуктора заднего моста | SAE 70W-80/Hypoid Axle G3 |
|-----------------------------------|---------------------------|

## **РАМА**

|   |   |
|---|---|
| Тип рамы                                      | Трубчатая рама каркасной конструкции с несущей секцией узла привода |
| Местонахождение заводской таблички            | Рама спереди слева на головке руля                                  |
| Местонахождение идентификационного номера т/с | Передняя часть основной рамы внизу справа                           |

## **ХОДОВАЯ ЧАСТЬ**

### **Переднее колесо**

|                                  |                       |
|----------------------------------|-----------------------|
| Тип подвески переднего колеса    | Телескопическая вилка |
| Ход рессоры спереди              | 120 мм, на колесе     |
| –с низкой посадкой <sup>SA</sup> | 102 мм, на колесе     |

## Заднее колесо

|  |  |
|--|--|
| Конструкция подвески заднего колеса                            | Закрепленная непосредственно на шарнирах амортизационная стойка с регулируемым предварительным напряжением пружины   |
| Ход пружины на заднем колесе                                   | 120 мм   |
| —с низкой посадкой <sup>SA</sup>                               | 105 мм   |
| Рекомендация по настройке ходовой части для езды без пассажира | Повернуть регулировочное колесико до упора против часовой стрелки, Предварительное напряжение пружины<br>Поверните регулировочный винт до упора по часовой стрелке, затем на 2 оборота назад, Амортизация      |
| Рекомендация по настройке ходовой части для езды с пассажиром  | Повернуть регулировочное колесико до упора по часовой стрелке, Предварительное напряжение пружины<br>Повернуть регулировочный винт до упора по часовой стрелке, затем повернуть назад на 1 оборот, Амортизация |

## ТОРМОЗНАЯ СИСТЕМА

### Переднее колесо

|                                      |  |
|--------------------------------------|--|
| Тип переднего тормоза                | Двухдисковый тормоз, 4-поршневой неподвижный суппорт |
| Материал передней тормозной накладки | Металлокерамика                                      |
| Толщина переднего тормозного диска   | мин. 4 мм, Допустимый износ                          |

### Заднее колесо

|                                    |  |
|------------------------------------|--|
| Тип заднего тормоза                | Одnodисковый тормоз, 2-поршневой плавающий суппорт |
| Материал задней тормозной накладки | Органический материал                              |
| Толщина заднего тормозного диска   | мин. 4,5 мм, Допустимый износ                      |

## КОЛЕСА И ШИНЫ

|                                     |   |
|-------------------------------------|---|
| Рекомендованные пары шин            | Список разрешенных к использованию шин можно запросить у дилера BMW Motorrad. |
| Индекс скорости шин передней/задней | В, необходимо по меньшей мере: 240 км/ч                                       |

# 170 ТЕХНИЧЕСКИЕ ДАННЫЕ

## Переднее колесо

|  |                           |
|--|---------------------------|
| Тип переднего колеса                       | Колесо из литого алюминия |
| —со спицевыми колесами <sup>SA</sup>       | Спицевое колесо           |
| Размер обода переднего колеса              | 3,5 x 17"                 |
| Маркировка шины переднего колеса           | 120/70 ZR 17              |
| Категория допустимой нагрузки передних шин | мин 58                    |
| Допустимый дисбаланс переднего колеса      | макс. 5 г                 |

## Заднее колесо

|  |                           |
|--|---------------------------|
| Тип заднего колеса                       | Колесо из литого алюминия |
| —со спицевыми колесами <sup>SA</sup>     | Спицевое колесо           |
| Размер обода заднего колеса              | 5,50" x 17"               |
| Маркировка шины заднего колеса           | 180/55 ZR 17              |
| Категория допустимой нагрузки задних шин | мин 73                    |
| Допустимый дисбаланс заднего колеса      | макс. 5 г                 |

## Давление воздуха в шинах

|                                  |   |
|----------------------------------|---|
| Давление воздуха в передней шине | 2,5 бар, при холодных шинах   |
| Давление воздуха в задней шине   | 2,7 бар, Без пассажира, с холодными шинами<br>2,9 бар, С пассажиром и багажом, с холодными шинами |



## ЭЛЕКТРООБОРУДОВАНИЕ

### Предохранители

|                  |   |
|------------------|---|
| Предохранитель 1 | 10 А, Комбинация приборов, система охранной сигнализации DWA, выключатель зажигания, диагностический разъем OBD, катушка разделительного реле |
| Предохранитель 2 | 4 А, Блок датчиков, левый комбинированный выключатель   |

### Аккумуляторная батарея

|                                   |                                       |
|-----------------------------------|---------------------------------------|
| Тип аккумулятора                  | Аккумулятор AGM (Absorbent Glass Mat) |
| Напряжение аккумуляторной батареи | 12 В                                  |
| Емкость аккумуляторной батареи    | 14 А*ч                                |

### Свечи зажигания

|  |                 |
|--|-----------------|
| Изготовитель и обозначение свечи зажигания | NGK MAR8AI-10DS |
|--|-----------------|

### Осветительные приборы

|                           |           |
|---------------------------|-----------|
| Все осветительные приборы | Светодиод |
|---------------------------|-----------|

## РАЗМЕРЫ

|                                     |                                      |
|-------------------------------------|--------------------------------------|
| Длина т/с                           | 2105 мм, измерено над задним колесом |
| т/с с низкой посадкой <sup>SA</sup> | 2100 мм, измерено над задним колесом |

## 172 ТЕХНИЧЕСКИЕ ДАННЫЕ

|   |  |
|---|--|
| Высота т/с                                    | 1240 мм, измерено над зеркалом, при собственной массе по DIN       |
| —с низкой посадкой <sup>SA</sup>              | 1210 мм, измерено над зеркалом, при собственной массе по DIN       |
| Ширина т/с                                    | 865 мм, измерено над ручным рычагом                                |
| Высота сиденья водителя                       | 805 мм, измерено без водителя, при собственной массе по DIN        |
| —с низкой посадкой <sup>SA</sup>              | 775 мм, измерено без водителя, при собственной массе по DIN        |
| Длина дуги по внутренней стороне ног водителя | 1785 мм, измерено без водителя, при собственной массе согласно DIN |
| —с низкой посадкой <sup>SA</sup>              | 1730 мм, измерено без водителя, при собственной массе согласно DIN |

### МАССЫ

|  |  |
|--|--|
| Собственный вес транспортного средства | 219 кг, Собственная масса по DIN, с заправленным на 90 % баком, без дополнительного оборудования |
| Допустимая полная масса                | 430 кг   |
| Макс. дополнительный груз              | 211 кг   |

---

**ПАРАМЕТРЫ ДВИЖЕНИЯ**

---

---

Максимальная скорость>200 км/ч

---

**СЛУЖБА СЕР-  
ВИСА**

**12**

---

|  |            |
|--|------------|
| <b>СЕРВИСНОЕ ОБСЛУЖИВАНИЕ BMW MOTORRAD</b> | <b>176</b> |
| <b>ИСТОРИЯ СЕРВИСНОГО ОБСЛУЖИВАНИЯ</b>     |            |
| <b>BMW MOTORRAD</b>                        | <b>177</b> |
| <b>BMW MOTORRAD МОБИЛЬНЫЕ УСЛУГИ</b>       | <b>177</b> |
| <b>РАБОТЫ ПО ТЕХНИЧЕСКОМУ ОБСЛУЖИВАНИЮ</b> | <b>178</b> |
| <b>ПЛАН ТО</b>                             | <b>179</b> |
| <b>ТЕХНИЧЕСКОЕ ОБСЛУЖИВАНИЕ BMW ПОСЛЕ</b>  |            |
| <b>ОБКАТКИ</b>                             | <b>181</b> |
| <b>ПОДТВЕРЖДЕНИЯ ТЕХНИЧЕСКОГО ОБСЛУЖИ-</b> |            |
| <b>ВАНИЯ</b>                               | <b>182</b> |
| <b>ПОДТВЕРЖДЕНИЯ СЕРВИСНОГО ОБСЛУЖИВА-</b> |            |
| <b>НИЯ</b>                                 | <b>194</b> |

## СЕРВИСНОЕ ОБСЛУЖИВАНИЕ BMW MOTORRAD

Благодаря разветвленной сети дилеров специалисты BMW Motorrad придут вам на помощь более чем в 100 странах мира. В распоряжении официальных дилеров BMW Motorrad имеются техническая информация и знания, необходимые для качественного выполнения любых работ по техническому обслуживанию и ремонту Вашего BMW.

Информацию о ближайшем дилере BMW Motorrad вы можете найти на сайте:

**[bmw-motorrad.com](http://bmw-motorrad.com)**



### ПРЕДОСТЕРЕЖЕНИЕ

#### **Неквалифицированное выполнение работ по техническому обслуживанию и ремонту**

Опасность несчастного случая из-за последствий повреждений

- Компания BMW Motorrad рекомендует доверять выполнение соответствующих работ на Вашем транспортном средстве специализированному мастерским, лучше всего авторизированным партнерам BMW Motorrad.

Чтобы ваш мотоцикл BMW всегда находился в безупречном состоянии, BMW Motorrad рекомендует соблюдать предписанные для него интервалы техобслуживания.

Необходимо подтверждать выполнение любых работ по обслуживанию и ремонту, указанных в главе «Сервисное обслуживание» этого руководства. Регулярное посещение СТО также является необходимым условием для постгарантийного обслуживания.

Информацию об объеме работ, выполняемых службой сервиса BMW Motorrad, можно получить у дилера BMW Motorrad.

---

## **ИСТОРИЯ СЕРВИСНОГО ОБСЛУЖИВАНИЯ BMW MOTORRAD**

### **Записи**

Выполненные работы по техническому обслуживанию записываются в сервисные книжки. Эти записи служат доказательством регулярного технического обслуживания.

Если запись выполняется в электронной сервисной книжке транспортного средства, данные сервисного обслуживания сохраняются в центральных ИТ-системах компании BMW AG, Мюнхен.

После смены владельца транспортного средства новый владелец также может просмотреть записанные в историю сервисного обслуживания данные. Дилер или специализированная СТО BMW Motorrad могут просматривать данные, записанные в историю сервисного обслуживания.

### **Возражение**

Владелец транспортного средства может опротестовать у дилера или специализированной СТО BMW Motorrad запись в историю сервисного обслуживания и сохраненные данные в транспортном средстве или передачу данных производителю транспортного средства применительно к периоду времени, в течение которого он является владельцем транспортного средства. В таком случае записи в историю сервисного обслуживания транспортного средства не последует.

---

## **BMW MOTORRAD МОБИЛЬНЫЕ УСЛУГИ**

Для новых мотоциклов BMW предоставляются различные услуги BMW Motorrad по обеспечению мобильности в случае неисправности (например, аварийная служба BMW Group, помощь при неисправностях, эвакуатор).

За информацией о предлагаемых услугах по обеспечению мобильности обращайтесь к своему дилеру BMW Motorrad.

## РАБОТЫ ПО ТЕХНИЧЕСКОМУ ОБСЛУЖИВАНИЮ

### Осмотр при передаче BMW

Процедура осмотра при передаче BMW выполняется официальным дилером BMW Motorrad при передаче мотоцикла клиенту.

### Контроль после обкатки BMW

Контроль после обкатки BMW необходимо выполнять при пробеге от 500 до 1200 км.

### Сервисное обслуживание BMW Motorrad

Сервисное обслуживание BMW Motorrad проводится один раз в год. При этом объем сервисного обслуживания зависит от возраста транспортного средства и пробега. Официальный дилер BMW Motorrad должен документально подтвердить факт проведения сервисного обслуживания и указать срок следующего обслуживания.

Если вы ездите очень много, при определенных обстоятельствах может возникнуть необходимость в посещении СТО до наступления срока следующего сервисного обслуживания. В этом случае

в подтверждении проведения сервисного обслуживания дополнительно указывается соответствующий максимальный пробег. Если этот пробег достигается до наступления срока следующего сервисного обслуживания, обслуживание проводится раньше.

Индикатор технического обслуживания на многофункциональном дисплее напомнит вам о приближении срока сервисного обслуживания примерно за месяц или 1000 км до его наступления.

Подробную информацию о сервисном обслуживании см.:

**[bmw-motorrad.com/service](http://bmw-motorrad.com/service)**

Необходимый для данного мотоцикла объем ТО приведен в следующем плане ТО.



## ПЛАН ТО

|    | 500 -1200 km<br>300 - 750 mls | 10 000 km<br>6 000 mls | 20 000 km<br>12 000 mls | 30 000 km<br>18 000 mls | 40 000 km<br>24 000 mls | 50 000 km<br>30 000 mls | 60 000 km<br>36 000 mls | 70 000 km<br>42 000 mls | 80 000 km<br>48 000 mls | 90 000 km<br>54 000 mls | 100 000 km<br>60 000 mls | 12 months      | 24 months      |
|----|-------------------------------|------------------------|-------------------------|-------------------------|-------------------------|-------------------------|-------------------------|-------------------------|-------------------------|-------------------------|--------------------------|----------------|----------------|
| 1  | X                             |                        |                         |                         |                         |                         |                         |                         |                         |                         |                          |                |                |
| 2  |                               | X                      | X                       | X                       | X                       | X                       | X                       | X                       | X                       | X                       | X                        | X <sup>a</sup> |                |
| 3  |                               | X                      | X                       | X                       | X                       | X                       | X                       | X                       | X                       | X                       | X                        | X <sup>a</sup> |                |
| 4  |                               |                        | X                       |                         | X                       |                         | X                       |                         | X                       |                         | X                        |                | X <sup>b</sup> |
| 5  |                               | X                      | X                       | X                       | X                       | X                       | X                       | X                       | X                       | X                       | X                        |                |                |
| 6  |                               |                        |                         |                         | X                       |                         |                         |                         | X                       |                         |                          | X <sup>c</sup> | X <sup>c</sup> |
| 7  |                               |                        | X                       |                         | X                       |                         | X                       |                         | X                       |                         | X                        |                |                |
| 8  |                               |                        | X                       |                         | X                       |                         | X                       |                         | X                       |                         | X                        |                |                |
| 9  |                               |                        |                         |                         | X <sup>d</sup>          |                         |                         |                         | X <sup>d</sup>          |                         |                          |                |                |
| 10 |                               |                        |                         |                         |                         |                         |                         |                         |                         |                         |                          | X <sup>e</sup> | X <sup>e</sup> |
|    |                               |                        |                         |                         |                         |                         |                         |                         |                         |                         |                          |                |                |
|    |                               |                        |                         |                         |                         |                         |                         |                         |                         |                         |                          |                |                |

- 1 Контроль после обкатки BMW Motorrad (включая замену масла и масляного фильтра)
- 2 Стандартный объем сервисного обслуживания BMW Motorrad
- 3 Замена масла в двигателе с фильтром
- 4 Замена масла в заднем угловом редукторе
- 5 Проверка зазора в клапанах
- 6 Смена трансмиссионного масла
- 7 Замена всех свечей зажигания
- 8 Замена сменного элемента воздушного фильтра
- 9 Замена ремня генератора
- 10 Замена тормозной жидкости во всей системе
  - a ежегодно или каждые 10 000 км (в зависимости от того, что наступит раньше)
  - b каждые 2 года или каждые 20 000 км (в зависимости от того, что наступит раньше)

## 180 СЛУЖБА СЕРВИСА

- c первый раз через год, потом каждые два года или каждые 40 000 км (в зависимости от того, что наступит раньше)
- d каждые шесть лет или каждые 40 000 км (в зависимости от того, что наступит раньше)
- e в первый раз через год, затем каждые два года

---

## ТЕХНИЧЕСКОЕ ОБСЛУЖИВАНИЕ BMW ПОСЛЕ ОБКАТКИ

### Контроль BMW Motorrad после обкатки

Далее приводятся действия, которые выполняются в рамках контроля BMW Motorrad после обкатки. Фактические объемы обслуживания, необходимые для вашего т/с, могут отличаться.

- Установка даты ТО и остаточного пробега
- Выполнение диагностики т/с с помощью тестера BMW Motorrad
- Заменить масло в двигателе, с заменой фильтра
- Замена масла в угловой передаче
- Регулирование подшипника рулевой головки
- Проверить уровень тормозной жидкости переднего тормоза
- Проверить уровень тормозной жидкости заднего тормоза
- Проверить высоту рисунка протектора шин и давления в шинах
- Проверить натяжение спиц и при необходимости подтянуть.
- Проверить осветительные и сигнальные приборы
- Проверить функционирование блокировки пуска двигателя
- Выпускной контроль и проверка на безопасность движения
- Выполнение диагностики т/с с помощью тестера BMW Motorrad
- Подтверждение ТО BMW в бортовой документации

---

## ПОДТВЕРЖДЕНИЯ ТЕХНИЧЕСКОГО ОБСЛУЖИВАНИЯ

### Стандартный объем ТО BMW Motorrad Service

Ниже представлен список ремонтных операций, входящих в стандартный объем сервисного обслуживания BMW Motorrad. Фактический, относящийся к вашему мотоциклу объем работ по техническому обслуживанию, может отличаться.

- Выполнение теста транспортного средства с помощью диагностической системы BMW Motorrad
- Визуальный контроль гидравлической системы сцепления
- Проверка подшипника рулевой головки
- Визуальный контроль трубопроводов тормозного привода, тормозных шлангов и мест подключений
- Проверка степени износа передних тормозных накладок и передних тормозных дисков
- Проверка уровня тормозной жидкости в переднем тормозном контуре
- Проверка степени износа задних тормозных накладок и заднего тормозного диска
- Проверка уровня тормозной жидкости в заднем тормозном контуре
- Проверка давления в шинах и высоты рисунка протектора
- Проверка легкости хода боковой подставки
- Проверка натяжения спиц, при необходимости подтяжка
- Проверка осветительных и сигнальных приборов
- Проверка функционирования блокировки пуска двигателя
- Выпускной контроль и проверка безопасности движения
- Установка даты технического обслуживания и остаточного пробега с помощью диагностической системы BMW Motorrad
- Проверка степени заряда аккумуляторной батареи
- Подтверждение ТО BMW Motorrad в бортовой документации

**Осмотр при передаче  
BMW**

выполнено

(дата) \_\_\_\_\_

Печать, подпись

**Техническое  
обслуживание BMW  
после обкатки**

выполнено

(дата) \_\_\_\_\_

при км \_\_\_\_\_

Следующее обслуживание

не позднее

(дата) \_\_\_\_\_

или, если наступило раньше

при км \_\_\_\_\_

Печать, подпись

## BMW Motorrad Service

выполнено

(дата) \_\_\_\_\_

при км \_\_\_\_\_

Следующее обслуживание

не позднее

(дата) \_\_\_\_\_

или, если наступило

раньше

при км \_\_\_\_\_

Выполненная работа

|  | Да                       | Нет                      |
|--|--------------------------|--------------------------|
| BMW Motorrad Service                           | <input type="checkbox"/> | <input type="checkbox"/> |
| Замена масла в двигателе с фильтром            | <input type="checkbox"/> | <input type="checkbox"/> |
| Замена масла в угловой передаче сзади          | <input type="checkbox"/> | <input type="checkbox"/> |
| Проверка зазора в клапанах                     | <input type="checkbox"/> | <input type="checkbox"/> |
| Замена масла в коробке передач                 | <input type="checkbox"/> | <input type="checkbox"/> |
| Замена всех свечей зажигания                   | <input type="checkbox"/> | <input type="checkbox"/> |
| Замена сменного элемента воздушного<br>фильтра | <input type="checkbox"/> | <input type="checkbox"/> |
| Замена ремня генератора                        | <input type="checkbox"/> | <input type="checkbox"/> |
| Замена тормозной жидкости спереди              | <input type="checkbox"/> | <input type="checkbox"/> |
| Замена тормозной жидкости сзади                | <input type="checkbox"/> | <input type="checkbox"/> |

Указания

Печать, подпись

**BMW Motorrad Service**

выполнено

(дата)\_\_\_\_\_

при км\_\_\_\_\_

Следующее обслуживание

не позднее

(дата)\_\_\_\_\_

или, если наступило

раньше

при км\_\_\_\_\_

Выполненная работа

|  | Да                       | Нет                      |
|--|--------------------------|--------------------------|
| BMW Motorrad Service                           | <input type="checkbox"/> | <input type="checkbox"/> |
| Замена масла в двигателе с фильтром            | <input type="checkbox"/> | <input type="checkbox"/> |
| Замена масла в угловой передаче сзади          | <input type="checkbox"/> | <input type="checkbox"/> |
| Проверка зазора в клапанах                     | <input type="checkbox"/> | <input type="checkbox"/> |
| Замена масла в коробке передач                 | <input type="checkbox"/> | <input type="checkbox"/> |
| Замена всех свечей зажигания                   | <input type="checkbox"/> | <input type="checkbox"/> |
| Замена сменного элемента воздушного<br>фильтра | <input type="checkbox"/> | <input type="checkbox"/> |
| Замена ремня генератора                        | <input type="checkbox"/> | <input type="checkbox"/> |
| Замена тормозной жидкости спереди              | <input type="checkbox"/> | <input type="checkbox"/> |
| Замена тормозной жидкости сзади                | <input type="checkbox"/> | <input type="checkbox"/> |

Указания

Печать, подпись

**BMW Motorrad Service**

выполнено

(дата) \_\_\_\_\_

при км \_\_\_\_\_

Следующее обслуживание

не позднее

(дата) \_\_\_\_\_

или, если наступило

раньше

при км \_\_\_\_\_

Выполненная работа

|  | Да                       | Нет                      |
|--|--------------------------|--------------------------|
| BMW Motorrad Service                           | <input type="checkbox"/> | <input type="checkbox"/> |
| Замена масла в двигателе с фильтром            | <input type="checkbox"/> | <input type="checkbox"/> |
| Замена масла в угловой передаче сзади          | <input type="checkbox"/> | <input type="checkbox"/> |
| Проверка зазора в клапанах                     | <input type="checkbox"/> | <input type="checkbox"/> |
| Замена масла в коробке передач                 | <input type="checkbox"/> | <input type="checkbox"/> |
| Замена всех свечей зажигания                   | <input type="checkbox"/> | <input type="checkbox"/> |
| Замена сменного элемента воздушного<br>фильтра | <input type="checkbox"/> | <input type="checkbox"/> |
| Замена ремня генератора                        | <input type="checkbox"/> | <input type="checkbox"/> |
| Замена тормозной жидкости спереди              | <input type="checkbox"/> | <input type="checkbox"/> |
| Замена тормозной жидкости сзади                | <input type="checkbox"/> | <input type="checkbox"/> |

Указания

Печать, подпись



**BMW Motorrad Service**

выполнено

(дата)\_\_\_\_\_

при км\_\_\_\_\_

Следующее обслуживание

не позднее

(дата)\_\_\_\_\_

или, если наступило

раньше

при км\_\_\_\_\_

Выполненная работа

|  | Да                       | Нет                      |
|--|--------------------------|--------------------------|
| BMW Motorrad Service                           | <input type="checkbox"/> | <input type="checkbox"/> |
| Замена масла в двигателе с фильтром            | <input type="checkbox"/> | <input type="checkbox"/> |
| Замена масла в угловой передаче сзади          | <input type="checkbox"/> | <input type="checkbox"/> |
| Проверка зазора в клапанах                     | <input type="checkbox"/> | <input type="checkbox"/> |
| Замена масла в коробке передач                 | <input type="checkbox"/> | <input type="checkbox"/> |
| Замена всех свечей зажигания                   | <input type="checkbox"/> | <input type="checkbox"/> |
| Замена сменного элемента воздушного<br>фильтра | <input type="checkbox"/> | <input type="checkbox"/> |
| Замена ремня генератора                        | <input type="checkbox"/> | <input type="checkbox"/> |
| Замена тормозной жидкости спереди              | <input type="checkbox"/> | <input type="checkbox"/> |
| Замена тормозной жидкости сзади                | <input type="checkbox"/> | <input type="checkbox"/> |

Указания

Печать, подпись

## BMW Motorrad Service

выполнено

(дата) \_\_\_\_\_

при км \_\_\_\_\_

Следующее обслуживание

не позднее

(дата) \_\_\_\_\_

или, если наступило

раньше

при км \_\_\_\_\_

Выполненная работа

|  | Да                       | Нет                      |
|--|--------------------------|--------------------------|
| BMW Motorrad Service                           | <input type="checkbox"/> | <input type="checkbox"/> |
| Замена масла в двигателе с фильтром            | <input type="checkbox"/> | <input type="checkbox"/> |
| Замена масла в угловой передаче сзади          | <input type="checkbox"/> | <input type="checkbox"/> |
| Проверка зазора в клапанах                     | <input type="checkbox"/> | <input type="checkbox"/> |
| Замена масла в коробке передач                 | <input type="checkbox"/> | <input type="checkbox"/> |
| Замена всех свечей зажигания                   | <input type="checkbox"/> | <input type="checkbox"/> |
| Замена сменного элемента воздушного<br>фильтра | <input type="checkbox"/> | <input type="checkbox"/> |
| Замена ремня генератора                        | <input type="checkbox"/> | <input type="checkbox"/> |
| Замена тормозной жидкости спереди              | <input type="checkbox"/> | <input type="checkbox"/> |
| Замена тормозной жидкости сзади                | <input type="checkbox"/> | <input type="checkbox"/> |

Указания

Печать, подпись

**BMW Motorrad Service**

выполнено

(дата)\_\_\_\_\_

при км\_\_\_\_\_

Следующее обслуживание

не позднее

(дата)\_\_\_\_\_

или, если наступило

раньше

при км\_\_\_\_\_

Выполненная работа

|  | Да                       | Нет                      |
|--|--------------------------|--------------------------|
| BMW Motorrad Service                           | <input type="checkbox"/> | <input type="checkbox"/> |
| Замена масла в двигателе с фильтром            | <input type="checkbox"/> | <input type="checkbox"/> |
| Замена масла в угловой передаче сзади          | <input type="checkbox"/> | <input type="checkbox"/> |
| Проверка зазора в клапанах                     | <input type="checkbox"/> | <input type="checkbox"/> |
| Замена масла в коробке передач                 | <input type="checkbox"/> | <input type="checkbox"/> |
| Замена всех свечей зажигания                   | <input type="checkbox"/> | <input type="checkbox"/> |
| Замена сменного элемента воздушного<br>фильтра | <input type="checkbox"/> | <input type="checkbox"/> |
| Замена ремня генератора                        | <input type="checkbox"/> | <input type="checkbox"/> |
| Замена тормозной жидкости спереди              | <input type="checkbox"/> | <input type="checkbox"/> |
| Замена тормозной жидкости сзади                | <input type="checkbox"/> | <input type="checkbox"/> |

Указания

Печать, подпись

## BMW Motorrad Service

выполнено

(дата) \_\_\_\_\_

при км \_\_\_\_\_

Следующее обслуживание

не позднее

(дата) \_\_\_\_\_

или, если наступило

раньше

при км \_\_\_\_\_

Выполненная работа

|  | Да                       | Нет                      |
|--|--------------------------|--------------------------|
| BMW Motorrad Service                           | <input type="checkbox"/> | <input type="checkbox"/> |
| Замена масла в двигателе с фильтром            | <input type="checkbox"/> | <input type="checkbox"/> |
| Замена масла в угловой передаче сзади          | <input type="checkbox"/> | <input type="checkbox"/> |
| Проверка зазора в клапанах                     | <input type="checkbox"/> | <input type="checkbox"/> |
| Замена масла в коробке передач                 | <input type="checkbox"/> | <input type="checkbox"/> |
| Замена всех свечей зажигания                   | <input type="checkbox"/> | <input type="checkbox"/> |
| Замена сменного элемента воздушного<br>фильтра | <input type="checkbox"/> | <input type="checkbox"/> |
| Замена ремня генератора                        | <input type="checkbox"/> | <input type="checkbox"/> |
| Замена тормозной жидкости спереди              | <input type="checkbox"/> | <input type="checkbox"/> |
| Замена тормозной жидкости сзади                | <input type="checkbox"/> | <input type="checkbox"/> |

Указания

Печать, подпись

**BMW Motorrad Service**

выполнено

(дата)\_\_\_\_\_

при км\_\_\_\_\_

Следующее обслуживание

не позднее

(дата)\_\_\_\_\_

или, если наступило

раньше

при км\_\_\_\_\_

Выполненная работа

|  | Да                       | Нет                      |
|--|--------------------------|--------------------------|
| BMW Motorrad Service                           | <input type="checkbox"/> | <input type="checkbox"/> |
| Замена масла в двигателе с фильтром            | <input type="checkbox"/> | <input type="checkbox"/> |
| Замена масла в угловой передаче сзади          | <input type="checkbox"/> | <input type="checkbox"/> |
| Проверка зазора в клапанах                     | <input type="checkbox"/> | <input type="checkbox"/> |
| Замена масла в коробке передач                 | <input type="checkbox"/> | <input type="checkbox"/> |
| Замена всех свечей зажигания                   | <input type="checkbox"/> | <input type="checkbox"/> |
| Замена сменного элемента воздушного<br>фильтра | <input type="checkbox"/> | <input type="checkbox"/> |
| Замена ремня генератора                        | <input type="checkbox"/> | <input type="checkbox"/> |
| Замена тормозной жидкости спереди              | <input type="checkbox"/> | <input type="checkbox"/> |
| Замена тормозной жидкости сзади                | <input type="checkbox"/> | <input type="checkbox"/> |

Указания

Печать, подпись

## BMW Motorrad Service

выполнено

(дата) \_\_\_\_\_

при км \_\_\_\_\_

Следующее обслуживание

не позднее

(дата) \_\_\_\_\_

или, если наступило

раньше

при км \_\_\_\_\_

Выполненная работа

|  | Да                       | Нет                      |
|--|--------------------------|--------------------------|
| BMW Motorrad Service                           | <input type="checkbox"/> | <input type="checkbox"/> |
| Замена масла в двигателе с фильтром            | <input type="checkbox"/> | <input type="checkbox"/> |
| Замена масла в угловой передаче сзади          | <input type="checkbox"/> | <input type="checkbox"/> |
| Проверка зазора в клапанах                     | <input type="checkbox"/> | <input type="checkbox"/> |
| Замена масла в коробке передач                 | <input type="checkbox"/> | <input type="checkbox"/> |
| Замена всех свечей зажигания                   | <input type="checkbox"/> | <input type="checkbox"/> |
| Замена сменного элемента воздушного<br>фильтра | <input type="checkbox"/> | <input type="checkbox"/> |
| Замена ремня генератора                        | <input type="checkbox"/> | <input type="checkbox"/> |
| Замена тормозной жидкости спереди              | <input type="checkbox"/> | <input type="checkbox"/> |
| Замена тормозной жидкости сзади                | <input type="checkbox"/> | <input type="checkbox"/> |

Указания

Печать, подпись

**BMW Motorrad Service**

выполнено

(дата)\_\_\_\_\_

при км\_\_\_\_\_

Следующее обслуживание

не позднее

(дата)\_\_\_\_\_

или, если наступило

раньше

при км\_\_\_\_\_

Выполненная работа

|  | Да                       | Нет                      |
|--|--------------------------|--------------------------|
| BMW Motorrad Service                           | <input type="checkbox"/> | <input type="checkbox"/> |
| Замена масла в двигателе с фильтром            | <input type="checkbox"/> | <input type="checkbox"/> |
| Замена масла в угловой передаче сзади          | <input type="checkbox"/> | <input type="checkbox"/> |
| Проверка зазора в клапанах                     | <input type="checkbox"/> | <input type="checkbox"/> |
| Замена масла в коробке передач                 | <input type="checkbox"/> | <input type="checkbox"/> |
| Замена всех свечей зажигания                   | <input type="checkbox"/> | <input type="checkbox"/> |
| Замена сменного элемента воздушного<br>фильтра | <input type="checkbox"/> | <input type="checkbox"/> |
| Замена ремня генератора                        | <input type="checkbox"/> | <input type="checkbox"/> |
| Замена тормозной жидкости спереди              | <input type="checkbox"/> | <input type="checkbox"/> |
| Замена тормозной жидкости сзади                | <input type="checkbox"/> | <input type="checkbox"/> |

Указания

Печать, подпись







**СЕРТИФИКАТ ЭЛЕКТРОННОЙ ПРОТИВОУГОННОЙ  
СИСТЕМЫ  
СЕРТИФИКАТ ЕАС**

**197  
200**

# Declaration of Conformity

## Radio equipment electronic immobiliser (EWS4)

For all countries without EU

### Technical information

Frequency Band: 134 kHz  
(Transponder: TMS37145 /  
Type DST80, TMS3705  
Transponder Base Station IC)  
Output Power: 50 dB $\mu$ V/m

### Manufacturer and Address

Manufacturer:  
BECOM Electronics GmbH  
Address: Technikerstraße 1,  
A-7442 Hochstraß

## Argentina

 **RAMATEL**

H-25246

## Australia/New Zealand



R-NZ

## Brunei



TA No: DTA-007061

## United Arab Emirates

TRA  
REGISTERED No:  
ER89926/20

DEALER No:  
DA96133I20

## Philippiens



**NTC**

Type Approved  
No.: ESD-RCE-2023298

## South Africa



TA-2020/6131

APPROVED

## India

ETA-SD-20200905860

## Belarus



## Indonesia

72790/SDPPI/2021  
13349



Dilarang melakukan perubahan  
Spesifikasi yang dapat  
Menimbulkan gangguan fisik  
dan/atau elektromagnetik  
terhadap lingkungan sekitarnya

## Paraguay

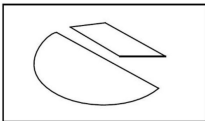

CONATEL

NR: 2020-11-I-0834

## Singapore

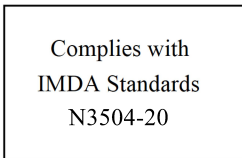

## Taiwan



低功 電波 射性電機管 辦法  
第十二條 經型式認證合格之低  
功率射頻電機，非經許可，公  
司、商號或使用者均不得擅 自變  
更頻率、加大功率或變更原設計  
之特性及 功能。第十四條 低功  
率射頻電機之使用不 得影響飛航  
安全及干擾合法通信；經發現有  
干 擾現象時，應立即停用，並改  
善至無干擾時方 得繼續使用。前  
項合法通信，指依電信法規定作  
業之無線電 通信。

## Malaysia



RFCL/47A/0920/S(20-3358)

## Israel

מספר אישור אלחוטי של משרד התקשורת הוא  
51-74908  
אסור להחליף את האנטנה המקורית של המכשיר  
ולא  
לעשות בו כל שינוי טכני אחר

## United States (USA)

Contains FCC ID:

ODE-MREWS5012

FCC § 15.19 Labelling requirements

This device complies with part 15 of the FCC Rules and Industry Canada's licence-exempt RSS standard(s). Operation is subject to the following two conditions:

- (1) this device may not cause interference, and
- (2) this device must accept any interference received, including interference that may cause undesired operation.

FCC § 15.21 Information to user

Changes or modifications not expressly approved by the party responsible for compliance could void the user's authority to operate the equipment.

RF Exposure Requirements

To comply with FCC RF exposure compliance requirements, the device must be installed to provide a separation distance of at least 20 cm from all persons.

## Serbia



P1620118300

## Canada

Contains IC:

10430A-MREWS5012

This device complies with part 15 of the FCC Rules and Industry Canada license-exempt RSS standard(s). Operation is subject to the following two conditions:

- (1) this device may not cause interference, and
- (2) this device must accept any interference received, including interference that may cause undesired operation.

Le présent appareil est conforme aux CNR d'Industrie Canada applicables aux appareils radio exempts de licence. L'exploitation est autorisée aux deux conditions suivantes : (1) l'appareil ne doit pas produire de brouillage, et (2) l'utilisateur de l'appareil doit accepter tout brouillage radioélectrique subi, même si le brouillage est susceptible d'en compromettre le fonctionnement.

## Vietnam

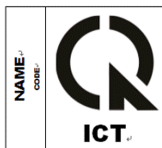

A1109091120AF04A3

# Одобрение типа транспортного средства (ОТТС)

и Единый знак обращения продукции на рынке евразийского экономического союза



Единый знак обращения свидетельствует о том, что транспортные средства прошли все процедуры оценки (подтверждения) соответствия, установленные в техническом регламенте Евразийского экономического союза «О безопасности колесных транспортных средств», и подтверждает их соответствие установленным обязательным требованиям.

Документом, удостоверяющим соответствие транспортного средства требованиям технического регламента, является ОТТС, номер которого приведен на табличке изготовителя (заводской табличке) или рядом с ней.



## 202 АЛФАВИТНЫЙ УКАЗАТЕЛЬ

- A**  
ABS  
Контрольно-сигнальная лампа, 32  
Подробное описание системы, 98  
Самодиагностика, 85
- ASC  
включение, 57  
выключение, 56  
Контрольно-сигнальная лампа, 33  
Подробное описание системы, 102  
Самодиагностика, 86  
управление, 56
- D**  
DTC  
включение, 57  
Подробное описание системы, 102
- Dynamic Brake Control, 101  
Подробное описание системы, 101
- P**  
Pre-Ride-Check, 84
- S**  
SETUP  
выбор, 50  
завершение, 54  
сброс, 54
- A**  
Аварийная световая сигнализация  
Орган управления, 19  
управление, 43
- Адаптивное освещение поворотов, 107  
Подробное описание системы, 107
- Аккумуляторная батарея  
Замена аккумуляторной батареи, 136  
Зарядка отсоединенной АКБ, 135  
Зарядка подсоединенной АКБ, 135  
Низкое напряжение в бортовой сети, 31  
Положение на мотоцикле, 18  
Технические характеристики, 171  
Указания по техническому обслуживанию, 134
- Амортизация  
регулировка, 71
- B**  
Багаж  
крепление, 143
- Бортовой инструмент  
Положение на мотоцикле, 18
- Г**  
Глушение, 91



**Д**

Давление воздуха в шинах  
Предупреждающая  
табличка, 18

Дата

Установка даты, 51

Двигатель, 30

запуск, 83

Значительная неисправ-  
ность, 30

Сигнальная лампа электрон-  
ной системы управления  
двигателем, 29

Технические характери-  
стики, 165

Дисплей

Регулировка яркости  
дисплея, 50

**З**

Заводская табличка

Положение на мотоцикле, 16

Задний редуктор

Технические характери-  
стики, 166

Зажигание

включение, 40

выключение, 41

Замок рулевой колонки, 40

Заправка, 92

Запуск, 83

Орган управления, 20

Зарядный разъем USB

Положение на мотоцикле, 16

Звуковой сигнал, 19

Зеркала

регулировка, 66

**И**

Идентификационный номер т/с  
Положение на мотоцикле, 17  
Индикатор ТО, 36

**К**

Ключи, 40

Колеса

Изменение размеров, 124

Проверка дисков, 124

Проверка ободов, 124

Проверка спиц, 124

Снятие заднего колеса, 130

Технические характери-  
стики, 169

Установка заднего ко-  
леса, 131

Комбинация приборов

Датчик освещенности, 21

Настройка единиц измере-  
ния, 52

Обзор, 21

Комбинированный

выключатель

Обзор левой стороны, 19

Обзор правой стороны, 20

Контрольные лампы, 21

Обзор, 24

Коробка передач

Технические характери-  
стики, 166

Круиз-контроль

управление, 59

## 204 АЛФАВИТНЫЙ УКАЗАТЕЛЬ

- Л**  
Лампы  
Замена светодиодных осветительных приборов, 132  
Предупреждение о неисправности осветительного прибора, 32  
Технические характеристики, 171
- М**  
Массы  
Технические характеристики, 172  
Многофункциональный дисплей, 21  
SETUP, 50  
Выбор индикации, 47  
Выход из SETUP, 54  
Обзор, 25  
Мобильные услуги, 177  
Моменты затяжки, 161  
Моторное масло  
доливка, 116  
Заливное отверстие, 17  
Индикатор уровня наполнения, 16  
проверка уровня наполнения, 115  
Технические характеристики, 164  
Мотоцикл  
ввод в эксплуатацию, 156  
крепление, 93  
очистка, 150  
подготовка к длительному хранению, 156  
постановка на стоянку, 91  
уход, 150
- Н**  
Настройки  
индикация: SETUP  
ENTER, 47
- О**  
Обзор предупреждений, 27  
Обзорная информация  
Контрольные и сигнальные лампы, 24  
левая сторона мотоцикла, 16  
левый комбинированный выключатель, 19  
Многофункциональный дисплей, 25  
Панель приборов, 21  
под многоместным сиденьем, 18  
правая сторона мотоцикла, 17  
правый блок рулевых переключателей, 20  
Обкатка, 86  
Обогреваемые ручки  
управление, 61  
Обслуживание, 176  
История сервисного обслуживания, 177  
Освещение  
автоматические дневные ходовые огни, 44  
Ближний свет, 43  
Орган управления, 19  
Стояночные огни, 43

- Управление дальним светом, 43
- Управление парковочными огнями, 44
- Управление световым сигналом, 43
- Функция "Проводи домой", 43
- Охлаждающая жидкость
  - Сигнальная лампа перегрева, 29
- П**
- Параметры движения
  - Технические характеристики, 173
- Перечень проверок, 83
- Периодичность технического обслуживания, 178
- Подсветка дороги к дому, 43
- Подставка под заднее колесо установка, 114
- Подставка под переднее колесо установка, 113
- Подтверждения технического обслуживания, 182
- Показание спидометра, 21, 25
- Постоянный ближний свет
  - автоматические дневные ходовые огни, 44
- Предварительное напряжение пружины
  - Задний регулировочный элемент, 17
  - регулировка, 70
- Предохранители
  - замена, 136
  - Распределение предохранителей, 137
  - Технические характеристики, 171
- Предупреждения, 30
  - ABS, 32
  - ASC/DTC, 33
  - Неисправность осветительного прибора, 32
  - Низкое напряжение в бортовой сети, 31
  - Обзор, 24
  - Предупреждение о гололеде, 31
  - Предупреждение о состоянии двигателя, 30
  - Резерв топлива, 35
  - Система охранной сигнализации, 34
  - Способ отображения, 26
  - Температура двигателя, 29
  - Температура охлаждающей жидкости, 29
  - электронная противоугонная система, 29
  - Электронная система управления двигателем, 29
- Принадлежности
  - общие указания, 142
- Противоугонная система
  - Запасной ключ, 41
  - Предупреждение, 29

- Р**
- Размеры
    - Технические характеристики, 171
  - Рама
    - Технические характеристики, 167
  - Рама сиденья пассажира
    - снятие, 144
    - установка, 147
  - Регулировка тормозящего момента двигателя, 106
  - Режим движения, 57
    - Подробное описание системы, 104
  - Резерв топлива
    - Индикация пробега: КМ R, 47
    - Контрольная лампа, 35
  - Резьбовые соединения, 161
  - Розетка
    - Положение на мотоцикле, 16
- С**
- Свечи зажигания
    - Технические характеристики, 171
  - Сигнальная лампа сбоя в работе привода, 30
  - Сигнальные лампы, 21
  - Сиденье водителя
    - снятие, 62
    - установка, 62
  - Сиденье пассажира
    - Блокировка, 17
    - снятие, 62
    - установка, 62
  - Система охранной сигнализации
    - активация, 55
    - деактивация, 56
    - Контрольная лампа, 21
    - настройка, 56
    - Предупреждение, 34
    - управление, 55
  - Система помощи при пуске, 133
  - Система регулировки тяги
    - ASC, 102
    - DTC, 102
  - Сокращения и символы, 4
  - Сцепление
    - Бачок, 16
    - Проверка функционирования, 122
    - Регулировка рычага сцепления, 68
    - Технические характеристики, 166
  - Счетчик общего пробега
    - индикация: КМ, 47
  - Счетчик пробега сброс, 49
  - Счетчик разового пробега
    - индикация: КМ 1 или КМ А, 47
- Т**
- Таблица допустимой нагрузки
    - Предупреждающая табличка, 18
  - Таблица неисправностей, 160
  - Температура двигателя
    - Датчик неисправен, 29

- Температура окружающего воздуха
    - Предупреждение о гололеде, 31
  - Температура охлаждающей жидкости
    - индикация: ENG TMP, 47
  - Технические характеристики
    - Аккумуляторная батарея, 171
    - Двигатель, 165
    - Задний редуктор, 166
    - Колеса и шины, 169
    - Коробка передач, 166
    - Массы, 172
    - Моторное масло, 164
    - Осветительные приборы, 171
    - Параметры движения, 173
    - Предохранители, 171
    - Размеры, 171
    - Рама, 167
    - Свечи зажигания, 171
    - Сцепление, 166
    - Топливо, 164
    - Тормозная система, 169
    - Ходовая часть, 167
    - Электрооборудование, 171
  - Техническое обслуживание
    - План ТО, 179
  - Топливо
    - заливная горловина, 16
    - Заправка топливом, 92
    - Резерв топлива, 34
    - Технические характеристики, 164
  - Тормозная жидкость
    - Задний бачок, 17
    - Передний бачок, 17
    - Проверка уровня в заднем контуре, 121
    - Проверка уровня в переднем контуре, 120
  - Тормозная система
    - ABS Pro, 100
    - Индикатор износа, 119
    - Отрегулируйте рычаг стояночного тормоза, 69
    - Проверка функционирования, 116
    - Система ABS Pro в зависимости от режима движения, 90
    - Система Dynamic Brake Control в зависимости от режима движения, 90
    - Технические характеристики, 169
    - Указания по технике безопасности, 88
  - Тормозные накладки
    - обкатка, 87
    - проверка сзади, 118
    - проверка спереди, 117
- у**
- Угол наклона фары
    - регулировка, 68
  - Удерживающие ремни
    - Положение на мотоцикле, 16

## 208 АЛФАВИТНЫЙ УКАЗАТЕЛЬ

Указания по технике

безопасности

для движения, 80

для торможения, 88

Указатели поворота

Орган управления, 19

управление, 43

Упоры для ног

Положение на мотоцикле, 16

Уход

Консервация окрашенных  
поверхностей, 156

Хромированные детали, 154

### Ф

Фары

Регулировка угла наклона  
фар, 68

Регулировка, право-/  
левостороннее движение, 67

Угол наклона фары, 67

### Х

Ходовая часть

Технические характери-  
стики, 167

### Ч

Часы

индикация: CLOCK, 47

Установка времени, 51

### Ш

Шины

Давление воздуха в  
шинах, 170

обкатка, 87

Проверка высоты рисунка  
протектора, 122, 123

Проверка давления в  
шинах, 122

Технические характери-  
стики, 169

Штекер диагностического  
разъема

крепление, 138

отсоединение, 137

### Э

Экстренный выключатель  
зажигания, 20

управление, 42

Электрооборудование

Технические характери-  
стики, 171

В зависимости от комплектации и дополнительного оборудования вашего мотоцикла, а также при экспортном исполнении, возможны расхождения с иллюстрациями и текстом данного руководства. Это обстоятельство не может служить основанием для предъявления претензий юридического характера.

Все данные размеров, массы, расхода и мощности подразумевают соответствующие допуски.

Оставляем за собой право на внесение изменений в конструкцию, комплектацию и принадлежности.

Оставляем за собой право на ошибки.

© 2022 Bayerische Motoren  
Werke Aktiengesellschaft  
80788 Мюнхен, Германия

Перепечатка, полная или частичная, допускается только с письменного разрешения отдела послепродажного обслуживания BMW Motorrad.

Перевод Оригинального руководства по эксплуатации и обслуживанию, отпечатано в Германии.

Важные данные, касающиеся остановки на заправке:

---

## Топливо

---

|                                 |   |
|---------------------------------|---|
| Рекомендуемое качество топлива  |  Super неэтилированный (не более 15 % этанола, E15)<br> 95 ОЧИ/RON<br>90 Октановое число    |
| Альтернативное качество топлива |  Обычный, неэтилированный (не более 15 % этанола, E15)<br> 91 ОЧИ/RON<br>87 Октановое число |
| Емкость топливного бака         | прим. 17 л  |
| Резерв топлива                  | прим. 3,5 л   |

---

## Давление воздуха в шинах

---

|                                  |   |
|----------------------------------|---|
| Давление воздуха в передней шине | 2,5 бар, при холодных шинах   |
| Давление воздуха в задней шине   | 2,7 бар, Без пассажира, с холодными шинами<br>2,9 бар, С пассажиром и багажом, с холодными шинами |

---

Дополнительную информацию о вашем мотоцикле вы найдете на сайте:  
[bmw-motorrad.com](http://bmw-motorrad.com)

