



**BMW
MOTORRAD**

РУКОВОДСТВО ПО ЭКСПЛУАТАЦИИ

K 1600 B



MAKE LIFE A RIDE

Данные мотоцикла

Модель

Идентификационный номер т/с

Цветовой индекс

Первая регистрация

Номерной знак

Данные дилера

Контактное лицо сервисной службы

Г-н/г-жа

Номер телефона

Адрес дилера/телефон (печать фирмы)

ВАШ BMW.

Поздравляем вас с приобретением транспортного средства производства компании BMW Motorrad и сердечно приветствуем вас в кругу водителей BMW. Чем лучше вы изучите ваше новое транспортное средство, тем увереннее будете чувствовать себя на дороге.

О данном руководстве по эксплуатации

Прежде чем запустить двигатель своего нового BMW, внимательно изучите данное руководство по эксплуатации. В нем вы найдете важные указания по управлению, которые позволят вам в полной мере использовать все технические преимущества вашего BMW.

Здесь также приведены сведения по уходу за мотоциклом, направленные на поддержание его эксплуатационной надежности, безопасности и сохранения высоких потребительских свойств.

Если однажды вы решите продать свой BMW, не забудьте передать новому владельцу руководство по эксплуатации. Оно является важной составной частью мотоцикла.

Пусть BMW приносит вам только радость. Мы также желаем вам приятной и безаварийной езды

BMW Motorrad.

01 ОБЩИЕ УКАЗАНИЯ	2	03 ИНДИКАЦИЯ	24
Поиск нужной информации	4	Контрольные и сигнальные лампы	26
Сокращения и символы	4	На TFT-дисплее окно Pure Ride	27
Комплектация	5	Окно меню на TFT-дисплее	28
Технические характеристики	6	Предупреждения	29
Актуальность	6		
Дополнительные источники информации	6	04 ПОЛЬЗОВАНИЕ	66
Сертификаты и разрешения на эксплуатацию	7	Зажигание	68
Запоминающее устройство	7	Аварийный выключатель	74
		Световые приборы	74
		Система охранной сигнализации (DWA)	79
		Система динамической регулировки тяги (DTC)	83
02 ОБЗОРНАЯ ИНФОРМАЦИЯ	14	Электронная регулировка ходовой части (D-ESA)	83
Общий вид слева	16	Режим движения	84
Общий вид справа	17	Круиз-контроль Hill Start Control (HSC)	85
Общий вид кокпита	18	Система облегчения движения задним ходом	90
Под многоместным сиденьем	19	Центральный замок	92
Левый комбинированный выключатель	20	Обогрев	93
Правый комбинированный выключатель	21	Дефлекторы	95
Панель приборов	22	Многоместное сиденье	96
		Кофр	97

Вещевые ящики	98	07 РЕГУЛИРОВКА	138
05 TFT-ДИСПЛЕЙ	102	Зеркала	140
Общие указания	104	Ветрозащитный щиток	140
Принцип действия	105	Сцепление	141
Вид Pure Ride	112	Тормоз	142
Многоскранный режим	114	08 ВОЖДЕНИЕ	144
Настройки	114	Указания по технике безопасности	146
Bluetooth	115	Регулярная про- верка	149
WLAN	118	Запуск	150
Мой мотоцикл	119	Обкатка	153
Бортовой компьютер	122	Переключение	154
Навигация	123	Тормозная система	155
Медиа	126	Постановка мото- цикла на стоянку	158
Телефон	127	Заправка топливом	159
Кнопки быстрого доступа	128	Крепление мото- цикла для транспор- тировки	163
Версия программ- ного обеспечения	128	09 ОПИСАНИЕ СИСТЕМЫ	166
Информация о ли- цензиях	128	Общие указания	168
06 АУДИОСИСТЕМА	130	Антиблокировочная система (ABS)	168
Радиоприемник	132	Система динамиче- ской регулировки тяги (DTC)	172
Настройки звука	134	Регулировка тор- мозящего момента двигателя	174
Плеер	136		
Воспроизведение музыки через шлем	136		

Электронная система регулировки подвески	175	Штекер бортовой системы диагностики	215
Режим движения	176		
Система контроля давления в шинах (RDC)	177	11 ПРИНАДЛЕЖНОСТИ	218
Ассистент переключения	179	Общие указания	220
Hill Start Control (HSC)	180	Розетки	220
Адаптивный поворотный свет	182		
10 ТЕХОБСЛУЖИВАНИЕ	184	12 УХОД	222
Общие указания	186	Средства по уходу	224
Набор инструментов	187	Мойка мотоцикла	224
Подставка под переднее колесо	187	Чистка деталей, чувствительных к повреждениям	226
Подставка под заднее колесо	189	Уход за лакокрасочным покрытием	227
Моторное масло	189	Консервация	228
Тормозная система	191	Подготовьте мотоцикл к длительному хранению	228
Сцепление	196	Ввод мотоцикла в эксплуатацию	229
Охлаждающая жидкость	197		
Шины	197	13 ТЕХНИЧЕСКИЕ ДАННЫЕ	230
Диски	199		
Колеса	199	Таблица неисправностей	232
Осветительные приборы	207	Резьбовые соединения	236
Помощь при запуске	207	Топливо	238
Аккумуляторная батарея	209	Моторное масло	239
Предохранители	213	Двигатель	239
		Сцепление	241

Коробка передач	241
Задний редуктор	242
Рама	242
Ходовая часть	242
Тормозная система	243
Колеса и шины	244
Электрооборудова- ние	245
Размеры	246
Массы	246
Параметры движе- ния	247

14 СЛУЖБА СЕР- ВИСА

248

Сервисное об- служивание	
BMW Motorrad	250
История сервис- ного обслуживания	
BMW Motorrad	251
BMW Motorrad Мо- бильные услуги	251
Работы по техниче- скому обслужива- нию	252
План ТО	253
Контроль	
BMW Motorrad после обкатки	255
Подтверждения тех- нического обслужи- вания	256
Подтверждения сер- висного обслужива- ния	268

ПРИЛОЖЕНИЕ	270
-------------------	-----

сертификат ЕАС	271
----------------	-----

АЛФАВИТНЫЙ УКА- ЗАТЕЛЬ	272
-----------------------------------	-----

ОБЩИЕ УКАЗАНИЯ

01

ПОИСК НУЖНОЙ ИНФОРМАЦИИ	4
СОКРАЩЕНИЯ И СИМВОЛЫ	4
КОМПЛЕКТАЦИЯ	5
ТЕХНИЧЕСКИЕ ХАРАКТЕРИСТИКИ	6
АКТУАЛЬНОСТЬ	6
ДОПОЛНИТЕЛЬНЫЕ ИСТОЧНИКИ ИНФОРМАЦИИ	6
СЕРТИФИКАТЫ И РАЗРЕШЕНИЯ НА ЭКСПЛУАТАЦИЮ	7
ЗАПОМИНАЮЩЕЕ УСТРОЙСТВО	7

4 ОБЩИЕ УКАЗАНИЯ

ПОИСК НУЖНОЙ ИНФОРМАЦИИ

При составлении данного руководства по эксплуатации мы старались максимально облегчить поиск нужной информации. Для поиска определенных тем мы рекомендуем вам пользоваться подробным алфавитным указателем, помещенным в конце данного руководства. Общие сведения о вашем транспортном средстве содержатся в главе 2 данного руководства по эксплуатации. Проведение любых работ по ремонту и техническому обслуживанию необходимо задокументировать в главе «Сервисное обслуживание». Подтверждение выполненных работ по техническому обслуживанию является необходимым условием для куланц-обслуживания.

СОКРАЩЕНИЯ И СИМВОЛЫ

 **ОСТОРОЖНО** Низкий уровень опасности. Несоблюдение мер предосторожности может привести к травмам легкой и средней тяжести.



 **ПРЕДОСТЕРЕЖЕНИЕ** Средний уровень опасности. Несоблюдение мер предо-

сторожности может привести к тяжелой травме или смертельному исходу.

 **ОПАСНО** Высокий уровень опасности. Несоблюдение мер предосторожности ведет к тяжелой травме или смертельному исходу.

 **ВНИМАНИЕ** Особые указания и меры предосторожности. Несоблюдение этих мер может привести к повреждению транспортного средства или принадлежностей, из-за чего гарантийные обязательства потеряют свою силу.

 Особые инструкции и рекомендации по управлению, контролю, регулировке и уходу.

- Указание к действию.
- » Результат действия.
-  Ссылка на страницу с дополнительной информацией.
- ◁ Обозначает конец информации, касающейся комплектации и принадлежностей.
-  Момент затяжки.

	Технические характеристики.	EWS Электронная противогонная система.
LA	Комплектация для конкретной страны.	RDC Система контроля давления воздуха в шинах.
SA	Дополнительное оборудование. Заказанные вами элементы дополнительного оборудования BMW Motorrad устанавливаются на мотоцикл в процессе его сборки на заводе.	<hr/> <p>КОМПЛЕКТАЦИЯ</p> <p>При покупке BMW Motorrad вы выбираете конкретную модель с индивидуальным оснащением. В данном руководстве по эксплуатации описываются дополнительное оборудование (SA) и некоторые специальные принадлежности (SZ), предлагаемые BMW. Просим отнестись с пониманием к тому, что в нем описываются также те элементы комплектации, которые могут отсутствовать на вашем мотоцикле. Также возможны расхождения с изображенными мотоциклами, что обусловлено различиями в экспортном исполнении.</p> <p>Если ваш мотоцикл оснащен оборудованием, которое не описано в данном руководстве по эксплуатации, это означает, что это оборудование описано в отдельном руководстве.</p>
SZ	Специальные принадлежности. Специальные принадлежности BMW Motorrad можно заказать и установить у официальных дилеров BMW Motorrad.	
ABS	Антиблокировочная система.	
D-ESA	Электронная регулировка ходовой части.	
DTC	Система динамической регулировки тяги.	
DWA	Система охранной сигнализации.	

6 ОБЩИЕ УКАЗАНИЯ

ТЕХНИЧЕСКИЕ ХАРАКТЕРИСТИКИ

Все данные о размерах, массе и мощности в данном руководстве по эксплуатации соответствуют стандартам DIN (Немецкий институт стандартизации) и содержащихся в них предписаниях по допускам.

Технические характеристики и спецификации в данном руководстве по эксплуатации и обслуживанию используются в качестве исходных данных. Специфические для конкретного транспортного средства данные могут от них отличаться, например, по причине выбранного дополнительного оборудования, экспортного исполнения или особых национальных способов измерения. Подробные значения можно найти в регистрационных документах транспортного средства или запросить у вашего партнера BMW Motorrad, другого квалифицированного сервисного партнера или специализированной СТО. Данные в документах на транспортное средство всегда имеют приоритет перед данными в этом руководстве по эксплуатации и обслуживанию.

АКТУАЛЬНОСТЬ

Высокий уровень безопасности и качества мотоциклов BMW обеспечивается постоянным совершенствованием их конструкции, оборудования и принадлежностей. Это может стать причиной расхождений между текстом данного руководства и оснащением вашего транспортного средства. На момент выпуска мотоцикла самым актуальным источником информации является руководство по эксплуатации. Но из-за обновлений после подписания в печать возможны расхождения между печатным руководством по эксплуатации и его онлайн-версией.

Обновленная информация доступна на сайте **bmw-motorrad.com/service**.

ДОПОЛНИТЕЛЬНЫЕ ИСТОЧНИКИ ИНФОРМАЦИИ

Дилеры BMW Motorrad

Дилер BMW Motorrad охотно ответит на ваши вопросы в любое время.

Интернет

Руководство по эксплуатации и обслуживанию вашего транспортного средства, руководства по управлению и установке возможных принадлежностей и общую информацию о BMW Motorrad, например о системах мотоцикла, можно найти на bmw-motorrad.com/manuals.

СЕРТИФИКАТЫ И РАЗРЕШЕНИЯ НА ЭКСПЛУАТАЦИЮ

Сертификат для транспортного средства и официальные разрешения на эксплуатацию принадлежностей можно скачать на

bmw-motorrad.com/certification.

ЗАПОМИНАЮЩЕЕ УСТРОЙСТВО

Общая информация

В транспортном средстве установлены блоки управления. Блоки управления обрабатывают данные, которые они, например, получают от датчиков транспортного средства, генерируют сами или которыми обмениваются между собой. Некоторые блоки управления требуются для надежного

функционирования транспортного средства или оказания поддержки во время поездки, например системы помощи водителю. Кроме того, блоки управления обеспечивают комфорт или передачу информационно-развлекательных данных. Информацию о сохраненных или поступивших/отправленных данных можно получить у изготовителя транспортного средства, например в отдельной брошюре.

Привязка данных мотоцикла к владельцу

У каждого транспортного средства имеется уникальный идентификационный номер. В зависимости от конкретной страны с помощью идентификационного номера транспортного средства, номерного знака и соответствующих административных органов можно определить владельца транспортного средства. Кроме того, имеются и другие возможности связать сохраненные в транспортном средстве данные с водителем или владельцем транспортного средства, например через использованную учетную запись ConnectedDrive.

8 ОБЩИЕ УКАЗАНИЯ

Политика конфиденциальности

Лица, использующие транспортные средства, согласно действующему закону о защите данных обладают определенными правами по отношению к изготовителю транспортного средства или компаниям, которые получают или обрабатывают персональные данные.

Лица, использующие транспортные средства, обладают правом на получение бесплатной и исчерпывающей информации по отношению к организациям, которые сохраняют их персональные данные.

Таковыми организациями могут быть:

- Изготовитель транспортного средства
- Квалифицированный сервисный партнер
- Специализированные СТО
- Поставщики услуг

Лица, использующие транспортные средства, имеют право потребовать информацию о том, какие персональные данные были сохранены, в каких целях используются данные и откуда получены данные. Для получения этих сведений требуется

соответствующий документ, подтверждающий право владения или пользования транспортным средством.

Право на получение информации распространяется также на данные, которые были переданы другим компаниям или организациям.

Веб-страница изготовителя транспортного средства содержит соответствующие указания о защите данных. В этих указаниях о защите данных содержится информация о праве на удаление или исправление данных. Изготовитель транспортного средства также предоставляет в Интернете свои контактные данные и контактные данные своего сотрудника, ответственного за вопросы защиты информации.

Владелец транспортного средства может поручить дилеру BMW Motorrad, другому квалифицированному сервисному партнеру или СТО на платной основе считать сохраненные в транспортном средстве данные.

Считывание данных транспортного средства выполняется через предписываемый законом диагностический разъем (OBD) в транспортном средстве.

Предусмотренные законом требования по разглашению информации

Изготовитель транспортного средства в рамках действующего права обязан предоставлять сохраненные у него данные соответствующим организациям. Подобное предоставление информации в требуемом объеме выполняется в отдельных случаях, например для выяснения обстоятельств уголовно-наказуемого деяния. Государственные органы в рамках действующего законодательства имеют право на самостоятельное считывание данных из транспортного средства.

Эксплуатационные данные в транспортном средстве

Для эксплуатации транспортного средства блоки управления обрабатывают соответствующую информацию.

Например:

- Сообщения о статусе транспортного средства и его отдельных компонентов, например угловая скорость колеса, окружная скорость колеса, замедление движения
- Состояния окружающей среды, например температура

Подлежащие обработке данные обрабатываются только непосредственно в самом транспортном средстве и являются, как правило, кратковременными. Данные не сохраняются на период времени, превышающий продолжительность эксплуатации.

Электронные детали, например блоки управления, содержат компоненты для сохранения технической информации. Возможно временное или длительное сохранение информации о состоянии транспортного средства, нагрузке на детали, событиях или неисправностях.

Подобная информация документирует в целом состояние детали, модуля, системы или окружающей среды, напр.:

- Рабочие состояния компонентов системы, например уровни наполнения, давление в шинах
- Нарушение функционирования и неисправности в важных компонентах системы, например системе освещения и тормозной системе
- Реакции транспортного средства в особых дорожных ситуациях, например при использовании систем управления динамикой движения

10 ОБЩИЕ УКАЗАНИЯ

–Информация о событиях, вызывающих повреждение транспортного средства

Данные требуются для выполнения функций блоков управления. Кроме того, они используются для распознавания и устранения нарушения функционирования, а также для оптимизации функций транспортного средства его изготовителем.

Большая часть этих данных являются кратковременными и перерабатывается непосредственно в транспортном средстве. Лишь небольшая часть данных в случае необходимости сохраняется в ЗУ событий или неисправностей.

В случае обращения по поводу сервисных услуг, например ремонта, сервисных процессов, гарантийных случаев и мероприятий по обеспечению качества, эта техническая информация вместе с идентификационным номером транспортного средства может быть считана из транспортного средства.

Считывание информации может выполняться партнером BMW Motorrad, другим квалифицированным сервисным

партнером или специализированной СТО. Для считывания используется предписываемый законом диагностический разъем (OBD) в транспортном средстве.

Данные поступают от соответствующих пунктов сети дилеров, обрабатываются и используются. Данные документируют технические состояния транспортного средства, помогают при поиске неисправностей, соблюдении гарантийных обязательств и при мероприятиях по улучшению качества.

Кроме того у изготовителя имеются обязательства по мониторингу технических характеристик изделий в соответствии с гарантией. Для выполнения данных обязательств изготовителю требуются технические характеристики из транспортного средства. Эти данные могут быть использованы также для проверки претензий клиента на гарантию.

Сброс ЗУ неисправностей и событий в транспортном средстве возможен в рамках ремонта или сервисных работ у дилера BMW Motorrad, другого квалифицированного сервисного партнера или на специализированной СТО.

Ввод и передача данных в транспортном средстве

Общая информация

В зависимости от комплектации настройки функций комфорта и индивидуальных параметров можно сохранить в транспортном средстве и в любой момент изменить или сбросить.

При необходимости данные могут быть размещены в развлекательно-коммуникационной системе транспортного средства, например через смартфон.

К их числу в зависимости от комплектации относятся:

- Мультимедийные данные, такие как музыка для воспроизведения
- Данные адресной книги для использования в сочетании с коммуникационной системой или интегрированной системой навигации
- Введенные цели поездки
- Данные об использовании служб Интернета. Эти данные могут быть сохранены локально в транспортном средстве или же находятся на устройстве, подключенном к транспортному средству, например смартфоне, USB-накопителе, MP3-плеере. Если

эти данные сохраняются в транспортном средстве, их в любой момент можно удалить.

Передача этих данных третьей стороне выполняется исключительно по собственному желанию в рамках использования услуг в режиме реального времени. Это зависит от выбранных настроек при использовании услуг.

Интегрирование мобильных конечных устройств

Подключенными к транспортному средству мобильными конечными устройствами, например смартфонами, можно управлять с помощью органов управления транспортного средства в зависимости от оснащения.

При этом изображение и звук мобильного конечного устройства могут выводиться с помощью мультимедийной системы. Одновременно в мобильное устройство передается определенная информация. В зависимости от вида интегрирования к ней также относятся, например, данные местонахождения и другие общие данные транспортного средства. Это обеспечивает оптимальное исполь-

12 ОБЩИЕ УКАЗАНИЯ

зование выбранных мобильных приложений, например навигации или воспроизведения музыки.

Вид дальнейшей обработки данных определяется поставщиком соответствующего используемого мобильного приложения. Объем возможных настроек зависит от соответствующего мобильного приложения и операционной системы мобильного конечного устройства.

Сервисы

Общая информация

Если транспортное средство располагает подключением к радиосети, это позволяет обмен данными между транспортным средством и другими системами. Подключение к радиосети обеспечивается собственным приемо-передающим устройством транспортного средства или персональными мобильными конечными устройствами, например смартфонами. Через это соединение с радиосетью можно использовать так называемые онлайн-функции. К их числу относятся услуги в режиме реального времени и мобильные приложения, предоставляемые из-

готовителем транспортного средства или другими поставщиками.

Услуги производителя транспортного средства

Функции услуг в режиме реального времени от изготовителя транспортного средства описываются в соответствующих местах, например в руководстве по эксплуатации и обслуживанию, на веб-странице изготовителя. Там приводится также релевантная информация о защите данных. Для предоставления услуг в режиме реального времени могут использоваться персональные данные. Обмен данными осуществляется по безопасному соединению, например с помощью предназначенных для этого IT-систем изготовителя транспортного средства. Выходящие за рамки предоставления услуг сбор, обработка и использование персональных данных осуществляются исключительно на основе законного разрешения, договорного соглашения или предварительного согласия. Можно активировать или деактивировать весь канал передачи данных. Исключением явля-

ются предписываемые законом функции.

Услуги других поставщиков

При использовании услуг в режиме реального времени других поставщиков данные услуги относятся к сфере ответственности и условиям защиты данных и использования соответствующего поставщика. Изготовитель транспортного средства не оказывает какого-либо влияния на содержание обмениваемых данных. Информацию о виде, объеме и цели сбора и использования персональных данных в рамках услуг третьих поставщиков можно получить у соответствующего провайдера.

ОБЗОРНАЯ ИНФОРМАЦИЯ

02

ОБЩИЙ ВИД СЛЕВА	16
ОБЩИЙ ВИД СПРАВА	17
ОБЩИЙ ВИД КОКПИТА	18
ПОД МНОГОМЕСТНЫМ СИДЕНЬЕМ	19
ЛЕВЫЙ КОМБИНИРОВАННЫЙ ВЫКЛЮЧАТЕЛЬ	20
ПРАВЫЙ КОМБИНИРОВАННЫЙ ВЫКЛЮЧАТЕЛЬ	21
ПАНЕЛЬ ПРИБОРОВ	22

16 ОБЗОРНАЯ ИНФОРМАЦИЯ

ОБЩИЙ ВИД СЛЕВА

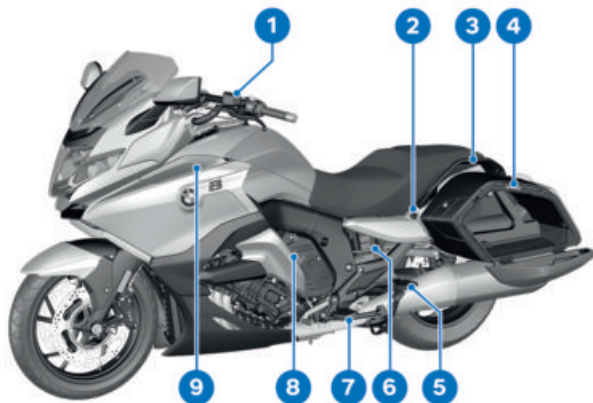

- 1 Бачок гидропривода сцепления (☞ 196)
- 2 Розетка пассажира (☞ 220)
- 3 Поручень пассажира
- 4 Разблокировка многоместного сиденья (☞ 96)
- 5 Упор для ноги пассажира
- 6 Таблица загрузки
Таблица значений давления воздуха в шинах
- 7 Упор для ноги водителя
- 8 Вещевой отсек (☞ 98)
- 9 Дефлекторы (☞ 95)

ОБЩИЙ ВИД СПРАВА

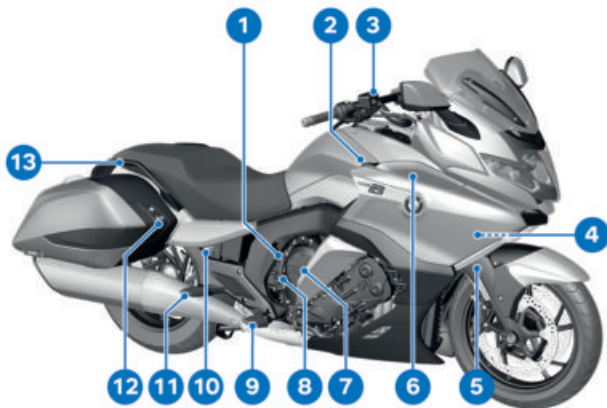

- | | |
|--|---|
| <p>1 Номер двигателя (над маслосазливной горловиной)</p> <p>Идентификационный номер т/с (над маслосазливной горловиной на задней части основной рамы)</p> | <p>5 Заводская табличка (правая опора подшипника переднего колеса)</p> |
| <p>2 Розетка (☛ 220)</p> | <p>6 Дефлекторы (☛ 95)</p> |
| <p>3 Передний бачок гидравлического тормозного привода (☛ 194)</p> | <p>7 Вещевой отсек (☛ 98)</p> |
| <p>4 Индикатор уровня охлаждающей жидкости (за боковой облицовкой) (☛ 197)</p> | <p>8 Маслоналивное отверстие (☛ 189)</p> |
| | <p>9 Упор для ноги водителя</p> |
| | <p>10 Задний бачок гидравлического тормозного привода (☛ 195)</p> |
| | <p>11 Упор для ноги пассажира</p> |
| | <p>12 Обогрев сиденья пассажира (☛ 94)</p> |
| | <p>13 Поручень пассажира</p> |

18 ОБЗОРНАЯ ИНФОРМАЦИЯ

ОБЩИЙ ВИД КОКПИТА

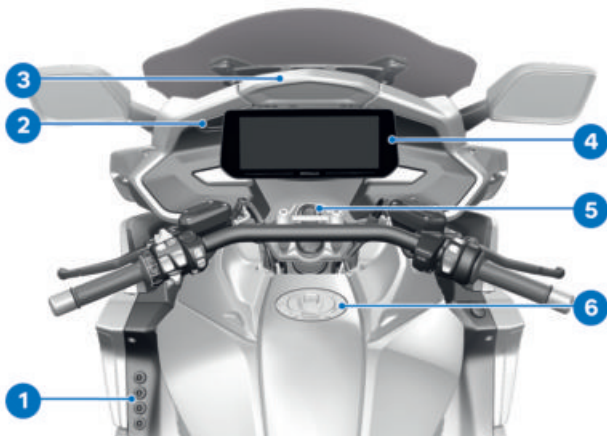

- 1 Кнопки быстрого доступа (☛ 128)
- 2 Кнопка зарядного отсека (☛ 99)
- 3 Зарядный отсек (☛ 99)
- 4 TFT-дисплей (☛ 27)
- 5 Замок зажигания (☛ 68)
- 6 Отверстие для заливки топлива (☛ 159)

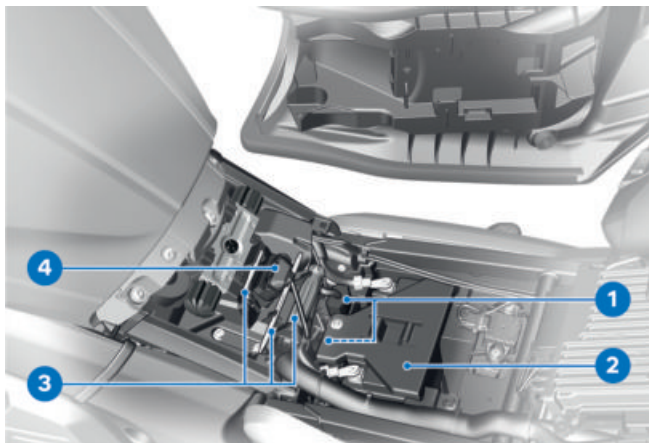
ПОД МНОГОМЕСТНЫМ СИДЕНЬЕМ

- 1 Предохранители (☞ 214)
- 2 Аккумуляторная батарея (☞ 209)
- 3 Набор инструментов (☞ 187)
- 4 Штекер бортовой системы диагностики (☞ 215)

20 ОБЗОРНАЯ ИНФОРМАЦИЯ

ЛЕВЫЙ КОМБИНИРОВАННЫЙ ВЫКЛЮЧАТЕЛЬ



- | | |
|--|---|
| 1 Дальний свет и световой сигнал (☛ 75) | 9 Двухпозиционная клавиша MENU (☛ 105) |
| 2 Круиз-контроль (☛ 86) | 10 Multi-Controller (☛ 105) |
| 3 Аварийная световая сигнализация (☛ 78) | 11 Дневные ходовые огни (☛ 77) |
| 4 Ветрозащитный щиток (☛ 140) | |
| 5 Система облегчения движения задним ходом (☛ 91) | |
| 6 Дополнительные фары (☛ 76) | |
| 7 Указатели поворота (☛ 79) | |
| 8 Сирена | |

ПРАВЫЙ КОМБИНИРОВАННЫЙ ВЫКЛЮЧАТЕЛЬ

- 1 Центральный замок
(☛ 92)
- 2 Режим движения (☛ 84)
- 3 Аварийный выключатель
(☛ 74)
- 4 Кнопка стартера (☛ 150)

22 ОБЗОРНАЯ ИНФОРМАЦИЯ

ПАНЕЛЬ ПРИБОРОВ



- 1 Контрольные и сигнальные лампы (☞ 26)
- 2 TFT-дисплей (☞ 27)
- 3 Контрольная лампа DWA (☞ 80)
Keyless Ride (☞ 68)
- 4 Фотодатчик (автоматически регулирует яркость подсветки приборной панели)

ИНДИКАЦИЯ

03

КОНТРОЛЬНЫЕ И СИГНАЛЬНЫЕ ЛАМПЫ	26
НА TFT-ДИСПЛЕЕ ОКНО PURE RIDE	27
ОКНО МЕНЮ НА TFT-ДИСПЛЕЕ	28
ПРЕДУПРЕЖДЕНИЯ	29

26 ИНДИКАЦИЯ

КОНТРОЛЬНЫЕ И СИГНАЛЬНЫЕ ЛАМПЫ



- 1 Левые указатели поворота (☛☛☛ 79)
- 2 Дальний свет (☛☛☛ 75)
- 3 Общая сигнальная лампа (☛☛☛ 29)
- 4 Правые указатели поворота (☛☛☛ 79)
- 5 Сигнальная лампа сбоев в работе привода (☛☛☛ 48)
- 6 DTC (☛☛☛ 56)
- 7 ABS (☛☛☛ 55)
- 8 Дневные ходовые огни (☛☛☛ 77)
- 9 Дополнительные фары (☛☛☛ 76)

НА TFT-ДИСПЛЕЕ ОКНО PURE RIDE

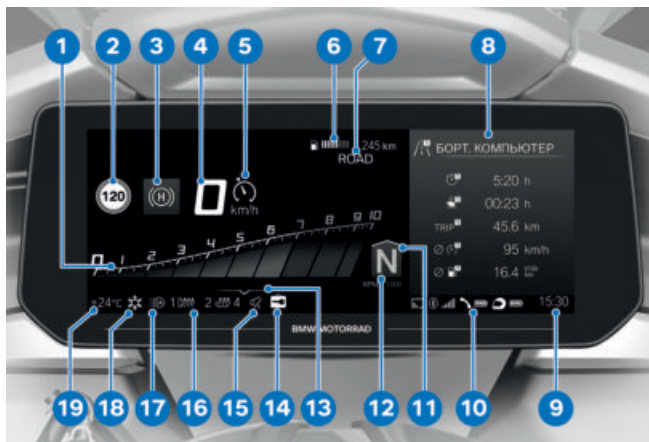

- | | |
|--|--|
| 1 Тахометр (→ 112) | 12 Индикатор выбранной передачи |
| 2 Speed Limit Info (→ 111) | 13 Указание пользователю (→ 107) |
| 3 Hill Start Control (→ 88) | 14 Центральный замок (→ 92) |
| 4 Спидометр | 15 Отключение звука (→ 114) |
| 5 Круиз-контроль (→ 86) | 16 Обогрев (→ 93) |
| 6 Строка состояния с информацией для водителя (→ 109) | 17 Автоматические дневные ходовые огни (→ 78) |
| 7 Режим движения (→ 84) | 18 Предупреждение о гололеде (→ 40) |
| 8 Многоэкранный режим (→ 114) | 19 Наружная температура |
| 9 Часы (→ 115) | |
| 10 Состояние соединения (→ 116) | |
| 11 Рекомендация повышения передачи (→ 113) | |

28 ИНДИКАЦИЯ

ОКНО МЕНЮ НА TFT-ДИСПЛЕЕ



- 1 Hill Start Control (↗ 88)
- 2 Спидометр
- 3 Круиз-контроль (↗ 86)
- 4 Строка состояния с информацией для водителя (↗ 109)
- 5 Режим движения (↗ 84)
- 6 Индикатор выбранной передачи
- 7 Многоэкранный режим (↗ 114)
- 8 Часы (↗ 115)
- 9 Состояние соединения (↗ 116)
- 10 Указание пользователю (↗ 107)
- 11 Центральный замок (↗ 92)
- 12 Отключение звука (↗ 114)
- 13 Обогрев (↗ 93)
- 14 Автоматические дневные ходовые огни (↗ 78)
- 15 Предупреждение о гололеде (↗ 40)
- 16 Наружная температура
- 17 Область меню

ПРЕДУПРЕЖДЕНИЯ

Способ отображения

Предупреждения отображаются с помощью соответствующей сигнальной лампы.

Предупреждения отображаются при помощи общей сигнальной лампы в комбинации с диалоговым окном на дисплее. В зависимости от степени важности предупреждения общая сигнальная лампа загорается желтым или красным цветом.



Общая сигнальная лампа показывает в первую очередь самое важное предупреждение.

Перечень возможных предупреждений приводится на следующих страницах.



Индикация системы контроля параметров

Сообщения на дисплее отличаются по виду. В зависимости от приоритета используются различные цвета и символы:

- Зеленый символ СНЕСК ОК **1**: сообщений нет, значения оптимальные.
- Белый круг с буквой «i» внутри **2**: информация.
- Желтый знак аварийной остановки **3**: предупреждающее сообщение, значение неоптимальное.
- Красный знак аварийной остановки **3**: предупреждающее сообщение, значение критическое.

30 ИНДИКАЦИЯ

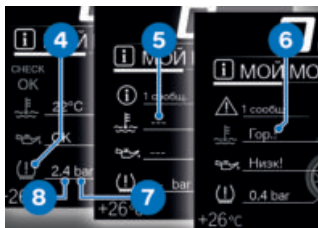

Отображение значений

Символы **4** отличаются по виду. В зависимости от оценки используются различные цвета. Вместо числовых значений **8** с единицами измерения **7** для индикации также используются тексты **6**:

Цвет символа

- Зеленый: (OK) текущее значение оптимальное.
- Синий: (Cold!) текущая температура низкая.
- Желтый: (Low!/High!) текущее значение слишком низкое или слишком высокое.
- Красный: (Hot!/High!) текущая температура или значение слишком высокое.
- Белый: (---) действительное значение отсутствует. Вместо значения отображаются штрихи **5**.

 Анализ отдельных значений частично становится возможен только после определенной скорости или про-

должительности езды. Если из-за невыполненных условий измерения измеренное значение временно не может отображаться, вместо него будут отображаться штрихи. До тех пор, пока не будет получено действительное измеренное значение, анализ с результатом в форме цветного символа выполняться не будет.

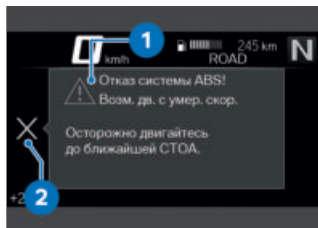

Диалоговое окно системы контроля параметров

Сообщения выводятся в диалоговом окне **1** системы контроля параметров транспортного средства.











- Если имеется несколько сообщений с одинаковым приоритетом, то они будут чередоваться в порядке своего появления, пока не будут квитированы.
- Если отображается активный символ **2**, квитирование можно выполнить, отклонив Multi-Controller влево.

- Сообщения системы контроля параметров динамически отображаются на страницах в меню Мой мотоцикл в виде дополнительных вкладок. Пока неисправность сохраняется, сообщение можно вызвать повторно.

















32 ИНДИКАЦИЯ

Обзор предупреждений

Контрольные и сигнальные лампы	Текстовая индикация	Значение
	 появляется на дисплее.	Предупреждение о гололедице (III → 40)
 горит желтым цветом.	 Радиоключ не в зоне действия.	Радиоключ вне зоны приема (III → 40)
 горит желтым цветом.	 Отказ системы Keyless Ride!	Отказ Keyless Ride (III → 41)
 горит желтым цветом.	 Элемент питания радиоключа разряжен.	Замена батареи радиоключа (III → 41)
	 горит желтым цветом.	Низкое напряжение в бортовой сети (III → 41)
	 Низкое напряжение бортовой сети.	
 горит желтым цветом.	 горит желтым цветом.	Критическое напряжение в бортовой сети (III → 42)
	 Напряж. борт. сети дост. критич. уровня!	
 мигает желтым цветом.	 горит желтым цветом.	Критическое зарядное напряжение (III → 42)
	 Критический уровень напряжения АКБ!	

Контрольные и сигнальные лампы	Текстовая индикация	Значение
 горит желтым цветом.	 Показывается неисправный осветительный прибор.	Неисправность осветительного прибора (▶▶▶ 43)
 мигает желтым цветом.	 Показывается неисправный осветительный прибор.	
 горит желтым цветом.	 Отказ системы управл. освещением!	Отказ системы управления светом (▶▶▶ 44)
	 Емкость АКБ DWA низкая.	Плохое состояние батарейки DWA (▶▶▶ 44)
	 АКБ DWA разряжена.	Батарейка DWA разряжена (▶▶▶ 45)
	 Отказ системы DWA.	Отказ DWA (▶▶▶ 45)
 горит желтым цветом.	 Уровень моторного масла. Проверьте уровень моторного масла.	Низкий уровень масла в двигателе (▶▶▶ 46)
 горит желтым цветом.	 Высокая t° двигателя!	Высокая температура двигателя (▶▶▶ 46)
 горит красным цветом.	 Перегрев двигателя!	Перегрев двигателя (▶▶▶ 47)
 горит непрерывно.	 Двигатель!	Сбой системы привода (▶▶▶ 48)

34 ИНДИКАЦИЯ

Контрольные и сигнальные лампы	Текстовая индикация	Значение
 мигает красным цветом.	 Серьезная ошибка в сист. управ. двиг!	Серьезный сбой системы привода (⇨ 48)
 мигает.		
 горит желтым цветом.	 Отказ системы управления двиг.!	Отказ системы управления двигателем (⇨ 48)
 горит непрерывно.		
 горит желтым цветом.	 Неисправн. в системе управления двиг.	Работа двигателя в аварийном режиме (⇨ 49)
 мигает красным цветом.	 Серьезная ошибка в сист. управ. двиг!	Серьезная неисправность в системе управления двигателем (⇨ 49)
 горит желтым цветом.	 горит желтым цветом.	Давление в шинах в предельном диапазоне допуска (⇨ 51)
	 Давление в шинах не соотв. зад. зн.	
 мигает красным цветом.	 горит красным цветом.	Давление в шинах за пределами допустимого диапазона (⇨ 52)
	 Давление в шинах не соотв. зад. зн.	











Контрольные и сигнальные лампы	Текстовая индикация	Значение
	 Сис. контр. дав. в шин Потеря давления	Давление в шинах за пределами допустимого диапазона (➡ 52)
	 "----"	Нарушение передачи (➡ 53)
 горит желтым цветом.	 "----"	Неисправность датчика или системная ошибка (➡ 53)
 горит желтым цветом.	 Отказ сист. контроля давления в шинах!	Система контроля давления в шинах (RDC) вышла из строя (➡ 54)
 горит желтым цветом.	 Низк. заряд эл. пит. датчиков RDC.	Слабый заряд батареи датчика давления в шинах (➡ 54)
	 Датчик падения неисправен.	Сбой датчика наклона (➡ 54)
	 Запуск двигателя невозможен.	Падение мотоцикла (➡ 54)
 горит желтым цветом.	 Контроль боковой подставки неисправен	Сбой контроля боковой опоры (➡ 55)
 мигает регулярно.		Самодиагностика ABS не завершена (➡ 55)

36 ИНДИКАЦИЯ



Контрольные и сигнальные лампы	Текстовая индикация	Значение
 горит желтым цветом.	 ABS доступна в огр. режиме!	Неисправность системы ABS (▣▣▣➔ 55)
 горит непрерывно.		
 горит желтым цветом.	 Отказ системы ABS Pro!	Отказ системы ABS Pro (▣▣▣➔ 56)
 горит непрерывно.		
 часто мигает.		Вмешательство системы DTC (▣▣▣➔ 56)
 редко мигает.		Самодиагностика DTC не завершена (▣▣▣➔ 57)
 горит непрерывно.	 Off!	Система DTC выключена (▣▣▣➔ 57)
	 Система регулировки тяги деактивирована.	
 горит желтым цветом.	 Функции контроля тяги ограничены!	Система DTC доступна с ограничениями (▣▣▣➔ 57)
 горит непрерывно.		
 горит желтым цветом.	 Отказ системы регулировки тяги!	Неисправность системы DTC (▣▣▣➔ 58)

Контрольные и сигнальные лампы	Текстовая индикация	Значение
 горит непрерывно.		Неисправность системы DTC (→ 58)
 горит желтым цветом.	 Рег. амортиз. стойки неисправен!	Неисправность системы D-ESA (→ 59)
 горит красным цветом.	 Задняя амортизац. стойка неисправна.	Серьезная неисправность амортизационной стойки (→ 59)
	 горит зеленым цветом.	Система Hill Start Control активна (→ 60)
	 мигает желтым цветом.	Система Hill Start Control автоматически деактивирована (→ 60)
	Сист. трогания недост. Двигатель не работает.	
	Сист. троган. недост. Бок. подставка откин.	
	 появляется на дисплее.	Система Hill Start Control не активируется (→ 60)
	Сист. трогания недост. Двигатель не работает.	

38 ИНДИКАЦИЯ

Контрольные и сигнальные лампы	Текстовая индикация	Значение
 горит желтым цветом.	 Критическая температура тормозов!	Слишком высокая температура тормоза (☞ 61)
 горит желтым цветом.	 Критическая температура тормозов!	Критическая температура тормоза (☞ 61)
 горит желтым цветом.	 Круиз-контроль не работает.	Круиз-контроль вышел из строя (☞ 62)
	 Аудиосистема: перегрев, ур. 3	Повышенная температура аудиосистемы (☞ 62)
	 Аудиосистема: повыш. напряжение!	Напряжение аудиосистемы слишком высокое (☞ 63)
	 Достигнут резервный объем бака.	Расходуется резервный запас топлива (☞ 63)
	 Мигает индикатор включенной передачи.	Передача не запрограммирована (☞ 63)
 мигает зеленым цветом.		Включена аварийная световая сигнализация (☞ 64)
 мигает зеленым цветом.		

**Контрольные
и сигнальные
лампы**
Текстовая индикация
Значение

	горит белым цветом.	Срок выполнения техобслуживания
	Пройдите сервисное обслуживание!	(→ 65)
	горит желтым цветом.	
	горит желтым цветом.	Пропущен срок ТО (→ 65)
	Срок сервисного обслуж. прошел!	

40 ИНДИКАЦИЯ

Наружная температура

Наружная температура отображается в строке статуса на TFT-дисплее.

При стоящем т/с выделяемое двигателем тепло может стать причиной искажения результатов измерения наружной температуры. Если влияние выделяемого двигателем тепла становится слишком большим, временно вместо значения отображаются черточки.

 Если температура наружного воздуха опускается ниже предельного значения прим. 3 °С, возникает опасность образования наледи. При первом падении температуры ниже этого значения в строке статуса на TFT-дисплее начинает мигать индикация температуры наружного воздуха вместе с символом снежинки.

Предупреждение о гололеде

 появляется на дисплее.

Возможная причина:



Измеренная на мотоцикле температура наружного воздуха составляет менее:

прим. 3 °С



ПРЕДОСТЕРЕЖЕНИЕ

Опасность обледенения также при прим. 3 °С

Опасность аварии

- При низкой температуре наружного воздуха будьте осторожны на мостах и затененных участках дорог – опасность обледенения.

- Продолжайте движение, соблюдая осторожность.

Радиоключ вне зоны приема



горит желтым цветом.



Радиоключ не в зоне действия. Повторное включение зажигания невозможно.

Возможная причина:

Нарушение связи между радиоключом и электронной системой управления двигателем.

- Проверьте батарейку в радиоключе.

- Замените батарейку радиоключа. (▶▶▶ 72)
- Для продолжения поездки воспользуйтесь запасным ключом.
- Батарейка радиоключа разряжена или радиоключ потерян. (▶▶▶ 72)
- Если во время поездки появилось диалоговое окно системы контроля параметров транспортного средства, сохраняйте спокойствие. Вы можете продолжить движение, двигатель не отключится.
- Замените неисправный радиоключ у официального дилера BMW Motorrad.

Отказ Keyless Ride



горит желтым цветом.



Отказ системы Keyless Ride! Не выключайте двигатель. Двигатель может не запуститься повторно. Возможная причина:

Блок управления Keyless Ride диагностировал нарушение связи.

- Не глушите двигатель. Как можно скорее обратитесь на специализированную СТО, лучше всего к официальному дилеру BMW Motorrad.

- » Пуск двигателя с помощью Keyless Ride больше невозможен.
- » Система DWA больше не активируется.

Замена батарейки радиоключа



горит желтым цветом.



Элемент питания радиоключа разряжен. Функция ограничена. Замените батарейку.

Возможная причина:

- Заряд батарейки радиоключа недостаточный. Радиоключ еще сможет работать в течение ограниченного времени.
- Замените батарейку радиоключа. (▶▶▶ 72)

Низкое напряжение в бортовой сети



горит желтым цветом.



Низкое напряжение бортовой сети. Отключите ненужные потребители.

Слишком низкое напряжение в бортовой сети. При продолжении движения электронные системы мотоцикла разрядят аккумуляторную батарею.

42 ИНДИКАЦИЯ

Возможная причина:

Мощные электропотребители, как например терможилеты, подключение нескольких электропотребителей одновременно или неисправность аккумуляторной батареи.

- Выключите или отсоедините от сети неиспользуемые потребители.
- Если неисправность сохраняется или возникает при отключенных электропотребителях, как можно скорее обратитесь на специализированную СТО, лучше всего к официальному дилеру BMW Motorrad.

Критическое напряжение в бортовой сети



горит желтым цветом.



горит желтым цветом.



Напряж. борт. сети дост. критич. уровня! Потребители отключены. Проверьте состояние АКБ.



ПРЕДОСТЕРЕЖЕНИЕ

Отказ систем мотоцикла

Опасность ДТП

- Не продолжать движение.

Критическое напряжение в бортовой сети. Электронное оборудование мотоцикла разряжает аккумуляторную батарею.

Возможная причина:

Мощные электропотребители, как например терможилеты, подключение нескольких электропотребителей одновременно или неисправность аккумуляторной батареи.

- Выключите или отсоедините от сети неиспользуемые потребители.
- Если неисправность сохраняется или возникает при отключенных электропотребителях, как можно скорее обратитесь на специализированную СТО, лучше всего к официальному дилеру BMW Motorrad.

Критическое зарядное напряжение



мигает желтым цветом.



горит желтым цветом.



Критический уровень напряжения АКБ!

Опасность аварии.

Остановитесь в безопасном месте.

**ПРЕДОСТЕРЕЖЕНИЕ****Отказ систем мотоцикла**

Опасность ДТП

- Не продолжать движение.

Аккумуляторная батарея не заряжается. Электронное оборудование мотоцикла разряжает аккумуляторную батарею. Возможная причина:

Сбой генератора, неисправна аккумуляторная батарея или перегорел предохранитель.

- Как можно скорее обратитесь для устранения неисправности на специализированную СТО, лучше всего к официальному дилеру BMW Motorrad.

Неисправность осветительного прибора

горит желтым цветом.



Показывается неисправный осветительный прибор:



Дальний свет неисправен!



Пер. лев. указ. пов. неисправен! или Пер. прав. указ. пов. неисправен!



Ближний свет неисправен!



Стояночные огни спереди неисправны!



Дневные ходовые огни неисправны!

–с дополнительной фарой^{SA}



Левая доп. фара неисправна! или Правая доп. фара неисправна! <



Задний фонарь неисправен!



Стоп-сигнал неисправен!



Задн. лев. указ. пов. неисправен! или Задн. прав. указ. пов. неисправен!



Фон. осв. ном. знака неисправен!

–Проверьте на СТОА.



мигает желтым цветом.



Показывается неисправный осветительный прибор:



Активная фара неисправна.

44 ИНДИКАЦИЯ

ПРЕДОСТЕРЕЖЕНИЕ

Транспортное средство становится плохо различимым на дороге из-за неисправности осветительных приборов

Угроза безопасности

- Как можно быстрее заменить неисправные лампы. Для этого необходимо обратиться на СТО, предпочтительно к официальному дилеру BMW Motorrad.

Возможная причина:

Один или несколько осветительных приборов неисправны.

- Определите неисправные лампы путем осмотра.
- Замените светодиодный осветительный прибор в сборе, для чего обратитесь на специализированную СТО, лучше всего к официальному дилеру BMW Motorrad.

Отказ системы управления светом

 горит желтым цветом.

 Отказ системы управл. освещением!

Проверьте на СТОА.

ПРЕДОСТЕРЕЖЕНИЕ

Мотоцикл становится плохо различимым на дороге из-за неисправности осветительных приборов

Угроза безопасности

- Как можно скорее обратитесь для устранения неисправности на специализированную СТО, лучше всего к официальному дилеру BMW Motorrad.

Осветительные приборы мотоцикла отказали частично или полностью.

Возможная причина:

Управление светом диагностировало нарушение связи.

- Как можно скорее обратитесь для устранения неисправности на специализированную СТО, лучше всего к официальному дилеру BMW Motorrad.

Плохое состояние батареи DWA

—с системой охранной сигнализации (DWA)^{SA}

 Емкость АКБ DWA низкая. Без ограничений. Запишитесь на проверку на СТОА.

 Это сообщение о неисправности появляется на короткое время только по окончании проверки Pre-Ride-Check.

Возможная причина:

Слабый заряд аккумуляторной батареи системы охранной сигнализации (DWA). Функционирование системы DWA при отсоединенной аккумуляторной батарее возможно в течение ограниченного времени.

- Обратитесь на специализированную СТО, лучше всего к официальному дилеру BMW Motorrad.

Батарейка DWA разряжена

—с системой охранной сигнализации (DWA)^{SA}

 АКБ DWA разряжена. Нет автономн. сигнализ. Запишитесь на проверку на СТОА.

 Это сообщение о неисправности появляется на короткое время только по окончании проверки Pre-Ride-Check.

Возможная причина:

Батарея DWA полностью разряжена. Функционирование системы DWA при отсоединенной аккумуляторной батарее мотоцикла больше не обеспечивается.

- Обратитесь на специализированную СТО, лучше всего к официальному дилеру BMW Motorrad.

Отказ DWA

—с системой охранной сигнализации (DWA)^{SA}

 Отказ системы DWA. Проверьте на СТОА.

Возможная причина:

Блок управления DWA диагностировал нарушение связи.

- Обратитесь на специализированную СТО, лучше всего к официальному дилеру BMW Motorrad.
- » Система DWA больше не активируется или не деактивируется.
- » Возможно ложное срабатывание сигнализации.

Электронная проверка уровня масла

 Электронная проверка уровня масла оценивает уровень масла в двигателе с помощью OK или Low!



Высокая t° двигателя! Для охлаждения не разгоняйтесь.



ВНИМАНИЕ

Движение с перегретым двигателем

Повреждение двигателя

- Обязательно соблюдать нижеуказанные меры.

Возможная причина:

Уровень охлаждающей жидкости слишком низкий.

- Проверьте уровень охлаждающей жидкости. (►►► 197)

При низком уровне охлаждающей жидкости:

- Дайте двигателю остыть. Долейте охлаждающую жидкость. Обратитесь для проверки системы охлаждения на СТО, лучше всего к официальному дилеру BMW Motorrad.

Возможная причина:

Датчик температуры распознал высокую температуру в двигателе.

- По возможности продолжите движение с частичной нагрузкой для охлаждения двигателя.
- Если температура двигателя повышается слишком часто,

как можно скорее обратитесь для устранения неисправности на СТО, лучше всего к официальному дилеру BMW Motorrad.

Перегрев двигателя



горит красным цветом.



Перегрев двигателя! Осторожно остановитесь и заглушите двигатель.



ВНИМАНИЕ

Движение с перегретым двигателем

Повреждение двигателя

- Обязательно соблюдать нижеуказанные меры.

Возможная причина:

Уровень охлаждающей жидкости слишком низкий.

- Проверьте уровень охлаждающей жидкости. (►►► 197)

При низком уровне охлаждающей жидкости:

- Дайте двигателю остыть. Долейте охлаждающую жидкость. Обратитесь для проверки системы охлаждения на СТО, лучше всего к официальному дилеру BMW Motorrad.

48 ИНДИКАЦИЯ

Возможная причина:

Двигатель перегрелся.

- Осторожно остановитесь и выключите двигатель, чтобы дать ему остыть.
- При частых перегревах двигателя как можно скорее обратитесь для устранения неисправности на специализированную СТО, лучше всего к официальному дилеру BMW Motorrad.

Сбой системы привода



горит непрерывно.



Двигатель! Проверьте на СТОА.

Возможная причина:

Система управления двигателем обнаружила неисправность, которая оказывает влияние на выброс вредных веществ и/или снижает мощность двигателя.

- Обратитесь для устранения неисправности на специализированную СТО, лучше всего к официальному дилеру BMW Motorrad.
- » Продолжение движения возможно, выброс вредных веществ превышает заданные значения.

Серьезный сбой системы привода



мигает красным цветом.



мигает.



Серьезная ошибка в сист. управ. двиг! Возм. движ. с умер. скор. Возможно повреждение. Проверить на СТО.

Возможная причина:

Система управления двигателем обнаружила неисправность, которая может привести к повреждению системы выпуска ОГ.

- Как можно скорее обратитесь для устранения неисправности на специализированную СТО, лучше всего к официальному дилеру BMW Motorrad.
- » Продолжение движения возможно, но не рекомендуется.

Отказ системы управления двигателем



горит желтым цветом.



горит непрерывно.



Отказ системы управления двигателем. !
Неиспр. неск. систем.
Осторожно двигайтесь до ближайшей СТОА.

Возможная причина:

Нарушена связь с системой управления двигателем.

- Как можно скорее обратитесь для устранения неисправности на специализированную СТО, лучше всего к официальному дилеру BMW Motorrad.

Работа двигателя в аварийном режиме



горит желтым цветом.



Неисправн. в системе управления двигателем.

Возм. движ. с умер. скор. Осторожно двигайтесь до ближайшей СТОА.



ПРЕДОСТЕРЕЖЕНИЕ

Необычные динамические свойства при работе двигателя в аварийном режиме

Опасность ДТП

- Избегайте резких ускорений и обгонов.

Возможная причина:

Система управления двигателем обнаружила неисправность. В исключительных случаях двигатель может заглохнуть и больше не запуститься. В остальных случаях двигатель продолжает работать в аварийном режиме.

- Можно продолжить движение, однако возможно снижение мощности двигателя.
- Как можно скорее обратитесь для устранения неисправности на специализированную СТО, лучше всего к официальному дилеру BMW Motorrad.

Серьезная неисправность в системе управления двигателем



мигает красным цветом.



Серьезная ошибка в сист. управ. двигателем! Возм. движ. с умер. скор. Возможно повреждение. Проверить на СТО.

50 ИНДИКАЦИЯ

ПРЕДОСТЕРЕЖЕНИЕ

Повреждение двигателя в аварийном режиме

Опасность ДТП

- Едьте медленно, избегайте резких ускорений и обгонов.
- По возможности вызовите эвакуатор и устраните неисправности силами специалистов СТО, лучше всего обращаться к дилеру BMW Motorrad.

Возможная причина:

- Система управления двигателем диагностировала неисправность, которая может привести к серьезным вторичным неисправностям. Двигатель работает в аварийном режиме.
- Продолжение движения возможно, но не рекомендуется.
 - По возможности избегайте высоких диапазонов нагрузки и частоты вращения.
 - Как можно скорее обратитесь для устранения неисправности на специализированную СТО, лучше всего к официальному дилеру BMW Motorrad.

Давление в шинах

Для отображения давления в шинах помимо панели меню МОЙ МОТОЦИКЛ и сообщений системы контроля параметров имеется панель ДАВЛ. ВОЗД. В ШИНАХ:

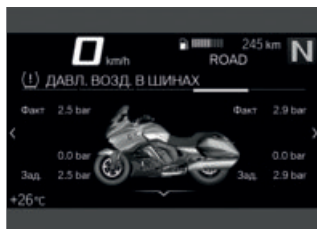

Значения слева относятся к переднему колесу, значения справа – к заднему. Разность давлений отображается в виде заданного и фактического давления в шинах. Сразу после включения зажигания отображаются только черточки. Фактические значения давления в шинах начинают передаваться только после первого превышения следующей минимальной скорости:

	Датчик RDC неактивен
мин. 30 км/ч (Датчик RDC передает сигнал в транспортное средство только после превышения минимальной скорости.)	
	Значения давления в шинах отображаются на TFT-дисплее с компенсацией температуры и всегда основываются на следующей температуре воздуха в шине: 20 °C

 Если дополнительно отображается желтый или красный символ шины, речь идет о предостережении. Разность давлений выделяется восклицательным знаком того же цвета.

 Если соответствующее значение находится в пределах допуска, дополнительно горит желтая общая сигнальная лампа.

 Если определенное давление воздуха в шине выходит за пределы допуска, мигает красная общая сигнальная лампа.

Дополнительную информацию о системе контроля давления в шинах BMW Motorrad см. в главе «Описание системы» (▣► 177).

Давление в шинах в предельном диапазоне допуска



горит желтым цветом.



горит желтым цветом.



Давление в шинах не соотв. зад. зн.

Проверьте давление в шинах.

Возможная причина:

Измеренное давление в шинах находится в предельном диапазоне допуска.

- Откорректируйте давление в шинах.

- Перед коррекцией давления в шинах ознакомьтесь с информацией о температурной компенсации и коррекции давления в главе «Описание системы»:

- » Температурная компенсация (▣► 178)

- » Коррекция давления воздуха в шине (▣► 178)

- » Заданные значения давления в шинах указываются в следующих местах:

52 ИНДИКАЦИЯ

- Обратная сторона обложки руководства по эксплуатации
- Окно ДАВЛ. ВОЗД. В ШИНАХ в панели приборов
- Таблица значений давления воздуха в шинах

Давление в шинах за пределами допустимого диапазона

 мигает красным цветом.

 горит красным цветом.

 Давление в шинах не соотв. зад. зн. Немедленно остановитесь! Проверьте давление в шинах.

 Сис. контр. дав. в шинах. Потеря давления. Немедленно остановитесь! Проверьте давление в шинах.

ПРЕДОСТЕРЕЖЕНИЕ

Давление воздуха в шинах вне допустимых пределов.

Опасность аварии, ухудшение динамических качеств мотоцикла.

- Выберите подходящую манеру езды.

Возможная причина:

Измеренное давление в шинах находится за пределами допустимого диапазона.

- Проверьте шины на отсутствие повреждений и пригодность для эксплуатации.

Если шина еще пригодна к эксплуатации:

- При первой возможности откорректируйте давление в шине.

- Перед коррекцией давления в шинах ознакомьтесь с информацией о температурной компенсации и коррекции давления в главе «Описание системы»:

» Температурная компенсация (▣▣▣ 178)

» Коррекция давления воздуха в шине (▣▣▣ 178)

» Заданные значения давления в шинах указываются в следующих местах:

- Обратная сторона обложки руководства по эксплуатации
- Окно ДАВЛ. ВОЗД. В ШИНАХ в панели приборов
- Таблица значений давления воздуха в шинах
- Обратитесь на специализированную СТО для проверки шин на отсутствие поврежде-

ний, лучше всего к официальному дилеру BMW Motorrad.

Если вы не уверены в пригодности шины:

- Не продолжайте движение.
- Свяжитесь с аварийной службой.

Нарушение передачи



"----"

Возможная причина:

Мотоцикл не достиг минимальной скорости (►►► 177).



Датчик RDC неактивен

мин. 30 км/ч (Датчик RDC передает сигнал в транспортное средство только после превышения минимальной скорости.)

- Понаблюдайте за индикатором RDC при более высокой скорости. Только если дополнительно загорается общая сигнальная лампа, это указывает на постоянную неисправность. В этом случае:
- Обратитесь для устранения неисправности на специализированную СТО, лучше всего к официальному дилеру BMW Motorrad.

Возможная причина:

Нарушена радиосвязь с датчиками RDC. Возможно, причиной является наличие в непосредственной близости радиотехнического оборудования, которое нарушает связь между блоком управления системы RDC и датчиками.

- Проверьте индикацию RDC в другом окружении. Только если дополнительно загорается общая сигнальная лампа, это указывает на постоянную неисправность. В этом случае:
- Обратитесь для устранения неисправности на специализированную СТО, лучше всего к официальному дилеру BMW Motorrad.

Неисправность датчика или системная ошибка



горит желтым цветом.



"----"

Возможная причина:

Установлены колеса без датчиков RDC.

- Установите комплект колес с датчиками RDC.

54 ИНДИКАЦИЯ

Возможная причина:

Отказ одного или двух датчиков RDC или имеет системная ошибка.

- Обратитесь для устранения неисправности на специализированную СТО, лучше всего к официальному дилеру BMW Motorrad.

Система контроля давления в шинах (RDC) вышла из строя



горит желтым цветом.



Отказ сист. контроля давления в шинах!

Функция ограничена.

Проверьте на СТОА.

Возможная причина:

Блок управления RDC диагностировал нарушение связи.

- Обратитесь на специализированную СТО, лучше всего к официальному дилеру BMW Motorrad.

» Не подаются предупреждения о низком давлении в шинах.

Слабый заряд батареи датчика давления в шинах



горит желтым цветом.



Низк. заряд эл. пит. датчиков RDC. Функ-

ция ограничена. Проверьте на СТОА.



Это сообщение о неисправности появляется на короткое время только по окончании проверки Pre-Ride-Check.

Возможная причина:

Неполный заряд батареи датчика давления в шинах. Система контроля давления в шинах сможет работать только в течение ограниченного периода времени.

- Обратитесь на специализированную СТО, лучше всего к официальному дилеру BMW Motorrad.

Сбой датчика наклона



Датчик падения неисправен. Проверьте на СТОА.

Возможная причина:

Датчик наклона не работает.

- Обратитесь на специализированную СТО, лучше всего к официальному дилеру BMW Motorrad.

Падение мотоцикла



Запуск двигателя невозможен. Выровняйте мотоцикл. Выкл. и вкл. зажигание. Запустите двигатель.

Возможная причина:

Датчик падения распознал падение мотоцикла и выключил двигатель.

- Поднимите мотоцикл и проверьте на отсутствие повреждений.
- Выключите и снова включите зажигание или включите и снова выключите аварийный выключатель.

Сбой контроля боковой опоры



горит желтым цветом.



Контроль боковой подставки неисправен. Можно ехать. При остановке глушить мотор! Проверить на СТО.

Возможная причина:



Повреждены выключатель боковой подставки или провода

Двигатель глохнет, когда скорость опускается ниже минимальной. Продолжить поездку будет невозможно.

мин. 5 км/ч

- Обратитесь на специализированную СТО, лучше всего к официальному дилеру BMW Motorrad.

Самодиагностика ABS не завершена



мигает.

Возможная причина:



Самодиагностика ABS не завершена

Функция ABS недоступна, так как самодиагностика еще не завершена. (Для проверки датчиков угловой скорости колес мотоцикл должен достичь минимальной скорости при работающем двигателе: мин. 5 км/ч)

- Медленно трогайтесь с места. Помните, что до завершения самодиагностики функция ABS недоступна.

Неисправность системы ABS



горит желтым цветом.



горит непрерывно.



ABS доступна в огр. режиме! Возм. движ. с умер. скор. Осторожно двигайтесь до ближайшей СТОА.

56 ИНДИКАЦИЯ

Возможная причина:

Блок управления системы ABS распознал неисправность.

Функция ABS доступна с ограничениями.

- Дальнейшее движение возможно. См. также дополнительную информацию об особых ситуациях, которые могут привести к появлению сообщения о неисправности системы ABS (→ 170).
- Как можно скорее обратитесь для устранения неисправности на специализированную СТО, лучше всего к официальному дилеру BMW Motorrad.

Отказ системы ABS Pro



горит желтым цветом.



горит непрерывно.



Отказ системы ABS Pro! Возм. движ.

с умер. скор Осторожно двигайтесь до ближайшей СТОА.

Возможная причина:

Система контроля функции ABS Pro распознала неисправность. Функция системы ABS Pro недоступна. Функция системы ABS по-прежнему доступна. Система ABS помогает

только в случае торможения при движении по прямой.

- Дальнейшее движение возможно. См. также дополнительную информацию об особых ситуациях, которые могут привести к появлению сообщения о неисправности системы ABS Pro (→ 170).
- Как можно скорее обратитесь для устранения неисправности на специализированную СТО, лучше всего к официальному дилеру BMW Motorrad.

Вмешательство системы DTC



часто мигает.

Возможная причина:

Система DTC распознала нестабильное состояние заднего колеса и уменьшает крутящий момент.

Контрольно-сигнальная лампа мигает дольше, чем продолжается вмешательство системы DTC. Благодаря этому водитель имеет визуальное подтверждение произведенного вмешательства даже после выхода из критической ситуации.

- Дальнейшее движение возможно. Продолжайте движение, соблюдая осторожность.

Самодиагностика DTC не завершена



редко мигает.

Возможная причина:



Самодиагностика DTC не завершена

Функция DTC недоступна, так как самодиагностика еще не завершена. (Для проверки датчиков угловой скорости колес мотоцикл должен достичь минимальной скорости при работающем двигателе: мин. 5 км/ч)

- Медленно трогайтесь с места. Помните, что до завершения самодиагностики функция DTC недоступна.

Система DTC выключена



горит непрерывно.



Off!



Система регулировки тяги деактивирована.

Возможная причина:

Система DTC была отключена водителем.

- Выключите и включите функцию DTC. (►► 83)

Система DTC доступна с ограничениями



горит желтым цветом.



горит непрерывно.



Функции контроля тяги ограничены!

Возм. движ. с умер. скор
Осторожно двигайтесь до ближайшей СТОА.

Возможная причина:

Система управления двигателем распознала неисправность DTC.



ВНИМАНИЕ

Повреждение деталей

Например, повреждение датчиков с нарушением функционирования в качестве последствия

- Не возите никакие предметы под сиденьем водителя или пассажира.
- Фиксируйте бортовой инструмент.

- Не допускайте повреждений датчика угла рыскания.
- Помните, что функция DTC, а также другие системы регулировки динамики движения доступны с ограничениями.

58 ИНДИКАЦИЯ

- Дальнейшее движение возможно. Учитывайте дополнительную информацию о ситуациях, которые могут привести к неисправности системы DTC (►► 173).
- Как можно скорее обратитесь для устранения неисправности на специализированную СТО, лучше всего к официальному дилеру BMW Motorrad.

Неисправность системы DTC



горит желтым цветом.



горит непрерывно.



Отказ системы регулировки тяги! Возм.

движ. с умер. скор. Осторожно двигайтесь до ближайшей СТОА.

Возможная причина:

Система управления двигателем распознала неисправность DTC.



ВНИМАНИЕ

Повреждение деталей

Например, повреждение датчиков с нарушением функционирования в качестве последствия

- Не возите никакие предметы под сиденьем водителя или пассажира.
 - Фиксируйте бортовой инструмент.
- Не допускайте повреждений датчика угла рыскания.
 - Помните, что функция DTC, а также другие системы регулировки динамики движения недоступны.
 - Дальнейшее движение возможно. Учитывайте дополнительную информацию о ситуациях, которые могут привести к неисправности системы DTC (►► 173).
 - Как можно скорее обратитесь для устранения неисправности на специализированную СТО, лучше всего к официальному дилеру BMW Motorrad.

Неисправность системы D-ESA



горит желтым цветом.



Рег. амортиз. стойки неисправен!

Возм. движ. с умер. скор. Осторожно двигайтесь до ближайшей СТОА.

Возможная причина:

Блок управления Dynamic ESA распознал неисправность. Неисправны компоненты электронной регулировки ходовой части или нарушена связь с блоком управления. В этом состоянии мотоцикл имеет очень жесткую амортизацию, и езда на нем доставляет дискомфорт, особенно на плохом дорожном полотне.

- Как можно скорее обратитесь для устранения неисправности на специализированную СТО, лучше всего к официальному дилеру BMW Motorrad.

Серьезная неисправность амортизационной стойки



горит красным цветом.



Задняя амортизац. стойка неисправна.

Осторожно остановитесь и проверьте на СТО.

Возможная причина:

Обнаружена серьезная неисправность амортизационной стойки.



ПРЕДОСТЕРЕЖЕНИЕ

Ухудшение динамических качеств

Риск падения

- Не продолжайте движение.

- Осторожно остановитесь.
- Как можно скорее обратитесь для устранения неисправности на специализированную СТО, лучше всего к официальному дилеру BMW Motorrad.

Возможная причина:

—с центральной подставкой^{SA}

Обнаружена серьезная неисправность амортизационной стойки.

- Осторожно остановитесь.
- Установите мотоцикл на твердую и ровную поверхность и опустите на центральную подножку.
- Проверьте, касается ли заднее колесо земли, когда мотоцикл стоит на откидной стойке.

60 ИНДИКАЦИЯ

- » Если заднее колесо не касается земли, можно осторожно продолжить движение.
- Как можно скорее обратитесь для устранения неисправности на специализированную СТО, лучше всего к официальному дилеру BMW Motorrad.
- » Если заднее колесо касается земли или есть сомнения относительно состояния амортизационной стойки, завершите поездку.



ПРЕДОСТЕРЕЖЕНИЕ

Ухудшение динамических качеств

Риск падения

- Не продолжайте движение.

- Как можно скорее обратитесь для устранения неисправности на специализированную СТО, лучше всего к официальному дилеру BMW Motorrad.

Система Hill Start Control активна



горит зеленым цветом.

Возможная причина:

Система Hill Start Control (☛ 180) активирована водителем.

- Выключите систему Hill Start Control.
- Настройте Hill Start Control Pro. (☛ 88)

Система Hill Start Control автоматически деактивирована



мигает желтым цветом.

Сист. трогания недост.

Двигатель не работает.

Сист. троган. недост.

Бок. подставка откин.

Возможная причина:

Активация Hill Start Control невозможна.

- Уберите боковую подставку.
- » Система Hill Start Control функционирует только при сложенной боковой опоре.
- Запустите двигатель.
- » Система Hill Start Control функционирует только при работающем двигателе.

Система Hill Start Control не активируется



появляется на дисплее.

Сист. трогания недост.

Двигатель не работает.

Возможная причина:

Активация Hill Start Control невозможна.

- Уберите боковую подставку.
 - » Система Hill Start Control функционирует только при сложенной боковой опоре.
- Запустите двигатель.
 - » Система Hill Start Control функционирует только при работающем двигателе.

Слишком высокая температура тормоза



горит желтым цветом.



Критическая температура тормозов!

Для охлаждения снизьте скорость. Избегайте динамичной езды.



ОПАСНО

Движение с перегретой тормозной системой

Опасность аварии из-за отказа тормозной системы

- Выберите подходящую манеру езды.
- Избегайте частого торможения с использованием моторного тормоза.



ПРЕДОСТЕРЕЖЕНИЕ

Несоблюдение интервалов технического обслуживания

Опасность ДТП

- Соблюдайте действующие интервалы технического обслуживания для тормозной системы.

Возможная причина:

Температура тормоза в критическом диапазоне.

- Можно осторожно двигаться дальше, пока сигнальная лампа не погаснет.

Критическая температура тормоза



горит желтым цветом.



Критическая температура тормозов!

Для охлаждения снизьте скорость. Избегайте динамичной езды.

ОПАСНО

Движение с перегретой тормозной системой

Опасность аварии из-за отказа тормозной системы

- Выберите подходящую манеру езды.
- Избегайте частого торможения с использованием моторного тормоза.

ПРЕДОСТЕРЕЖЕНИЕ

Несоблюдение интервалов технического обслуживания

Опасность ДТП

- Соблюдайте действующие интервалы технического обслуживания для тормозной системы.

Возможная причина:

Температура тормоза в критическом диапазоне.

- Можно осторожно двигаться дальше, пока сигнальная лампа не погаснет.

Круиз-контроль вышел из строя



горит желтым цветом.



Круиз-контроль не работает. Можно продолжать движение. Требуется проверка на СТО. Возможная причина:

Блок управления распознал неисправность.

- Помните, что круиз-контроль недоступен.
- Дальнейшее движение возможно. Как можно скорее обратитесь для устранения неисправности на специализированную СТО, лучше всего к официальному дилеру BMW Motorrad.

Повышенная температура аудиосистемы



Аудиосистема: перегрев, ур. 3 Аудиосистема отключается.

Слишком высокая температура блока управления аудиосистемы. Аудиосистема отключается.

Возможная причина:

Блок управления аудиосистемы диагностировал слишком высокую температуру.

- Защитите мотоцикл от попадания прямых солнечных лучей.
- Если неисправность сохраняется, как можно скорее обратитесь для устранения

64 ИНДИКАЦИЯ

нажимайте рычаг переключения передач.

- Включите все передачи, выжимая сцепление. На соответствующей передаче несколько раз поверните ручку газа в положение холостого хода и затем снова ускорьтесь.
- » Индикатор включенной передачи перестает мигать, если инициализация датчика передачи была выполнена успешно.
- Если датчик передачи полностью запрограммирован, ассистент переключения передач Pro будет работать согласно описанию (▣▶ 179).
- Если процедуру самонастройки выполнить не удалось, обратитесь на специализированную СТО для устранения неисправности, лучше всего к официальному дилеру BMW Motorrad.

Включена аварийная световая сигнализация



мигает зеленым цветом.



мигает зеленым цветом.

Возможная причина:

Аварийная световая сигнализация включена водителем.

- Аварийная световая сигнализация. (▣▶ 78)

Индикатор технического обслуживания



Если сервисное обслуживание пропущено, то в дополнение к указанию даты или пробега загорается желтая общая сигнальная лампа.

Если сервисное обслуживание пропущено, выводится желтое сообщение системы контроля параметров. Дополнительно восклицательным знаком выделяются индикатор сервисного обслуживания, дата сервисного обслуживания и остаточный пробег на панелях меню МОЙ МОТОЦИКЛ и НЕОБХ. СЕРВ. ОБСЛУЖ..



Если индикатор ТО появляется раньше, чем за месяц до даты ТО, необходимо повторно установить текущую дату. Такая ситуация может возникнуть в случае отсоединения аккумуляторной батареи.

Срок выполнения техобслуживания



горит белым цветом.

Пройдите сервисное обслуживание! Выполнить сервисное обслуживание на СТО.

Возможная причина:

Подошел срок сервисного обслуживания по пробегу или дате.

- Регулярно выполняйте сервисное обслуживание на СТО, лучше всего обращайтесь к официальному дилеру BMW Motorrad.
- » Это сохранит эксплуатационную надежность и безопасность движения вашего мотоцикла.
- » Это гарантирует максимальное сохранение потребительских свойств мотоцикла.

Пропущен срок ТО



горит желтым цветом.



горит желтым цветом.

Срок сервисного обслуживания прошел! Выполнить сервисное обслуживание на СТО.

Возможная причина:

Срок техобслуживания по пробегу или дате давно наступил.

- Регулярно выполняйте сервисное обслуживание на СТО, лучше всего обращайтесь к официальному дилеру BMW Motorrad.
- » Это сохранит эксплуатационную надежность и безопасность движения вашего мотоцикла.
- » Это гарантирует максимальное сохранение потребительских свойств мотоцикла.

ПОЛЬЗОВАНИЕ

04

ЗАЖИГАНИЕ	68
АВАРИЙНЫЙ ВЫКЛЮЧАТЕЛЬ	74
СВЕТОВЫЕ ПРИБОРЫ	74
СИСТЕМА ОХРАННОЙ СИГНАЛИЗАЦИИ (DWA)	79
СИСТЕМА ДИНАМИЧЕСКОЙ РЕГУЛИРОВКИ ТЯГИ (DTC)	83
ЭЛЕКТРОННАЯ РЕГУЛИРОВКА ХОДОВОЙ ЧАСТИ (D-ESA)	83
РЕЖИМ ДВИЖЕНИЯ	84
КРУИЗ-КОНТРОЛЬ	85
HILL START CONTROL (HSC)	88
СИСТЕМА ОБЛЕГЧЕНИЯ ДВИЖЕНИЯ ЗАДНИМ ХОДОМ	90
ЦЕНТРАЛЬНЫЙ ЗАМОК	92
ОБОГРЕВ	93
ДЕФЛЕКТОРЫ	95
МНОГОМЕСТНОЕ СИДЕНЬЕ	96
КОФР	97
ВЕЩЕВЫЕ ЯЩИКИ	98

68 ПОЛЬЗОВАНИЕ

ЗАЖИГАНИЕ

радиоключ

 Контрольная лампа радиоключа мигает, пока идет поиск радиоключа.

При распознавании радиоключа или запасного ключа она гаснет.

Если радиоключ или запасной ключ не распознается, то она загорается на короткое время.

Вы получили один радиоключ и один запасной ключ. При утере ключа соблюдайте указания по электронной противоугонной системе (EWS) (▶▶▶ 71).

Управление зажиганием, пробкой топливного бака, центральным замком и системой охранной сигнализации осуществляется с помощью радиоключа. Замок сиденья, отсеки и кофры можно открывать и закрывать вручную.

 При выносе радиоключа за пределы радиуса действия (например, в кофре) двигатель мотоцикла не запустится и центральный замок работать не будет.

При превышении макс. радиуса действия зажигание выключается примерно через

1,5 минуты, центральный замок **не** блокируется.

Рекомендуется держать радиоключ непосредственно у себя (например, в кармане куртки) или носить с собой запасной ключ.



Дальность действия радиоключа Keyless Ride

прим. 1 м

Блокировка замка рулевой колонки

Необходимое условие

Руль повернут влево до упора. Радиоключ находится в пределах зоны приема.



ВНИМАНИЕ

Неправильно повернутый руль при установке на боковой упор

Повреждение деталей при падении

- На ровной поверхности для блокировки рулевой колонки всегда поворачивайте руль влево.
- Нажмите и удерживайте кнопку **1**.
 - » Замок руля блокируется со слышимым щелчком.
 - » Зажигание, свет и все функциональные контуры выключены.
- Для разблокировки замка руля коротко нажмите кнопку **1**.

Включение зажигания Необходимое условие

Радиоключ находится в пределах зоны приема.



- Активировать зажигание можно **двумя** способами.

Вариант 1:

- Коротко нажмите кнопку **1**.
 - » Стояночные огни и все функциональные контуры включены.
 - с центральным замком SA
 - » Нижняя подсветка гаснет. ◁
 - » Дневные ходовые огни включены.
 - с дополнительной фарой SA
 - » Дополнительные светодиодные фары включены. ◁
 - » Выполняется Pre-Ride-Check. (▬▬▬ 151)
 - » Выполняется самодиагностика ABS. (▬▬▬ 151)
 - » Выполняется самодиагностика DTC. (▬▬▬ 152)

70 ПОЛЬЗОВАНИЕ

Вариант 2:

- Замок рулевой колонки заблокирован, нажмите и удерживайте кнопку **1**.
- » Выполняется разблокировка замка рулевой колонки.
- » Стояночный свет и все функциональные контуры включены.
- с центральным замком^{SA}
- » Нижняя подсветка гаснет.◁
- » Дневные ходовые огни включены.
- с дополнительной фарой^{SA}
- » Дополнительные светодиодные фары включены.◁
- » Выполняется Pre-Ride-Check. (▣▣▣► 151)
- » Выполняется самодиагностика ABS. (▣▣▣► 151)
- » Выполняется самодиагностика DTC. (▣▣▣► 152)

Выключите зажигание Необходимое условие

Радиоключ находится в пределах зоны приема.

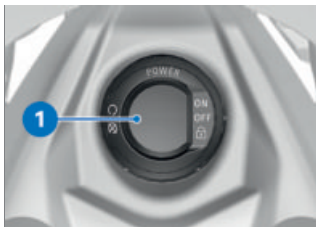

- Деактивировать зажигание можно **двумя** способами.

Вариант 1:

- Коротко нажмите кнопку **1**.
- » После выключения зажигания комбинация приборов остается включенной некоторое время и отображает возможно имеющиеся коды неисправностей.
- » Ветрозащитный щиток перемещается в нижнее конечное положение.
- с центральным замком^{SA}
- » Нижняя подсветка горит в течение короткого времени.◁
- » Замок рулевой колонки не заблокирован.
- » Возможна эксплуатация дополнительных устройств в течение ограниченного времени.
- » Возможна зарядка аккумуляторной батареи через бортовую розетку на кокпите.

Вариант 2:

- Поверните руль влево.
- Нажмите и удерживайте кнопку 1.
- » После выключения зажигания комбинация приборов остается включенной некоторое время и отображает возможно имеющиеся коды неисправностей.
- » Ветрозащитный щиток перемещается в нижнее конечное положение.
- с центральным замком SA
- » Нижняя подсветка горит в течение короткого времени. ◁
- » Замок рулевой колонки заблокирован.
- » Возможна эксплуатация дополнительных устройств в течение ограниченного времени.
- » Возможна зарядка аккумуляторной батареи через бортовую розетку на кокпите.

Электронная противоугонная система (EWS)

Установленный на мотоцикле электронный блок считывает данные, заложенные в ключе зажигания, с помощью кольцевой антенны в замке зажигания. Только если радиоключ распознается как «свой», электронная система управления

двигателем разрешает запуск двигателя.



Если при запуске двигателя к используемому ключу зажигания прикреплен другой ключ зажигания, то электроника может быть «сбита с толку» и запуск двигателя будет заблокирован. На многофункциональном дисплее будет показано предупреждение с символом ключа. Всегда храните другие ключи зажигания отдельно от ключа зажигания, используемого для запуска двигателя.

Если вы потеряли один радиоключ, вы можете отменить его доступ, обратившись к официальному дилеру BMW Motorrad. Для этого вы должны предоставить все остальные ключи от мотоцикла. Вы уже не сможете запустить двигатель с помощью радиоключа, доступ которого отменен, однако доступ этого радиоключа может быть снова открыт.

Запасные ключи вы можете приобрести только у официального дилера BMW Motorrad. Он обязан проверить ваши полномочия на получение радиоключа, т. к. радиоключ яв-

72 ПОЛЬЗОВАНИЕ

ляется частью системы безопасности.

Батарейка радиоключа разряжена или радиоключ потерян

- Установите мотоцикл на твердую и ровную поверхность и выключите двигатель.
- При потере ключа соблюдайте указания по электронной противоугонной системе (EWS) (▣▣▣ 71).
- В случае потери радиоключа во время поездки запустить транспортное средство можно с помощью запасного ключа.
- Если батарейка радиоключа разряжена, мотоцикл можно запустить, коснувшись радиоключом кожушки топливного бака.

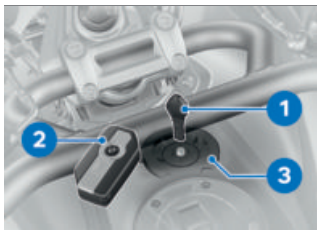

- Удерживайте запасной ключ **1** или разряженный радиоключ **2** на кожушке топливного

бака над кольцевой антенной **3**.



Промежуток времени, в течение которого должен произойти пуск двигателя. Затем требуется повторное отпирание.

30 с

- » Выполняется Pre-Ride-Check. (▣▣▣ 151)
- » Ключ распознан.
- Запустите двигатель. (▣▣▣ 150)

Замена батарейки радиоключа

Если радиоключ не отвечает при коротком или длительном нажатии кнопки:

- Заряд батарейки радиоключа недостаточный.



Элемент питания радиоключа разряжен. Функция ограничена. Замените батарейку.

ОПАСНО

Проглатывание элемента питания

Опасность для жизни и здоровья

- В качестве элемента питания в ключе зажигания используется кнопочная батарейка. При проглатывании элементов питания или кнопочных батареек уже в течение двух часов могут наступить тяжелые последствия, например, из-за внутренних термических или химических ожогов.
 - Хранить ключ зажигания и элементы питания в недоступном для детей месте.
 - При подозрении, что ребенок проглотил или засунул в себя элемент питания или кнопочную батарейку, незамедлительно обратиться к врачу.
- Замените батарейку.

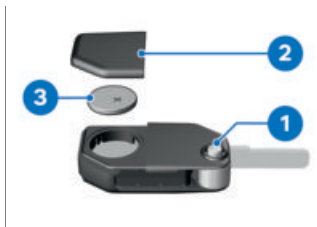

- Нажмите кнопку **1**.
» Бородка ключа откидывается.
- Отожмите крышку отсека **2** для батарейки вверх.
- Выньте батарейку **3**.
- Утилизируйте старую батарейку согласно правилам, не выбрасывайте батарейку вместе с бытовым мусором.

ВНИМАНИЕ

Неподходящие или неправильно вставленные аккумуляторные батареи транспортного средства

Повреждение деталей

- Использовать только рекомендованные батареи.
 - При установке элемента питания обращать внимание на правильную полярность.
- Вставьте новую батарейку плюсовым полюсом вверх.

74 ПОЛЬЗОВАНИЕ



Тип батареи

Для радиоключа Keyless Ride
CR 2032

- Установите крышку отсека **2** для батарейки.
- » Контрольная лампа на панели приборов мигает.
- » Радиоключ снова в рабочем состоянии.

АВАРИЙНЫЙ ВЫКЛЮЧАТЕЛЬ



- 1** Аварийный выключатель



ПРЕДОСТЕРЕЖЕНИЕ

Задействование аварийного выключателя во время движения

Опасность падения из-за блокировки заднего колеса

- Не нажимайте экстренный выключатель зажигания во время движения.

С помощью экстренного выключателя зажигания можно самым простым способом быстро выключить двигатель.



- A** Двигатель выключен
B Рабочее положение

СВЕТОВЫЕ ПРИБОРЫ

Стояночный огонь

Стояночные огни включаются автоматически при включении зажигания.



Стояночный свет создает нагрузку на аккумуляторную батарею, включайте зажигание только на ограниченное время.

Включение ближнего света

- Включите зажигание. (►►► 69)
- Запустите двигатель. (►►► 150)



- Альтернативный способ: при включенном зажигании потяните переключатель **1**.

 Ближний свет создает нагрузку на аккумуляторную батарею. Включайте ближний свет при неработающем двигателе только на ограниченное время.

Дальний свет и световой сигнал

- Включите зажигание. (⇨ 69)



- Для включения дальнего света нажмите переключатель **1** вперед.

- Для включения светового сигнала потяните переключатель **1** назад.

 Дальний свет может быть включен даже при выключенном двигателе.

 Дальний свет создает нагрузку на аккумуляторную батарею. Включайте дальний свет при неработающем двигателе только на ограниченное время.

Функция «Проводи домой»

- Выключите зажигание. (⇨ 70)



- Сразу после выключения зажигания потяните переключатель **1** назад и удерживайте до тех пор, пока не включится свет «Проводи домой».

» Осветительные приборы мотоцикла включаются на одну минуту и затем автоматически выключаются.

—Эту функцию можно использовать, например, для освеще-

76 ПОЛЬЗОВАНИЕ

щения дорожки к входной двери дома.

Нижняя подсветка

—с центральным замком^{SA}

Нижняя подсветка горит в течение короткого времени после выключения зажигания или после деактивации системы охранной сигнализации с помощью радиоключа.

Парковочные огни

- Выключите зажигание.
(▶▶▶ 70)



- Сразу после выключения зажигания нажмите кнопку **1** влево и удерживайте, пока не включатся парковочные огни.
- Для выключения парковочных огней включите и снова выключите зажигание.

Дополнительные фары

—с дополнительной фарой^{SA}

Необходимое условие

Ближний свет должен быть включен.



Дополнительные фары допущены в качестве противотуманных фар, и их разрешается включать только при плохих погодных условиях. Соблюдайте национальные правила дорожного движения.



- Для включения дополнительных фар нажмите кнопку **1**.



горит непрерывно.

- Для выключения дополнительных фар еще раз нажмите кнопку **1**.

только на непродолжительное время и по необходимости.



- Для включения аварийной световой сигнализации нажмите кнопку **1**.
- » Зажигание можно выключить.
- Для выключения аварийной световой сигнализации включите зажигание и еще раз нажмите кнопку **1**.

Указатели поворота

- Включите зажигание. (▣▣▣ 69)
- Откройте меню Настройки, Настройки мотоцикла и выберите пункт Освещение.
- Включите или выключите Комфортное мигание.



- Для включения указателей поворота нажмите кнопку **1** влево или вправо.
- » Если включен комфортный указатель поворота, указатели поворота автоматически выключаются по прохождении определенного участка пути в зависимости от скорости.
- Альтернативный способ: для выключения указателей поворота нажмите кнопку **1**.

СИСТЕМА ОХРАННОЙ СИГНАЛИЗАЦИИ (DWA)

–с системой охранной сигнализации (DWA)^{SA}

Активация

- Включите зажигание. (▣▣▣ 69)
- Адаптируйте DWA. (▣▣▣ 82)
- Выключите зажигание. (▣▣▣ 70)
- » Если система DWA активирована, автоматическая активация охранной сигнализации выполняется после выключения зажигания.

80 ПОЛЬЗОВАНИЕ

- » Процесс активации занимает прим. 30 секунд.
 - » Дважды мигают указатели поворота.
 - » Дважды звучит сигнал подтверждения (если запрограммирован).
 - » Система DWA активна.
- с центральным замком SA



- Выключите зажигание.
(▶▶▶ 70)
 - Два раза нажмите кнопку **1** радиоключа.
-  См. также другие функции дистанционного управления для центрального замка.
- » Процесс активации занимает 30 секунд.
 - » Дважды мигают указатели поворота.
 - » Дважды звучит сигнал подтверждения (если запрограммирован).
 - » Система DWA активна.◀

- Для деактивации датчика движения (например, когда транспортное средство перевозится на поезде и резкие движения могут вызвать срабатывание сигнализации) еще раз нажмите кнопку **1** радиоключа во время этапа активации.
- » Трижды мигают указатели поворота.
- » Сигнал подтверждения звучит трижды (если запрограммирован).
- » Датчик наклона деактивирован.

Сигнал тревоги

Срабатывание охранной сигнализации DWA могут вызвать:

- Датчик наклона
- Попытка включения ключом зажигания.
- Отсоединение системы DWA от аккумуляторной батареи мотоцикла (батарея DWA берет на себя обеспечение электроэнергией — только

82 ПОЛЬЗОВАНИЕ

—с центральным замком^{SA}



- Один раз нажмите кнопку **1** радиоключа.

 Если функция аварийной сигнализации деактивируется при помощи радиоключа и после этого не включается зажигание, то функция аварийной сигнализации автоматически активируется прим. через 30 секунд, если Авт. актив. сигн. находится во включенном состоянии.

- » Один раз мигают указатели поворота.
- » Нижняя подсветка горит в течение короткого времени.
- » Один раз звучит сигнал подтверждения (если запрограммирован).
- » Система DWA выключена.<

Адаптируйте DWA

- Включите зажигание. (➡ 69)
- Откройте меню Настройки, Настройки мотоцикла и выберите пункт DWA.

- » Возможны следующие варианты адаптации:
 - Адаптация Предуп. сигнал
 - Включение и выключение Датчик наклона
 - Включение и выключение Сигнализация активна
 - Включение и выключение Авт. актив. сигн.

Варианты установки

Предуп. сигнал: настройка нарастающего и затихающего или прерывистого звукового сигнала тревоги.

Датчик наклона: активация датчика наклона для контроля наклона мотоцикла. DWA срабатывает, например, при краже колеса или буксировке.

 При транспортировке мотоцикла деактивируйте датчик наклона, чтобы предотвратить срабатывание DWA.

Сигнализация активна: звуковой сигнал подтверждения после активации/деактивации системы DWA в дополнение к загорающим указателям поворота.

Авт. актив. сигн.: автоматическая активация функции сигнализации при выключении зажигания.

СИСТЕМА ДИНАМИЧЕСКОЙ РЕГУЛИРОВКИ ТЯГИ (DTC)

Выключите и включите функцию DTC

- Включите зажигание. (▶▶▶ 69)
- Откройте меню *Настройки, Assist* и выберите пункт меню DTC.
- Деактивируйте DTC для однократного выключения системы динамической регулировки тяги DTC до следующего включения зажигания.



горит непрерывно.

- Активируйте DTC для включения системы динамической регулировки тяги DTC. Альтернативный способ: выключите и снова включите зажигание.



гаснет, при незаконченной самодиагностике контрольно-сигнальная лампа DTC начинает мигать.

- Более подробную информацию о системе динамической регулировки тяги (DTC) можно найти в главе «Описание системы» (▶▶▶ 172).

ЭЛЕКТРОННАЯ РЕГУЛИРОВКА ХОДОВОЙ ЧАСТИ (D-ESA)

Варианты настройки системы Dynamic ESA

Электронная регулировка ходовой части Dynamic ESA может автоматически адаптировать положение мотоцикла в соответствии с нагрузкой. Дополнительную информацию о системе Dynamic ESA можно найти в главе «Описание системы» (▶▶▶ 175).

Регулировка жесткости амортизаторов

- Включите зажигание. (▶▶▶ 69)
- Откройте меню *Настройки, Assist* и выберите пункт Демпфирование.
- Выберите нужную настройку амортизации.



Жесткость амортизаторов можно регулировать во время движения.



Настройка амортизации сохранится также после выключения зажигания.

Регулировка загрузки

- Запустите двигатель. (▶▶▶ 150)
- Откройте меню *Настройки, Assist* и выберите пункт Загрузка.

84 ПОЛЬЗОВАНИЕ

- Выберите нужную настройку загрузки.

 Настройка загрузки сохраняется также после выключения зажигания.

 Регулировка степени загрузки во время движения невозможна.

Если настройка загрузки невозможна, появляется следующее сообщение: Действие невозможно. Включите двигатель.

Если настройка загрузки невозможна из-за высокой скорости, появляется следующее сообщение: Действие невозможно. Высокая скорость.

РЕЖИМ ДВИЖЕНИЯ

Назначение

Компания BMW Motorrad разработала несколько сценариев езды на мотоцикле, из которых можно выбрать подходящий к конкретной ситуации:

- RAIN: Езда по мокрому от дождя дорожному полотну.
- ROAD: Езда по сухому дорожному полотну.
- DYNAMIC: Динамичная езда по сухому дорожному полотну.

Для каждого из этих сценариев разработано оптимальное сочетание параметров двигателя, регулировки ходовой части и регулирования DTC.

 Более подробную информацию о возможных режимах движения см. в главе «Описание системы».

Установка режима движения

- Включите зажигание. (➡ 69)



- Нажмите кнопку **1**.



Активный режим движения **2** переходит в фоновый режим и отображается в открываю-

щемся окне **3**. Подсказка **4** показывает количество доступных режимов движения.



- Нажимайте кнопку **1**, пока не появится нужный режим движения.
- » При стоящем мотоцикле выбранный режим движения активируется примерно через 2 секунды.
- » Активизация нового режима движения во время движения выполняется при соблюдении следующих условий:
 - Ручка газа в положении холодного хода.
 - Тормоз не нажат.
 - Круиз-контроль деактивирован.
- » Установленный режим движения с соответствующими параметрами двигателя, регулировкой ходовой части и регулировкой DTC сохраняется даже после выключения зажигания.

КРУИЗ-КОНТРОЛЬ

Индикация при настройке (функция Speed Limit Info неактивна)



Символ **1** круиз-контроля отображается в окне Pure Ride и в верхней строке статуса.

Индикация при настройке (функция Speed Limit Info активна)



Символ **1** круиз-контроля отображается в окне Pure Ride и в верхней строке статуса.

86 ПОЛЬЗОВАНИЕ

Включение круиз-контроля

ПРЕДОСТЕРЕЖЕНИЕ

Использование круиз-контроля при неблагоприятных дорожных условиях

Опасность падения

- Не используйте круиз-контроль при неблагоприятных дорожных условиях, например при снегопаде, гололеде, сильном дожде, на бездорожье или скользком дорожном покрытии.
- Не используйте круиз-контроль на очень извилистых участках пути.



- Сдвиньте переключатель **2** вправо.
» Управление кнопкой **1** разблокировано.

Сохранение скорости в памяти



- Коротко нажмите кнопку **1** вперед.



Диапазон регулировки круиз-контроля (в зависимости от включенной передачи)

15...220 км/ч



показывается на дисплее.

- » Текущая скорость движения сохраняется в памяти и подерживается.

Ускорение



В зависимости от настроенной единицы измерения показание скорости выводится на панель приборов в км/ч или миль/ч.



- Коротко нажмите кнопку **1** вперед.
- » При каждом нажатии скорость увеличивается на 1 км/ч или на 1 милю/ч.
- Нажмите кнопку **1** вперед и удерживайте.
- » Скорость увеличивается с шагом 10 км/ч или 5 миль/ч.
- » При отпускании кнопки **1** достигнутая скорость сохраняется в памяти и поддерживается при движении.

Снижение скорости

 В зависимости от настроенной единицы измерения показание скорости выводится на панель приборов в км/ч или миль/ч.



- Коротко нажмите кнопку **1** назад.
- » При каждом нажатии скорость уменьшается на 1 км/ч или 1 милю/ч.
- Нажмите кнопку **1** назад и удерживайте.
- » Скорость уменьшается с шагом 10 км/ч или 5 миль/ч.
- » При отпускании кнопки **1** достигнутая скорость сохраняется в памяти и поддерживается при движении.

Деактивируйте круиз-контроль

- Чтобы деактивировать круиз-контроль, нажмите тормоз или ручку газа (отведите назад за базовое положение).

 Если сцепление выжимается дольше 1,5 секунд, круиз-контроль деактивируется.

- » На дисплее появляется сообщение.

88 ПОЛЬЗОВАНИЕ

Восстановление прежней скорости



- Для восстановления сохраненной в памяти скорости коротко нажмите кнопку **1** назад.

 При прибавлении газа круиз-контроль не отключается. При отпуске ручки газа для снижения скорости скорость снижается только до сохраненного значения.

 показывается на дисплее.

Выключение круиз-контроля



- Сдвиньте переключатель **2** влево.
- » Система выключена.

 гаснет.

» Кнопка **1** заблокирована.

HILL START CONTROL (HSC)

Настройте Hill Start Control Pro

- Включите зажигание. (➡ 69)
- Откройте меню Настройки, Assist и выберите пункт HSC Pro.
- Чтобы включить ручное управление Hill Start Control Pro, выберите Ручной.
- » Система Hill Start Control Pro активируется сильным нажатием рычага или педали тормоза.
- Чтобы выключить Hill Start Control Pro, выберите Выкл..

- » Система Hill Start Control Pro деактивирована.
- Чтобы включить автоматическое управление Hill Start Control Pro, выберите Авто.
- » Система Hill Start Control Pro активируется сильным нажатием рычага или педали тормоза.
- » При задействовании тормоза в течение примерно одной секунды после перехода транспортного средства в неподвижное состояние и уклоне минимум 3 % система Hill Start Control Pro активируется автоматически.
- » Выбранная регулировка сохранится также после выключения зажигания.



Символ **1** для Hill Start Control Pro показывается в виде Pure Ride и в верхней строке статуса.

Управление Hill Start Control Pro

Необходимое условие

Мотоцикл стоит, двигатель работает.



ВНИМАНИЕ

Отказ Hill Start Control

Опасность аварии

- Зафиксируйте мотоцикл с помощью ручного торможения.



Hill Start Control Pro представляет собой систему повышенной комфортности для облегчения трогания с места на подъемах, которую не следует путать с электромеханическим парковочным тормозом.



При уклоне участка дороги более 40 % нельзя использовать Hill Start Control Pro.

90 ПОЛЬЗОВАНИЕ





- Сильно нажмите на рычаг тормоза **1** или педаль тормоза и быстро отпустите.
- В качестве варианта задействуйте тормоз в течение примерно одной секунды после перехода транспортного средства в неподвижное состояние и при уклоне минимум 3 %.

 горит зеленым цветом.

» Система Hill Start Control Pro активирована.

- Для выключения системы Hill Start Control Pro, снова нажмите рычаг тормоза **1** или педаль тормоза.

 При деактивации Hill Start Control Pro с помощью рычага стояночного тормоза автоматическая функция Hill Start Control деактивируется на следующие 4 м.

 горит белым цветом.

- В качестве альтернативы можно трогаться с 1-й или 2-й передачи.

 При трогании с места с нажатой ручкой газа система Hill Start Control Pro автоматически деактивируется.

 гаснет после полного отпущения тормоза.

» Система Hill Start Control Pro деактивирована.

- Дополнительную информацию о системе Hill Start Control Pro можно найти в главе «Описание системы» (➔ 180)

СИСТЕМА ОБЛЕГЧЕНИЯ ДВИЖЕНИЯ ЗАДНИМ ХОДОМ

Необходимые условия

Для возможности использования системы облегчения движения задним ходом должны быть выполнены следующие необходимые условия:

- Мотоцикл стоит.
- Двигатель работает.
- Тормоз нажат.
- Коробка передач находится в положении холостого хода.
- Боковой упор убран.
- Сцепление не включено.

При движении задним ходом пассажира на заднем сиденье быть не должно.

При движении под уклон система облегчения движения задним ходом не сможет предотвратить откат, как это делается с помощью включенной передачи.

На слишком больших подъемах система облегчения движения задним ходом не используется.

 Подъем для системы
облегчения движения
задним ходом

макс. 7 %

Активация системы облегчения движения задним ходом



- Нажмите кнопку **1**.
- » Индикатор включенной передачи **2** переключается с N на R.
- » Систему облегчения движения задним ходом можно использовать сразу после того,

как перестанет мигать индикация R.

Управление системой облегчения движения задним ходом



- Отпустите тормоз.
- Для движения задним ходом удерживайте нажатой кнопку стартера **1**.

Автоматическая отмена

Задний ход прерывается автоматически:

- на слишком крутом подъеме
- при обнаружении препятствия
- при перегреве двигателя заднего хода
- при откидывании боковой подставки
- при нажатии тормоза

При прерывании заднего хода на дисплей выводится «R».

92 ПОЛЬЗОВАНИЕ

Деактивация системы облегчения движения задним ходом



- Нажмите кнопку **1**.
» Индикатор включенной передачи переключается с R на N.

ЦЕНТРАЛЬНЫЙ ЗАМОК

— с центральным замком SA

Заприте



- Включите зажигание и нажмите кнопку **1**.
- Альтернативный способ: Нажмите кнопку **2** радиоключа.
» Вещевые ящики и кофры запираются.



появляется на дисплее.

Отоприте



- Включите зажигание и нажмите кнопку **1**.
- Альтернативный способ: Нажмите кнопку **2** радиоключа.
» Вещевые ящики и кофры отпираются.
» Замки, запертые вручную, следует опирать также вручную.

Выполните аварийное отпирание

Если центральный замок по каким-либо причинам не отпирается, кофры и вещевые отсеки можно открыть вручную с помощью ключа зажигания:

- Откройте кофр. (→ 97)
- Используйте багажный отсек. (→ 98)

ОБОГРЕВ

Управление обогревом ручек

 Обогрев ручек работает только при работающем двигателе.

 Повышенное потребление тока при включенном обогреве ручек может привести к разряду аккумулятора при движении на малых оборотах. При недостаточном заряде обогрев ручек отключается для сохранения пусковой способности аккумулятора.

- Запустите двигатель. (▶▶▶▶▶ 150)
- Откройте меню **Настройки**, **Обогрев** и выберите пункт **Обогрев ручек**.



Ручки руля имеют пять ступеней обогрева. Пятая ступень предназначена для быстрого нагрева ручек, после чего следует переключить систему на более низкую ступень.

- Выберите нужную ступень нагрева.

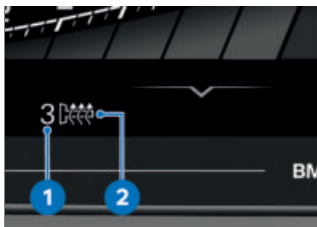

На дисплее показываются выбранная ступень нагрева **1** и символ обогреваемых ручек **2**.

Отрегулируйте обогрев сиденья водителя

 Система обогрева сидений работает только при работающем двигателе.

- Запустите двигатель. (▶▶▶▶▶ 150)
- Откройте меню **Настройки**, **Обогрев** и выберите пункт **Обогрев сиденья**.



Сиденье водителя имеет пять ступеней обогрева. Пятая сту-

94 ПОЛЬЗОВАНИЕ

пень предназначена для быстрого нагрева сиденья, после чего следует переключить систему на более низкую ступень.

- Выберите нужную ступень нагрева.

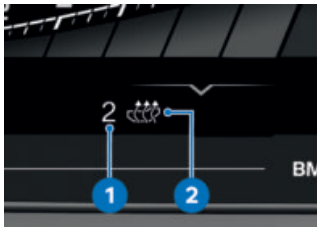

На дисплее показываются выбранная ступень нагрева **1** и символ обогрева сиденья **2**.

Настройте обогрев сиденья пассажира

 Система обогрева сидений работает только при работающем двигателе.

- Запустите двигатель. (📶➔ 150)



- С помощью переключателя **1** выберите требуемую ступень нагрева.



- Сиденье пассажира имеет две ступени обогрева. Вторая ступень предназначена для быстрого нагрева сиденья, после чего следует переключить систему на первую ступень.
- 2** Переключатель в среднем положении: система обогрева выключена.
 - 3** Переключатель в положении, обозначенном одной точкой: низкая мощность нагрева.
 - 4** Переключатель в положении, обозначенном двумя

точками: высокая мощность нагрева.

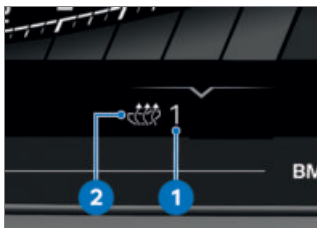

На дисплее показываются выбранная ступень нагрева **1** и символ обогрева сиденья **2**.

ДЕФЛЕКТОРЫ



1 Дефлекторы

ПРЕДОСТЕРЕЖЕНИЕ

Регулировка направляющего аэродинамического крыла во время поездки.

Опасность ДТП

- Отрегулируйте направляющие аэродинамические крылья на неподвижном мотоцикле.

Открывая и закрывая дефлекторы, можно влиять на интенсивность потока воздуха, обдувающего водителя.

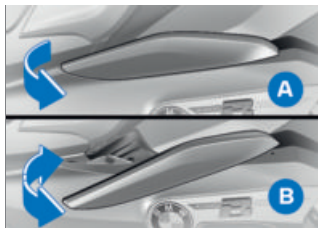

A Дефлекторы закрыты: высокая степень защиты от ветра и непогоды, высочайший комфорт.

B Дефлекторы открыты: усиленный поток воздуха на водителя, усиление охлаждающего эффекта в жаркую погоду.

96 ПОЛЬЗОВАНИЕ

 При движении на высокой скорости с открытыми дефлекторами может возникнуть дискомфортное завихрение потока воздуха в области шлема. BMW Motorrad рекомендует закрывать дефлекторы перед поездкой на высокой скорости.

МНОГОМЕСТНОЕ СИДЕНЬЕ

Снятие многоместного сиденья



- Откройте левый кофр.
- Отожмите фиксатор **1** и приподнимите многоместное сиденье сзади.

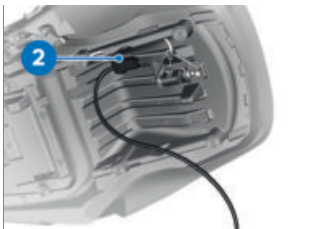

- Разъедините штекерное соединение **2** обогрева сиденья и снимите многоместное сиденье.
- Положите сиденье обивкой вниз на чистую поверхность.

Установка многоместного сиденья

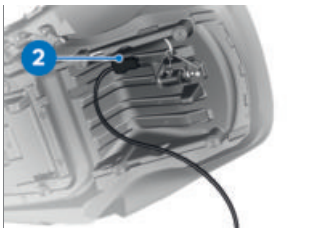

- Подсоедините штекерное соединение **2** системы обогрева сидений.

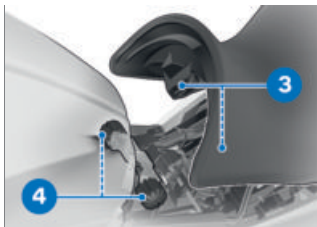

- Вставьте многоместное сиденье креплениями **3** в резиновые опоры **4** слева и справа.
- Опустите сиденье водителя и вдавите в фиксатор.

КОФР

Открытие кофра

—с центральным замком^{SA}

- При необходимости откройте центральный замок.<



- Поверните ключ в замке кофра в положение, отмеченное точкой.



- Отожмите цилиндр **1** замка вниз.
- » Рычаг разблокировки **2** откидывается.
- Полностью вытяните рычаг разблокировки **2** вверх и откройте крышку кофра.

Закройте кофр



- Вытяните рычаг разблокировки **2** до конца вверх.
- Закройте и прижмите крышку кофра. Проследите за тем, чтобы не зажать посторонние предметы.



Кофр можно также закрыть, если замок находится в положении **LOCK**. В этом случае следует убедиться,

98 ПОЛЬЗОВАНИЕ



что ключ от мотоцикла не находится в кофре.

- Нажмите рычаг разблокировки **2** вниз до фиксации.
- Поверните ключ в замке кофра в положение **LOCK** и выньте.

Максимальная загрузка

Соблюдайте максимальную загрузку и максимальную скорость.

Для описанной здесь комбинации действительны следующие значения:

	Максимальная скорость движения с загруженным кофром
макс. 180 км/ч	
	Загрузка в зависимости от кофра
макс. 10 кг	

ВЕЩЕВЫЕ ЯЩИКИ

Использование багажного отсека



ВНИМАНИЕ

Отсеки могут сильно нагреваться в летнее время

Это может нанести вред находящимся в них предметам, особенно электронным приборам, например мобильным телефонам

- В летнее время не храните в отсеке чувствительные к нагреванию предметы.
- Запросите у производителя информацию о возможных ограничениях при использовании.



ВНИМАНИЕ

Вибрация во время движения

Опасность повреждения мобильных телефонов в отсеке

- Убедитесь, что мобильный телефон подходит для размещения в отсеке на мотоцикле. Для этого запросите у производителя информацию о возможных ограничениях при использовании.

- с центральным замком^{SA}
- При необходимости откройте центральный замок.◁



- Поверните ключ в замке вещевого ящика в положение точки.
- Для открывания крышки нажмите на разблокированный цилиндр замка.
- Данное описание в равной степени применимо к вещевому ящику с правой стороны.

Воспользуйтесь зарядным отсеком

-  Зарядный отсек можно открыть, только если ветрозащитный щиток находится в верхнем конечном положении.
- Отрегулируйте ветрозащитный щиток. (►► 140)

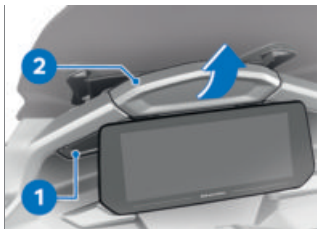

- Нажмите кнопку **1** и откройте крышку **2** в направлении стрелки.
- Закрывается крышка **2** сильным нажатием.

 Невозможно закрыть зарядный отсек.



ВНИМАНИЕ

Отсеки могут сильно нагреваться в летнее время

Это может нанести вред находящимся в них предметам, особенно электронным приборам, например мобильным телефонам

- В летнее время не храните в отсеке чувствительные к нагреванию предметы.
- Запросите у производителя информацию о возможных ограничениях при использовании.
- В летнее время не храните в зарядном отсеке чувствительные к нагреванию предметы.

100 ПОЛЬЗОВАНИЕ

Вентиляция

Для обеспечения достаточной циркуляции воздуха в зарядном отсеке при температуре выше 30 °C включается вентилятор. Вентилятор снова отключается, как только температура в зарядном отсеке опускается ниже 25 °C.

Зарядка смартфона

Необходимое условие

Зажигание включено.

- Откройте зарядный отсек.



- Отведите удерживающую скобу **1** вверх.



- Соедините смартфон **2** с зарядным разъемом USB-C **3** и положите дисплеем вперед по направлению движения в зарядный отсек.

 BMW Motorrad рекомендует использовать USB-кабель BMW Motorrad для зарядки смартфона в багажном отсеке. Обычные зарядные кабели занимают слишком много места в багажном отсеке и могут быть повреждены.



- Отведите удерживающую скобу **1** вниз.
- Закройте крышку **2**.
- » Смартфон закреплен.

Указания по применению

Отсек подходит для смартфонов с размерами не более 158 мм x 78 мм x 10 мм.

Для маленьких мобильных телефонов, которые нельзя зафиксировать в креплении, BMW Motorrad рекомендует использовать чехол BMW Motorrad для смартфона.

Зарядный ток

Это зарядный разъем USB-C на 5 В, через который подается максимальный зарядный ток 1,5 А (макс. зарядная мощность 7,5 Вт).

Автоматическое отключение

Зарядный разъем USB-C автоматически отключается в следующих случаях:

- При слишком низком напряжении аккумуляторной батареи для сохранения возможности пуска мотоцикла.
- При превышении максимальной допустимой нагрузки, указанной в технических характеристиках.
- Во время процесса пуска.

TFT-ДИСПЛЕЙ

05

ОБЩИЕ УКАЗАНИЯ	104
ПРИНЦИП ДЕЙСТВИЯ	105
ВИД PURE RIDE	112
МНОГОЭКРАННЫЙ РЕЖИМ	114
НАСТРОЙКИ	114
BLUETOOTH	115
WLAN	118
МОЙ МОТОЦИКЛ	119
БОРТОВОЙ КОМПЬЮТЕР	122
НАВИГАЦИЯ	123
МЕДИА	126
ТЕЛЕФОН	127
КНОПКИ БЫСТРОГО ДОСТУПА	128
ВЕРСИЯ ПРОГРАММНОГО ОБЕСПЕЧЕНИЯ	128
ИНФОРМАЦИЯ О ЛИЦЕНЗИЯХ	128

ОБЩИЕ УКАЗАНИЯ

Предупреждения



ПРЕДОСТЕРЕЖЕНИЕ

Пользование смартфоном во время движения

Опасность аварии

- Соблюдайте действующие на этот счет правила дорожного движения.
- Не пользуйтесь смартфоном во время движения. Исключение: телефонная связь с использованием гарнитуры.



ПРЕДОСТЕРЕЖЕНИЕ

Отвлечение от ситуации на дороге и потеря контроля

Опасность аварии из-за управления встроенными информационными системами и устройствами связи во время поездки

- Управляйте этими системами и устройствами только в том случае, если это позволяет дорожная ситуация.
- При необходимости остановитесь и управляйте системами или устройствами при остановленном мотоцикле.

Функции Connectivity

Функции Connectivity включают в себя мультимедиа, телефонию и навигацию. Функциями Connectivity можно пользоваться, когда TFT-дисплей соединен с мобильным устройством и шлемом (→ 116). Дополнительная информация о функциях Connectivity доступна по следующей ссылке: bmw-motorrad.com/connectivity



Если топливный бак находится между мобильным устройством и TFT-дисплеем, для соединения с использованием Bluetooth могут действовать ограничения. BMW Motorrad рекомендует хранить мобильное устройство над топливным баком (например, в кармане куртки).



В зависимости от типа мобильного конечного устройства объем функций Connectivity может быть ограничен.

Приложение BMW Motorrad Connected

При помощи приложения BMW Motorrad Connected можно просматривать статистику использования и информацию о транспортном средстве. Для пользования некоторыми функциями, например системой навигации, мобильное приложение должно быть установлено на мобильное устройство и подключено к TFT-дисплею. При помощи мобильного приложения запускается ведение к цели и выбирается нужная навигация. В дополнение к Bluetooth-соединению на мобильном устройстве должен быть активирован поиск сети WLAN.

 В некоторых мобильных конечных устройствах, например, с операционной системой iOS, перед использованием необходимо открыть приложение BMW Motorrad Connected App.

Актуальность

После подписания в печать могут появиться обновления TFT-дисплея. Это может стать причиной расхождений между текстом данного руководства и оснащением вашего транспортного средства. Обновленная информация доступна на сайте bmw-motorrad.com/service.

ПРИНЦИП ДЕЙСТВИЯ

Органы управления

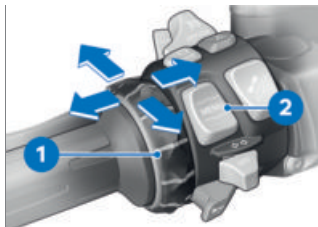

Для управления всем содержимым дисплея используется Multi-Controller **1** и клавиша MENU **2**.

Функции различаются в зависимости от контекста.

Функции Multi-Controller Вращение Multi-Controller вверх:

- Перемещение курсора в списках вверх.
- Выполнение настроек.
- Увеличение громкости.

106 TFT-ДИСПЛЕЙ

Вращение Multi-Controller вниз:

- Перемещение курсора в списках вниз.
- Выполнение настроек.
- Уменьшение громкости.

Отведение Multi-Controller влево:

- Выполнение функции в соответствии с ответом системы управления.
- Выполнение функции влево или назад.
- Возврат в главное меню после выполнения настроек.
- В главном меню: переход на один иерархический уровень вверх.
- В меню *Мой мотоцикл*: переход на следующую панель меню.
- В окне *Pure Ride*: переход к предыдущей многоэкранной индикации.

Отведение Multi-Controller вправо:

- Выполнение функции в соответствии с ответом системы управления.
- Подтверждение выбора.
- Подтверждение настроек.
- Перелистывание на следующую часть меню.
- Пролистывание списка вправо.

- В меню *Мой мотоцикл*: переход на следующую панель меню.
- В окне *Pure Ride*: переход к следующей многоэкранной индикации.

Функции двухпозиционной клавиши MENU



Указания системы навигации отображаются в виде диалогового окна, если не открыто меню *Навигация*. Управление с помощью двухпозиционной клавиши MENU временно ограничено.

Короткое нажатие MENU вверх:

- В главном меню: переход на один иерархический уровень вверх.
- В окне *Pure Ride*: переход на строку состояния с информацией для водителя.

Долгое нажатие MENU вверх:

- В окне меню: открывание окна *Pure Ride*.

Короткое нажатие MENU вниз:

- переход на один иерархический уровень вниз.
- Не работает, если достигнут самый нижний иерархический уровень.

Долгое нажатие MENU

вниз:

–возврат в последнее открытое меню после смены меню длительным нажатием двухпозиционной клавиши MENU вверх.

Указания пользователю в главном меню



Указания отображают возможные действия пользователя.



Значение указаний пользователю:

- Указание пользователю **1**: достигнут левый конец.
- Указание пользователю **2**: можно листать вправо.

- Указание пользователю **3**: можно листать вниз.
- Указание пользователю **4**: можно листать влево.
- Указание пользователю **5**: достигнут правый конец.

Указания пользователю в подменю

Помимо указаний в главном меню, в подменю также имеются указания пользователю.

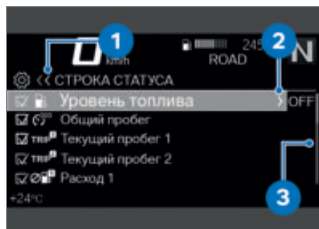

Значение указаний пользователю:

- Указание пользователю **1**: текущая индикация находится в иерархическом меню. Символ отображает уровень подменю. Два символа указывают на два и более уровня подменю. Цвет символа меняется в зависимости от того, можно ли вернуться наверх.
- Указание пользователю **2**: можно перейти на следующий уровень подменю.

108 TFT-ДИСПЛЕЙ

–Указание пользователю **3**:
записей больше, чем можно
показать.

Включение вида Pure Ride

- Нажмите и удерживайте клавишу MENU вверх.

Включение и выключение функций



В некоторых пунктах меню стоит галочка. Галочка показывает, включена функция или нет. Символы действий в пунктах меню наглядно поясняют, что включается после короткого отведения Multi-Controller вправо.

Примеры выключения и включения:

- Символ **1** показывает, что функция включена.
- Символ **2** показывает, что функция выключена.
- Символ **3** показывает, что функцию можно выключить.
- Символ **4** показывает, что функцию можно включить.

Вызов меню

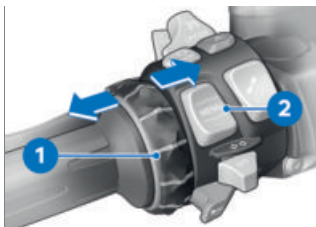

- Включите вид Pure Ride. (→ 108)
- Коротко нажмите кнопку **2** вниз.

Можно вызвать следующие меню:

- Мой мотоцикл
- Радио
- Навигация
- Медиа
- Телефон
- Настройки

- Коротко нажимайте Multi-Controller **1** вправо, пока не будет выделен нужный пункт меню.
- Коротко нажмите кнопку **2** вниз.

Перемещение курсора в списках

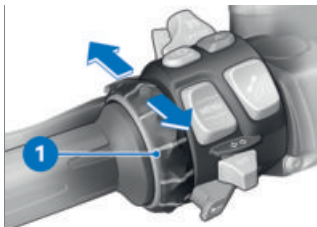

- Вызовите меню. (▣► 108)
- Для перемещения курсора вниз поворачивайте Multi-Controller **1** вниз, пока не будет выделен нужный пункт.
- Для перемещения курсора вверх поворачивайте Multi-Controller **1** вверх, пока не будет выделен нужный пункт.

Подтверждение выбора

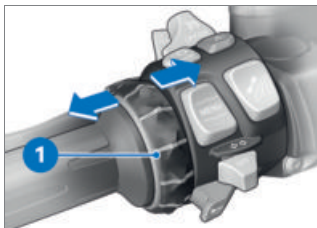

- Выберите нужную запись.
- Коротко нажмите Multi-Controller **1** вправо.

Вызовите последнее использовавшееся меню

- В окне Pure Ride: Нажмите двухпозиционную клавишу MENU вниз и удерживайте.
- » Открывается последнее использовавшееся меню. Выбран последний выделенный пункт.

Переключение индикации для строки состояния с информацией для водителя Необходимое условие

Мотоцикл стоит. Отображается вид Pure Ride.

- Включите зажигание. (▣► 69)
- » На TFT-дисплее отображается вся необходимая для движения по дорогам общего пользования информация с бортового компьютера (например, TRIP 1) и компьютера поездки (например, TRIP 2). Информацию можно просматривать в верхней строке статуса.
- Выберите содержимое верхней строки статуса. (▣► 110)







110 TFT-ДИСПЛЕЙ



- Нажмите и удерживайте кнопку **1** для отображения вида Pure Ride.
- Коротко нажимайте кнопку **1** для выбора значения в верхней строке статуса **2**.

Могут показываться следующие значения:

-  Общий пробег
-  Текущий пробег 1
-  Текущий пробег 2
-  Расход 1 (среднее значение)
-  Расход 2 (среднее значение)
-  Время движения 1
-  Время движения 2
-  Остановка 1

-  Остановка 2
-  Скорость 1 (среднее значение)
-  Скорость 2 (среднее значение)
-  давление в шинах
-  Уровень топлива
-  Запас хода

Выберите содержимое верхней строки статуса

- Вызовите меню Настройки, Индикация, Строка статуса.
- Включите нужные элементы индикации.
 - » Между выбранными индикациями можно переключаться в верхней строке статуса. Если элементы индикации не выбраны, показывается только запас хода.

Выполнение настроек

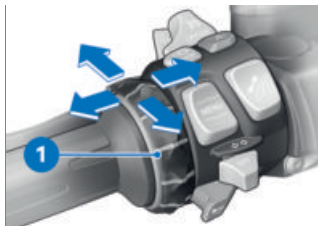

- Выберите нужное меню настроек и подтвердите.
 - Поворачивайте Multi-Controller **1** вниз, пока не будет выделена нужная настройка.
 - Если есть указание, наклоните Multi-Controller **1** вправо.
 - Если нет указания, наклоните Multi-Controller **1** влево.
- » Настройка сохранена.

Включите или выключите информацию об ограничении скорости

Необходимое условие

К транспортному средству подключено совместимое мобильное устройство. На конечном мобильном устройстве установлено приложение BMW Motorrad Connected.

- На Speed Limit Info отображается текущая разрешенная максимальная скорость, если эта функция предусмот-

рена составителем карт для навигатора.

- Откройте меню Настройки, Индикация.
- Включите или выключите Speed Limit Info.

112 TFT-ДИСПЛЕЙ

ВИД PURE RIDE

ТАХОМЕТР



- 1 Шкала
- 2 Высокий/красный диапазон частоты вращения
- 3 Стрелка
- 4 Контрольная стрелка

Запас хода



- Запас хода **1** показывает, какой отрезок пути еще можно проехать на оставшемся топливе. Расчет осуществляется на основе среднего расхода и уровня наполнения топливом.
- Если мотоцикл стоит на боковой подставке, количество топлива может быть определено неправильно из-за наклонного положения. По этой причине запас хода всегда пересчитывается только при сложенной боковой подставке.
 - После достижения резерва топлива запас хода отображается вместе с предостережением.
 - После заправки запас хода пересчитывается, если количество топлива превышает резерв топлива.
 - Рассчитанный запас хода всегда является приблизительным значением.

Рекомендация повышения передачи



- Рекомендация повышения передачи в окне Pure Ride **1** или в статусной строке **2** сообщает об оптимальном с точки зрения экономичности моменте переключения на повышенную передачу.

114 TFT-ДИСПЛЕЙ

МНОГОЭКРАННЫЙ РЕЖИМ

Включение многоэкранного режима и выбор индикации

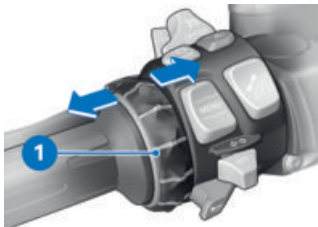

- Включите вид Pure Ride. (☛ 108)
- Нажимайте Multi-Controller **1** вправо или влево, пока не появится нужная индикация.
- Альтернативный способ: Нажмите Multi-Controller **1** вправо и удерживайте для возврата к последней выбранной индикации в многоэкранном режиме.

Можно выбрать следующие индикации:

- БОРТ. КОМПЬЮТЕР
- БОР. КОМП. ПОЕЗДКИ
- Навигация
- МЕДИА

В зависимости от выбранного аудиоустройства может показываться МЕДИА или РАДИО.

» Выбранная индикация сохранится также после выключения зажигания.

Выключите многоэкранный режим

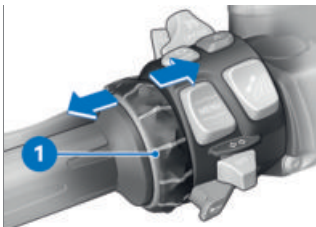

- Включите вид Pure Ride. (☛ 108)
- Коротко нажимайте Multi-Controller **1** влево, пока не выключится многоэкранный режим.
- Альтернативный способ: Нажмите Multi-Controller **1** влево и удерживайте.

НАСТРОЙКИ

Отрегулируйте уровень громкости

- Выполните сопряжение шлема водителя и шлема пассажира. (☛ 117)
- Увеличение громкости: вращайте мультиконтроллер вверх.
- Уменьшение громкости: вращайте мультиконтроллер вниз.
- Отключение звука: поверните мультиконтроллер до конца вниз.

Выполнение системных настроек

- Включите зажигание. (III ➔ 69)
- Откройте меню Настройки, Настройки системы.
- » В нем можно выполнить следующие системные настройки:
 - Дата и Время
 - Единицы
 - Язык

Отрегулируйте яркость

- Вызовите меню Настройки, Индикация, Яркость.
- Отрегулируйте яркость.
- » При падении освещенности ниже определенного уровня яркость дисплея уменьшается до заданного значения.

Сброс всех настроек

- Откройте меню Настройки.
- Выберите и подтвердите Сбросить все.

Настройки следующих меню сбрасываются до заводских настроек:

- Настройки мотоцикла
- Настройки системы
- Соединения
- Индикация
- Информация

- » Существующие соединения с использованием Bluetooth не удаляются.

- » Соотнесение мотоцикла с текущей учетной записью BMW Motorrad ConnectedRide сбрасывается.

BLUETOOTH

Bluetooth®

Bluetooth – это беспроводная технология связи малого радиуса действия. Устройства Bluetooth осуществляют передачу по технологии Short Range Devices (ближняя связь) в диапазоне частот ISM (Industrial, Scientific and Medical Band), не требующем наличия лицензии, от 2,402...2,480 ГГц. Ими можно пользоваться во всем мире без специального допуска.

Хотя Bluetooth предполагает максимально надежное соединение на коротких расстояниях, возможны помехи, как и в любой технологии радиосвязи. Возможны как кратковременные сбои, так и полный обрыв соединения. В частности, при использовании нескольких устройств в одной сети Bluetooth нельзя гарантировать безупречную работу в любой ситуации.

116 TFT-ДИСПЛЕЙ

Возможные источники помех:

- Поля радиопомех из-за передающих вышек и аналогичного оборудования.
- В случае неправильного применения в данных устройствах стандарта Bluetooth.
- Из-за других находящихся поблизости устройств, поддерживающих Bluetooth.
- Экранирование металлическими предметами или объектами.

Pairing

Прежде чем два устройства Bluetooth смогут установить между собой соединение, они должны распознать друг друга. Такой процесс взаимного распознавания называют «Pairing», или установление соединения. Параметры единожды распознанных устройств сохраняются, вследствие чего установление соединения должно проводиться только при первичном контакте.

 В некоторых мобильных конечных устройствах, например, с операционной системой iOS, перед использованием необходимо открыть приложение BMW Motorrad Connected App.

При установлении соединения комбинация приборов ищет другие устройства стандарта Bluetooth в пределах дальности своего приема. Чтобы устройство могло быть распознано, должны выполняться следующие условия:

- должна быть включена функция Bluetooth устройства
- устройство должно быть доступно для других устройств
- прочие устройства стандарта Bluetooth, которые не нужно подсоединять, должны быть выключены (например мобильные телефоны и системы навигации).

Необходимые операции описаны в руководстве по эксплуатации вашей коммуникационной системы.

Установка соединения

- Откройте меню Настройки, Соединения.
 - » В меню СОЕДИНЕНИЯ можно создавать соединения Bluetooth, управлять ими и удалять их. Отображаются следующие соединения Bluetooth:
 - Моб. устр.
 - Шлем водителя
 - Шлем пассаж.

Отображается состояние соединения мобильных устройств.

Подключение конечного мобильного устройства

- Установите соединение. (▣▣▣ 116)
- Активируйте Bluetooth на мобильном устройстве (см. руководство по эксплуатации мобильного устройства).
- Выберите и подтвердите Моб. устр..
- Выберите и подтвердите Подсоед. нов. моб. устр-во.

Выполняется поиск мобильных устройств.



мигает в нижней статусной строке при установлении соединения.

Отображаются видимые мобильные устройства.

- Выберите и подтвердите конечное мобильное устройство.



Если между мобильным устройством и комбинацией приборов находится топливный бак, то соединение с использованием Bluetooth может быть ограничено. BMW Motorrad рекомендует хранить мобильное устройство

над топливным баком (например, в кармане куртки).

- Выполняйте указания на конечном мобильном устройстве.
- Подтвердите совпадение кода.
 - » Устанавливается соединение и обновляется статус связи.
 - » Если не устанавливается соединение, см. таблицу неисправностей в главе «Технические характеристики». (▣▣▣ 233)
 - » В зависимости от типа конечного мобильного устройства данные телефона автоматически передаются в мотоцикл.
 - » Данные телефона (▣▣▣ 127)
 - » Если телефонный справочник не отображается, см. таблицу неисправностей в главе «Технические характеристики». (▣▣▣ 235)
 - » Если соединение с использованием Bluetooth работает неправильно, можно воспользоваться таблицей неисправностей в главе «Технические характеристики». (▣▣▣ 234)

Сопряжение шлема водителя и пассажира

- Установите соединение. (▣▣▣ 116)

118 TFT-ДИСПЛЕЙ

- Выберите и подтвердите Шлем водителя или Шлем пассаж..
- Откройте доступ к коммуникационной системе шлема.
- Выберите и подтвердите Подсоединить новый шлем или Подсоед. нов. шлем пассаж..

Выполняется поиск шлемов.

 мигает в нижней статусной строке при установлении соединения.

Отображаются видимые шлемы.

- Выберите и подтвердите шлем.
 - » Устанавливается соединение и обновляется статус связи.
 - » Если не устанавливается соединение, см. таблицу неисправностей в главе «Технические характеристики». (▣▣▣▣ 233)
 - » Если соединение с использованием Bluetooth работает неправильно, можно воспользоваться таблицей неисправностей в главе «Технические характеристики». (▣▣▣▣ 234)

Удалите соединения

- Откройте меню Настройки, Соединения.
- Выберите Удалить соединения.
- Для удаления отдельного соединения выберите это соединение и подтвердите.
- Для удаления всех соединений выберите и подтвердите Удалить все соединения.

WLAN

WLAN-соединение

Для передачи отображения карты с мобильного телефона на TFT-дисплей используется сеть WLAN. Для использования всех возможностей необходимо в мобильном телефоне активировать поиск сети WLAN. Подробную информацию по активации WLAN см. в руководстве по эксплуатации мобильного телефона.

В зависимости от местных условий, например, большое количество сетей WLAN, могут происходить временные ограничения и перебои в соединении.

МОЙ МОТОЦИКЛ ЗАСТАВКА

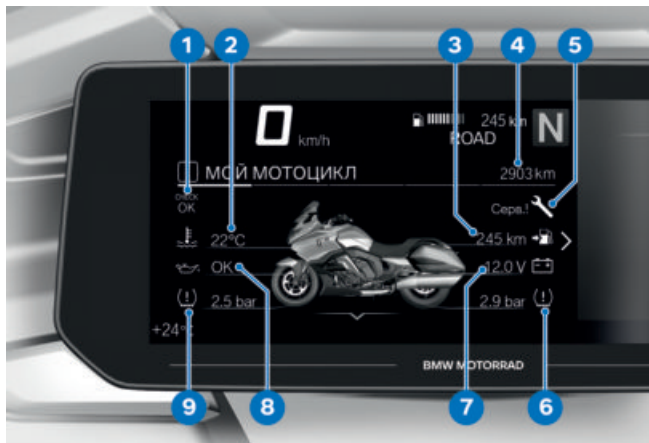

- | | |
|---|--|
| <p>1 Индикация системы контроля параметров
Способ отображения (☛ 29)</p> <p>2 Температура охлаждающей жидкости (☛ 46)</p> <p>3 Запас хода (☛ 113)</p> <p>4 Счетчик общего пробега</p> <p>5 Индикатор технического обслуживания (☛ 64)</p> <p>6 Давление в задней шине (☛ 50)</p> <p>7 Напряжение в бортовой сети (☛ 210)</p> | <p>8 Уровень масла в двигателе (☛ 46)</p> <p>9 Давление в передней шине (☛ 50)</p> |
|---|--|

120 TFT-ДИСПЛЕЙ

Указания пользователю



- Указание пользователю **1**: вкладки, показывающие, насколько далеко можно листать влево или вправо.
- Указание пользователю **2**: вкладка, отображающая положение текущей панели меню.

Пролистывание панелей меню

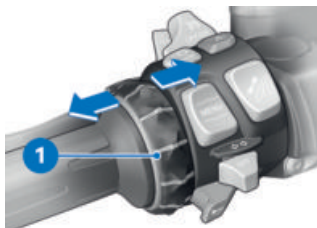

- Откройте меню **Мой мотоцикл**.
- Чтобы пролистать вправо, коротко нажимайте Multi-Controller **1** вправо.
- Чтобы пролистать влево, коротко нажимайте Multi-Controller **1** влево.

Меню **Мой мотоцикл** состоит из следующих панелей:

- **МОЙ МОТОЦИКЛ**
- **БОРТ. КОМПЬЮТЕР**
- **БОР. КОМП. ПОЕЗДКИ**
- **ДАВЛ. ВОЗД. В ШИНАХ**
- **НЕОБХ. СЕРВ. ОБСЛУЖ.**
- **СООБЩЕНИЕ СИСТЕМЫ СС** (при наличии)
- Дополнительную информацию о сообщениях системы контроля параметров можно найти в главе «Индикация» (→ 29).

 Поступающие сообщения системы контроля параметров выводятся на дополнительных вкладках в меню **Мой мотоцикл**.

Бортовой компьютер и бортовой компьютер поездки

На панелях меню **БОРТ. КОМПЬЮТЕР** и **БОР. КОМП. ПОЕЗДКИ** отображаются данные транспортного средства и параметры движения, например, средние значения.

Необходимость техобслуживания

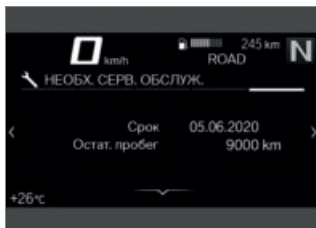

Если до следующего сервисного обслуживания осталось менее месяца или менее 1000 км, показывается белое сообщение системы контроля параметров.

122 TFT-ДИСПЛЕЙ

БОРТОВОЙ КОМПЬЮТЕР

Вызовите бортовой компьютер

- Откройте меню Мой мотоцикл.
- Листайте вправо, пока не появится панель меню БОРТ. КОМПЬЮТЕР.
- » Бортовой компьютер можно также вывести на разделенном дисплее.
- Включите полиэкранный режим и выберите индикацию. (▶▶▶ 114)

Сбросьте бортовой компьютер

- Вызовите бортовой компьютер. (▶▶▶ 122)
- Нажмите нижнюю часть двухпозиционной клавиши MENU.
- Выберите Сбросить все значения или Сбросить отдельные знач. и подтвердите.

Отдельно можно сбросить следующие значения:



Пауза



Поездка



Текущ.



Скор.



Расход

Вызовите компьютер поездки

- Вызовите бортовой компьютер. (▶▶▶ 122)
- Листайте вправо, пока не появится панель меню БОР. КОМП. ПОЕЗДКИ.
- » Компьютер поездки можно также вывести на разделенном дисплее.
- Включите полиэкранный режим и выберите индикацию. (▶▶▶ 114)

Сбросьте компьютер поездки

- Вызовите компьютер поездки. (▶▶▶ 122)
- Нажмите нижнюю часть двухпозиционной клавиши MENU.
- Выберите Сбросить автоматически или Сбросить все и подтвердите.
- » При выборе Сбросить автоматически путевой бортовой компьютер сбрасывается автоматически, если после выключения зажигания прошло не менее 6 часов и изменилась дата.

НАВИГАЦИЯ

Предупреждения



ПРЕДОСТЕРЕЖЕНИЕ

Использование смартфона во время движения

Опасность аварии

- Соблюдайте действующие на этот счет правила дорожного движения.
- Не пользуйтесь смартфоном во время движения. Исключение: телефонная связь с использованием гарнитуры.



ПРЕДОСТЕРЕЖЕНИЕ

Отвлечение от ситуации на дороге и потеря контроля

Опасность аварии из-за управления встроенными информационными системами и устройствами связи во время поездки

- Управляйте этими системами и устройствами только в том случае, если это позволяет дорожная ситуация.
- При необходимости остановитесь и управляйте системами или устройствами при остановленном мотоцикле.

Необходимое условие

К мотоциклу подключено совместимое мобильное устройство по Bluetooth.

На подключенном мобильном конечном устройстве установлено приложение BMW Motorrad Connected App.



В некоторых мобильных конечных устройствах, например, с операционной системой iOS, перед использованием необходимо открыть приложение BMW Motorrad Connected App.

Режим отображения карты

Необходимое условие

На подсоединенном через Bluetooth мобильном устройстве активирован поиск сети WLAN.

- Подключите конечное мобильное устройство. (→ 117)
- Откройте приложение BMW Motorrad Connected.
- Откройте меню Навигация.



Если на разделенном дисплее выбран вид НАВИГАЦИЯ и при этом вызывается меню НАВИГАЦИЯ, то разделение дисплея автоматически отключается и навигация по-

Выберите критерии маршрута

- Откройте меню Навигация, Критерии маршрута.

Можно выбрать следующие критерии:

–Тип маршрута

–Избегать

- Выберите нужный Тип маршрута.
- Включите или выключите нужные Избегать.

Количество включенных критериев отображается в скобках.

Выведите на дисплей информацию маршрута

- Откройте меню Навигация, Настройки и выберите пункт Маршрут.

Можно выбрать следующие опции:

–Цель

–пут. точка

- Выберите необходимую опцию.
- » На дисплее показывается оставшееся расстояние и время.

Отредактируйте ведение к цели

- Откройте меню Навигация, Новая цель.

Можно выбрать следующие цели:

–Последние цели

–Избранное

–POIs

- Выберите цель из одной из трех категорий.
- Выберите Редактир. ведение к цели в пункте цели.
- Выберите Добавить путевую точку, чтобы добавить выбранную цель в качестве путевой точки.
- Выберите Запуст. вед. к цели, чтобы перезаписать текущую цель.

Завершить ведение к цели

- Откройте меню Навигация, Активное ведение к цели.
- Выберите Завершить ведение к цели и подтвердите или наклоните Multi-Controller влево.

Включение или выключение указаний речевого информатора

- Выполните сопряжение шлема водителя и шлема пассажира. (117)
- Указания системы навигации могут произноситься вслух. Для этого должны быть включены Речевые указания.
- Откройте меню Навигация, Активное ведение к цели.
- Включите или выключите Речевые указания.

126 TFT-ДИСПЛЕЙ

Повторите последнее указание речевого информатора

- Откройте меню Навигация, Активное ведение к цели.
- Выберите и подтвердите Текущее речевое указание.

МЕДИА

Необходимое условие

К мотоциклу подключено совместимое мобильное устройство и совместимый шлем.

Управление

воспроизведением музыки

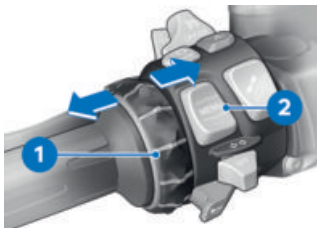

- Откройте меню Медиа.

 BMW Motorrad рекомендует перед началом поездки установить громкость воспроизведения медиафайлов и разговоров в конечном мобильном устройстве на максимум.

- Отрегулируйте уровень громкости. (►► 114)

- Выбор следующего трека плеера: коротко наклоните Multi-Controller **1** вправо.
- Выбор последнего трека или начала текущего трека в плеере: коротко наклоните Multi-Controller **1** влево.
- Вызов контекстного меню: нажмите кнопку **2** вниз.

 В зависимости от типа мобильного конечного устройства объем функций Connectivity может быть ограничен.

- » В контекстном меню доступны следующие функции:
- Воспроизведение или Пауза.
 - Для поиска и воспроизведения выберите категорию Текущее воспроизведение, Все исполнители, Все альбомы или Все треки.
 - Выберите Плейлисты.

В подменю Настройки звука доступны следующие настройки:

- Включите или выключите Случайн. воспроизв..
- Повтор: Выберите Выкл., Повтор (текущий трек) или Все.
- Выберите Устр-во вывода.
- Выберите Профиль звучан.
- Настройте Эквалайзер.

» Если список воспроизведения не отображается на TFT-дисплее, см. таблицу неисправностей в главе «Технические характеристики». (▶▶▶ 235)

ТЕЛЕФОН

Необходимое условие

К мотоциклу подключено совместимое мобильное устройство и совместимый шлем.

Телефонные разговоры

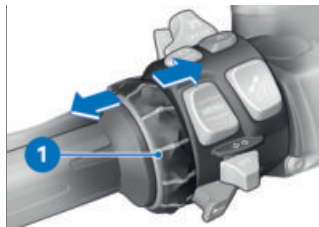

- Откройте меню Телефон.

 При входящем вызове открывается всплывающее окно.

- Прием вызова: наклоните Multi-Controller **1** вправо.
- Отклонение вызова: наклоните Multi-Controller **1** влево.
- Завершение разговора: наклоните Multi-Controller **1** влево.

Отключение звука

При активных разговорах можно выключить микрофон в шлеме.

Разговор с несколькими абонентами

Во время телефонного разговора можно принимать второй вызов. Первый разговор будет удерживаться. Количество активных вызовов отображается в меню Телефон. Можно переключаться между двумя разговорами.

Данные телефона

В зависимости от мобильного конечного устройства после установления соединения (▶▶▶ 116) данные телефона автоматически передаются в транспортное средство.

Телефонный справочник: список контактов, сохраненных в мобильном конечном устройстве

Список звонков: список вызовов, выполненных с помощью мобильного конечного устройства

Избранное: список избранных настроек, сохраненных в мобильном конечном устройстве

КНОПКИ БЫСТРОГО ДОСТУПА

Управление кнопками быстрого выбора



На кнопки быстрого доступа можно назначать индивидуальные функции.

- Легкое нажатие кнопки.
 - » Назначенная функция показывается на TFT-дисплее.
- Сильное нажатие кнопки.
 - » Назначенная функция выполняется.

Назначение функций

- Выберите в меню Настройки, Настройки системы, Кнопка быстрого доступа.
- Выберите требуемую кнопку быстрого доступа из Программ. кнопка 1–Программ. кнопка 4.
- Выберите требуемую функцию или Не назначена.

» Функция назначена на соответствующую кнопку быстрого доступа.

ВЕРСИЯ ПРОГРАММНОГО ОБЕСПЕЧЕНИЯ

- Вызовите меню Настройки, Информация, Версия ПО.

ИНФОРМАЦИЯ О ЛИЦЕНЗИЯХ

- Вызовите меню Настройки, Информация, Лицензии.

АУДИОСИ- СТЕМА

06

РАДИОПРИЕМНИК	132
НАСТРОЙКИ ЗВУКА	134
ПЛЕЕР	136
ВОСПРОИЗВЕДЕНИЕ МУЗЫКИ ЧЕРЕЗ ШЛЕМ	136

РАДИОПРИЕМНИК

Запуск

- Включите зажигание. (→ 69)

 Меню радиоприемника доступно вскоре после включения зажигания.

Включите и выключите радиоприемник

- Вызовите меню Радио и включите или выключите Радио.
- » При выключенном радиоприемнике в нижней статусной строке показывается Радио выкл. .

Выберите источник

- Откройте меню Источник. Выберите Избранное, АМ, FM или DAB (в некоторых странах недоступно).

Выбор радиостанции

- Выберите источник. (→ 132)
- Выберите меню FM-станции.

 Для любого выбираемого источника имеется меню соответствующих радиостанций.

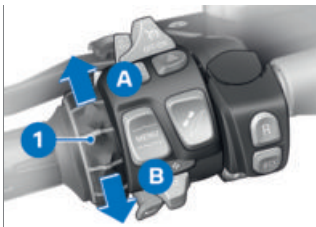

- Для пролистывания радиостанций вращайте Multi-Controller **1** в направлении **A** или **B**.
- Для выбора нужной радиостанции нажмите Multi-Controller вправо.

Выбор частоты

- Откройте меню Источник и выберите АМ или FM.
- В меню Настройки АМ или Настройки FM через пункт Выбор поиска выберите настройку Частота.
- Перейдите в плеер.

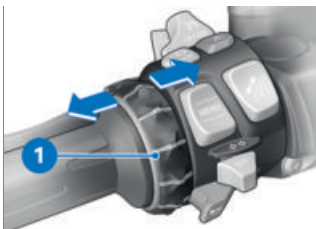

- Нажимайте Multi-Controller **1** влево или вправо, чтобы на-

строить нужный диапазон частот.

Сохраните радиостанцию

- Выберите радиостанцию или частоту на полосе частот.
- Нажмите двухпозиционную клавишу MENU вниз.
- Выберите пункт меню Добавить в избранное.
- » Выбранная перед этим радиостанция появляется в списке избранных радиостанций.

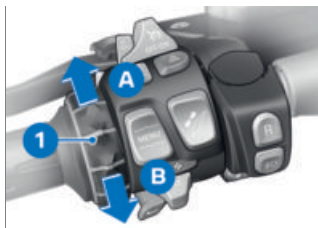

- Для выбора нужной ячейки памяти поверните Multi-Controller **1** в направлении **A** или **B**.
- » Появляется текущая запись в ячейке памяти.
- » Если в выбранной ячейке памяти уже есть сохраненная радиостанция, появляется сообщение. Возможны следующие варианты выбора:
- Если вы не хотите сохранять выбранную радиостанцию, выберите Отменить.

- Чтобы перезаписать ячейку памяти, выберите Сохранить.
- » Снова открывается список радиостанций.

Избранные радиостанции

Выбранные радиостанции или частоты можно добавить в список избранного. Всего в списке можно сохранить 20 записей.

Дополнять список избранного можно двумя способами:

Вариант 1

- Выберите радиостанцию. (▣▣▣▶ 132)
- Выберите пункт меню Добавить в избранное.
- » Выбранная перед этим радиостанция появляется в списке избранных радиостанций.
- Нажмите Multi-Controller вправо.
- » Выбранная радиостанция сохраняется в списке избранных радиостанций.

Вариант 2

- Выберите радиостанцию. (▣▣▣▶ 132)
- Снова нажмите Multi-Controller вправо.
- » Открывается список избранных радиостанций.
- Снова нажмите Multi-Controller вправо.

134 АУДИОСИСТЕМА

- » Выбранная радиостанция сохраняется в списке избранных радиостанций.
- » Происходит автоматический возврат в список радиостанций.

Удалите список избранных радиостанций

Необходимое условие

В списке избранного есть как минимум одна запись.

- Выберите **Удалить список избранного** в нижнем конце списка избранных радиостанций.
- » Открывается диалоговое окно.
- Подтвердите удаление.
- » Список избранных радиостанций удаляется.

НАСТРОЙКИ ЗВУКА

Динамики и Bluetooth

Воспроизведение звука аудиосистемы осуществляется через динамики мотоцикла, через устройство вывода с Bluetooth-поддержкой или через шлем. Если функция Bluetooth в некоторых странах не предоставляется, то воспроизведение звука возможно только через динамики.

Если коммуникационная система BMW Motorrad подсоединена по стандарту Bluetooth 2.0 или выше, то регулировать громкость можно с помощью Multi-Controller (▶▶▶ 136). Если соединенные устройства не соответствуют стандарту Bluetooth 2.0 или выше, то громкость невозможно регулировать с помощью Multi-Controller.

Отрегулируйте уровень громкости

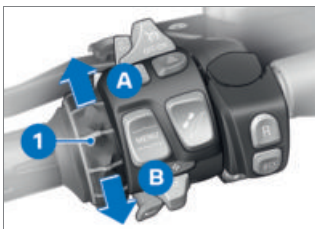

- Для увеличения громкости вращайте Multi-Controller **1** в направлении **A**.
- Для уменьшения громкости вращайте Multi-Controller **1** в направлении **B**.
- » Громкость автоматически устанавливается для выбранного устройства воспроизведения.

Выберите устройство вывода звука

- Откройте меню Медиа, Настройки звука и выберите пункт Устр-во вывода.
- » Возможны следующие настройки:
 - Динамики: в качестве устройства вывода выбран динамик.
 - Шлем: в качестве устройства вывода выбран шлем или другое Bluetooth-совместимое устройство.
- » Стандартная настройка – Динамики.

Выберите профиль звучания

- Откройте меню Радио, Настройки звука и выберите пункт Профиль звучан.
- » Возможны следующие настройки:
 - Bass-Boost
 - Treble-Boost
 - Voice
 - Studio
 - Balanced
- » Стандартная настройка Bass-Boost. Все профили звучания активны только при выборе Динамики.
- » Для качественного звучания без шлема нужно выбрать профиль Studio. Все остальные профили звучания

оптимизированы для воспроизведения с надетым шлемом.

Адаптация настройки звучания

- Откройте меню Радио, Настройки звука и выберите пункт Эквалайзер.
- » Возможны следующие настройки:
 - ВЧ: понижение (-1...-5) или повышение (+1...+5) уровня высоких частот
 - НЧ: понижение (-1...-5) или повышение (+1...+5) уровня низких частот
 - Регулир. громкости: Отключение регулировки громкости в зависимости от скорости (1) или выбор уровня (2...4).
- Выберите нужный пункт меню, выполните настройку и выйдите из меню.
- » Настройки звучания действуют, только когда в качестве устройства вывода выбран Динамики.

Громкость и скорость

Аудиосистема может автоматически изменять громкость в зависимости от скорости движения. Увеличение громкости в зависимости от скорости имеет четыре степени. Степень 4 соответствует мак-

РЕГУЛИРОВКА

07

ЗЕРКАЛА	140
ВЕТРОЗАЩИТНЫЙ ЩИТОК	140
СЦЕПЛЕНИЕ	141
ТОРМОЗ	142

140 РЕГУЛИРОВКА

ЗЕРКАЛА

Регулировка зеркал



- Повернуть зеркало в требуемое положение легким нажатием на край.



- Нажмите верхнюю часть кнопки **1**, чтобы поднять ветрозащитный щиток.
- Нажмите нижнюю часть кнопки **1**, чтобы опустить ветрозащитный щиток.
- Выключите зажигание. (☛ 70)

- » Ветрозащитный щиток автоматически переместится в нижнее конечное положение.
- Проверьте свободный ход ветрозащитного щитка.

Ветрозащитный щиток не перемещается автоматически в нижнее конечное положение:

- Включите зажигание. (☛ 69)
- С помощью кнопки **1** переведите ветрозащитный щиток в верхнее и нижнее конечные положения.
- Выключите зажигание. (☛ 70)
- » Калибровка диапазона регулировки ветрозащитного щитка выполнена.

ВЕТРОЗАЩИТНЫЙ ЩИТОК

Регулировка

ветрозащитного щитка

- Включите зажигание. (☛ 69)
- » При трогании с места ветрозащитный щиток автоматически перемещается в то положение, в котором он находился до выключения зажигания.

- » Ветрозащитный щиток не реагирует на нажатие кнопки **1**.
- Обратитесь на специализированную СТО, лучше всего к официальному дилеру BMW Motorrad.

Если установлен не разрешенный компанией BMW Motorrad ветрозащитный щиток, правильная работа травмозащитной функции не гарантируется.

- В этом случае: перед выключением зажигания проверьте свободный ход ветрозащитного щитка.

СЦЕПЛЕНИЕ

Регулировка рычага сцепления



ПРЕДОСТЕРЕЖЕНИЕ

Измененное положение бачка для жидкости сцепления

Воздух в системе сцепления

- Не перекручивайте рулевой механизм.



ПРЕДОСТЕРЕЖЕНИЕ

Регулировка рычага сцепления во время поездки

Опасность ДТП

- Отрегулировать рычаг сцепления на остановленном мотоцикле.

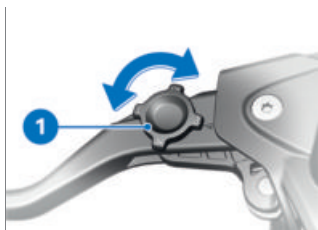

- Поверните регулировочное колесико **1** в нужное положение.



Регулировочное колесико легче вращается при небольшом отжатом вперед рычаге сцепления.

- » Варианты установки:
 - Положение 1: Минимальное расстояние между ручкой руля и рычагом сцепления
 - Положение 4: Максимальное расстояние между ручкой руля и рычагом сцепления

142 РЕГУЛИРОВКА

ТОРМОЗ

Отрегулируйте рычаг стояночного тормоза

ПРЕДОСТЕРЕЖЕНИЕ

Измененное положение бачка тормозного гидропривода

Воздух в тормозной системе

- Не проворачивать блок рулевых переключателей.

ПРЕДОСТЕРЕЖЕНИЕ

Регулировка рычага тормоза во время движения

Опасность аварии

- Регулируйте рычаг тормоза только на стоящем мотоцикле.

 Регулировочное колесико легче вращается при небольшом отжатом вперед рычаге тормоза.

» Варианты установки:

- Положение 1: Минимальное расстояние между ручкой руля и рычагом тормоза
- Положение 4: Максимальное расстояние между ручкой руля и рычагом тормоза



- Поверните регулировочное колесико **1** в нужное положение.

ВОЖДЕНИЕ

08

УКАЗАНИЯ ПО ТЕХНИКЕ БЕЗОПАСНОСТИ	146
РЕГУЛЯРНАЯ ПРОВЕРКА	149
ЗАПУСК	150
ОБКАТКА	153
ПЕРЕКЛЮЧЕНИЕ	154
ТОРМОЗНАЯ СИСТЕМА	155
ПОСТАНОВКА МОТОЦИКЛА НА СТОЯНКУ	158
ЗАПРАВКА ТОПЛИВОМ	159
КРЕПЛЕНИЕ МОТОЦИКЛА ДЛЯ ТРАНСПОРТИ- РОВКИ	163

УКАЗАНИЯ ПО ТЕХНИКЕ БЕЗОПАСНОСТИ

Экипировка мотоциклиста

Никогда не ездите без экипировки! Всегда надевайте

- шлем
- костюм
- перчатки
- мотоботы

Они нужны в любое время года и даже при поездках на короткие расстояния. У дилера BMW Motorrad вам охотно расскажут и помогут выбрать правильную экипировку для любых поездок.



ВНИМАНИЕ

Использование красящихся материалов (например, синей джинсовой ткани) на многоместном сиденье

Изменение цвета многоместного сиденья

- Избегать контакта с красящимися материалами.



ПРЕДОСТЕРЕЖЕНИЕ

Затягивание свободно свисающих деталей одежды, багажа или ремней в открытые вращающиеся детали мотоцикла (колеса, карданный вал)

Опасность аварии

- Убедитесь в отсутствии свободно свисающих деталей одежды, которые могут быть затянуты в открытые вращающиеся детали мотоцикла.
- Размещайте предметы багажа, а также концы стяжных и крепежных ремней вдали от открытых вращающихся деталей мотоцикла.

Правильная загрузка



ПРЕДОСТЕРЕЖЕНИЕ

Ухудшение устойчивости движения из-за перегрузки / неравномерной загрузки

Риск падения

- Не превышайте допустимую полную массу и соблюдайте указания по загрузке.

- Следите за равномерным распределением веса с левой и правой сторон.
- Укладывайте тяжелый багаж вниз с внутренней стороны.
- Соблюдайте максимальный вес дополнительного груза и максимальную скорость с кофрами, см. также главу «Управление».

Скорость

При высокой скорости движения на динамические свойства мотоцикла могут оказывать отрицательное воздействие различные граничные условия. К ним относятся в том числе:

- Настройка амортизационной стойки
- неравномерное распределение багажа;
- свободная одежда;
- слишком низкое давление воздуха в шинах;
- износ рисунка протектора;
- с подножкой^{SA}

Подножка

На подножке нет педали тормоза!

Информацию о тормозной системе с частичной интеграцией см. в главе «Описание системы» (▣▣▣ 168).

 Так как тормозить можно только с помощью рычага тормоза, соблюдайте максимальную скорость для движения с подножками.



Максимальная скорость

макс. 180 км/ч (Максимальная скорость движения с подножкой)

Опасность отравления

В состав отработавших газов входит не имеющий цвета и запаха ядовитый угарный газ.



ПРЕДОСТЕРЕЖЕНИЕ

Вредные для здоровья выхлопные газы

Опасность удушья

- Не вдыхайте отработавшие газы.
- Не оставляйте мотоцикл с работающим двигателем работать в закрытых помещениях.

ПРЕДОСТЕРЕЖЕНИЕ

Вдыхание вредных для здоровья паров

Вред здоровью

- Не вдыхайте испарения эксплуатационных материалов и пластмасс.
- Не используйте мотоцикл в помещениях.

Опасность ожога

ОСТОРОЖНО

Сильный нагрев двигателя и системы выпуска отработавших газов во время движения

Опасность возгорания

- После остановки двигателя исключить случайное прикосновение людей и предметов к двигателю и системе выпуска ОГ.

ПРЕДОСТЕРЕЖЕНИЕ

открытие пробки радиатора

Опасность ожога

- Не открывайте пробку на горячем радиаторе.
- Проверяйте уровень охлаждающей жидкости только в расширительном бачке и при необходимости доливайте жидкость.

Катализатор

Несгоревшее топливо, поступающее в катализатор при пропусках зажигания, может привести к его перегреву и разрушению.

Соблюдайте следующие предосторожности:

- Не эксплуатируйте мотоцикл до полной выработки топлива из бака.
- Не оставлять двигатель работать при снятом наконечнике провода к свече зажигания.
- При пропусках воспламенения незамедлительно заглушите двигатель.
- Заливать только неэтилированный бензин.
- Обязательно соблюдать предписанную периодичность ТО.

**ВНИМАНИЕ****Несгоревшее топливо в катализаторе**

Повреждение катализатора

- Соблюдайте приведенные указания для защиты катализатора.

Опасность перегрева**ВНИМАНИЕ****Длительная работа двигателя на стоянке**

Перегрев из-за недостаточного охлаждения, в экстремальных случаях возможно возгорание мотоцикла

- Без необходимости не оставляйте двигатель работать во время стоянки.
- Трогайтесь сразу после запуска двигателя.

Манипуляции**ВНИМАНИЕ****Манипуляции с мотоциклом (с блоком управления двигателем, дроссельными заслонками, сцеплением)**

Повреждение соответствующих деталей, отказ функций, имеющих отношение к безопасности, прекращение действия гарантии

- Не допускайте манипуляции.

РЕГУЛЯРНАЯ ПРОВЕРКА**Соблюдение контрольного перечня**

Используйте следующий контрольный перечень для регулярной проверки мотоцикла.

Перед каждым началом движения

- Проверьте работу тормозной системы (☞ 191).
- Проверьте работу осветительных и сигнальных приборов.
- Проверьте работу сцепления (☞ 196).
- Проверьте высоту рисунка протектора (☞ 199).
- Проверьте давление в шинах (☞ 198).

150 ВОЖДЕНИЕ

– Проверьте надежность крепления багажа.

При каждой 3-й заправке

- Проверьте уровень моторного масла (☞ 189).
- Проверьте толщину передних тормозных накладок (☞ 192).
- Проверьте толщину задних тормозных накладок (☞ 193).
- Проверьте уровень тормозной жидкости в переднем тормозном контуре (☞ 194).
- Проверьте уровень тормозной жидкости в заднем тормозном контуре (☞ 195).

ЗАПУСК

Заведите двигатель

- Включите зажигание. (☞ 69)
 - » Выполняется Pre-Ride-Check. (☞ 151)
 - » Выполняется самодиагностика ABS. (☞ 151)
 - » Выполняется самодиагностика DTC. (☞ 152)
- Включите холостой ход или при включенной передаче выжмите сцепление.

 При неубранной боковой опоре и включенной передаче двигатель не запускается. Если двигатель уже был запущен на нейтрали, то он заглохнет, если попытаться включить передачу при неубранной подставке.

- При пуске холодного двигателя и низкой температуре: выжмите сцепление и слегка поверните ручку газа.



- Нажмите кнопку стартера **1**.

 При недостаточном напряжении аккумулятора процесс запуска автоматически прерывается. Перед повторной попыткой запуска зарядите аккумулятор или используйте внешний источник питания. Более подробную информацию см. в главе «Техническое обслуживание» в разделе «Помощь при запуске».

- » Двигатель запускается.
- » Если двигатель не запускается, см. таблицу неисправностей. (☞ 232)

Pre-Ride-Check

После включения зажигания панель приборов выполняет проверку контрольно-сигнальных ламп — так называемую проверку «Pre-Ride-Check». В случае запуска двигателя до окончания проверки проверка прерывается.

Фаза 1

Включаются все контрольно-сигнальные лампы.

После длительного простоя мотоцикла при запуске системы показывается анимация.

Фаза 2

Цвет общей сигнальной лампы изменяется с красного на желтый.

Фаза 3

Все контрольно-сигнальные лампы выключаются последовательно в обратном порядке.

Сигнальная лампа сбоя в работе привода гаснет только через 15 секунд.

Если одна из контрольно-сигнальных ламп не включилась:

- Как можно скорее обратитесь для устранения неисправности на специализированную СТО, лучше

всего к официальному дилеру BMW Motorrad.

Самодиагностика ABS

Готовность системы BMW Motorrad Integral ABS Pro к работе проверяется с помощью самодиагностики. Самодиагностика запускается автоматически после включения зажигания.

Фаза 1

- » Проверка диагностируемых компонентов системы на стоящем мотоцикле.



мигает.

Фаза 2

- » Проверка датчиков угловой скорости колес при трогании с места.



мигает.

Самодиагностика ABS завершена

- » Контрольно-сигнальная лампа ABS гаснет.



Самодиагностика ABS
не завершена

Функция ABS недоступна, так как самодиагностика еще не завершена. (Для проверки датчиков угловой скорости колес мотоцикл должен достичь минимальной скорости при работающем двигателе: мин. 5 км/ч)

Если по окончании самодиагностики ABS отображается сообщение о неисправности ABS:

- Дальнейшее движение возможно. Однако следует помнить, что ни функции системы ABS, ни интегральная функция не реализуются.
- Как можно скорее обратитесь для устранения неисправности на специализированную СТО, лучше всего к официальному дилеру BMW Motorrad.

Самодиагностика DTC

Готовность системы BMW Motorrad DTC к работе проверяется с помощью самодиагностики. Самодиагностика выполняется автоматически после включения зажигания.

Фаза 1

» Проверка диагностируемых компонентов системы на стоящем мотоцикле.



редко мигает.

Фаза 2

» Проверка диагностируемых компонентов системы при трогании с места.



редко мигает.

Самодиагностика DTC завершена

» Символ DTC больше не отображается.

- Следите за состоянием всех контрольно-сигнальных ламп.



Самодиагностика DTC
не завершена

Функция DTC недоступна, так как самодиагностика еще не завершена. (Для проверки датчиков угловой скорости колес мотоцикл должен достичь минимальной скорости при работающем двигателе: мин. 5 км/ч)

Если по окончании самодиагностики DTC отображается сообщение о неисправности DTC:

- Дальнейшее движение возможно. При этом следует

помнить, что функции системы DTC остаются ограниченными или вообще недоступными.

- Как можно скорее обратитесь для устранения неисправности на специализированную СТО, лучше всего к официальному дилеру BMW Motorrad.

ОБКАТКА

Двигатель

- До проведения первого контроля после обкатки следует ездить с частой сменой нагрузки и диапазона частоты вращения и избегать длительных поездок с постоянной частотой вращения.
- Выбирайте по возможности извилистые и слегка холмистые участки пути.
- Соблюдайте рекомендуемую частоту вращения при обкатке.



Обороты двигателя при обкатке

<5000 мин⁻¹ (Пробег 0...300 км)

<6500 мин⁻¹ (Пробег 300...1000 км)

без полной нагрузки (Пробег 0...1000 км)

- Не превышайте пробег, после которого выполняется контроль после обкатки.



Выполнение контроля после обкатки

500...1200 км

Тормозные колодки

Новые тормозные колодки необходимо обкатать, прежде чем они достигнут оптимальной силы трения. Уменьшенное тормозное действие можно компенсировать за счет более сильного нажатия на педаль тормоза.



ПРЕДОСТЕРЕЖЕНИЕ

Новые тормозные колодки

Увеличение тормозного пути, опасность аварии

- Тормозите заблаговременно.

Шины

Новые шины имеют гладкую поверхность. Поэтому вам необходимо придать шинам шероховатость путем осторожной обкатки с переменными наклонами. Полная сцепляемость беговых дорожек шин достигается только после обкатки.



ПРЕДОСТЕРЕЖЕНИЕ

Потеря сцепления новых шин с дорогой на мокром дорожном полотне и при экстремальных наклонах

Опасность ДТП

- Будьте осторожны и осмотрительны и избегайте экстремальных наклонов.

ПЕРЕКЛЮЧЕНИЕ

— с ассистентом переключения передач Pro^{SA}

Ассистент переключения Pro

 Более подробную информацию об ассистенте переключения передач Pro можно найти в главе «Описание системы».

- Включение передачи осуществляется как обычно, нажатием ногой педали переключения передач.
- » Датчик на штоке выбора передач распознает включение нужной передачи и начинает поддерживать переключение.
- » При движении с постоянной скоростью на низких передачах с высокой частотой вращения переключение без выключения сцеп-

ления может вызвать слишком сильную реакцию мотоцикла на изменение нагрузки. BMW Motorrad рекомендует в таких ситуациях переключать передачи только при выжатом сцеплении. От применения ассистента переключения в диапазоне ограничителя частоты вращения следует отказаться.

- » Поддержка переключения не осуществляется в следующих ситуациях:
 - Сцепление нажато.
 - Рычаг переключения передач не в исходном положении.
 - При переключениях на повышенную передачу с закрытой дроссельной заслонкой (режим принудительного холостого хода) или при замедлении.
 - Во время переключения на пониженную передачу с открытой дроссельной заслонкой или при прибавлении газа.
- Чтобы иметь возможность выполнить следующее переключение передач с помощью ассистента переключения, нужно после процесса переключения полностью снять нагрузку с педали переключения передач.

ТОРМОЗНАЯ СИСТЕМА

Как достигается минимальный тормозной путь?

В процессе торможения меняется динамическое распределение нагрузки между передним и задним колесами. Чем сильнее торможение, тем больше нагрузка на переднее колесо. Чем больше нагрузка на колесо, тем большая тормозная сила может передаваться.

Для достижения минимального тормозного пути нужно выжимать рычаг переднего тормоза постепенно и все сильнее. При этом динамическое увеличение нагрузки на переднее колесо используется оптимально. Одновременно следует также выжимать рычаг сцепления. При часто тренируемых «экстренных торможениях», при которых тормозное давление создается максимально быстро и с полной силой, динамическое распределение нагрузки не может следовать за увеличением замедления и тормозная сила не полностью передается на дорожное полотно.

Блокировка переднего колеса предотвращается системой BMW Motorrad Integral ABS.



ПРЕДОСТЕРЕЖЕНИЕ

Отрыв заднего колеса от земли из-за сильного торможения

Риск падения

- При сильном торможении помните, что регулирование ABS не всегда может предотвратить отрыв заднего колеса от дорожного полотна.

Экстренное торможение

При резком торможении на скорости выше 50 км/ч быстрое мигание стоп-сигнала дополнительно предупреждает движущихся сзади участников дорожного движения.

При снижении скорости ниже 15 км/ч включается аварийная световая сигнализация. При скорости выше 20 км/ч аварийная световая сигнализация снова автоматически отключается.

Крутые съезды

ПРЕДОСТЕРЕЖЕНИЕ

Торможение на крутых спусках только задним тормозом.

Потеря тормозного действия.
Разрушение тормозного механизма из-за перегрева.

- Использовать передний тормоз и торможение двигателем.

ОПАСНО

Движение с перегретой тормозной системой

Опасность аварии из-за отказа тормозной системы

- Выберите подходящую манеру езды.
- Избегайте частого торможения с использованием моторного тормоза.

ПРЕДОСТЕРЕЖЕНИЕ

Несоблюдение интервалов технического обслуживания

Опасность ДТП

- Соблюдайте действующие интервалы технического обслуживания для тормозной системы.

Влажные и загрязненные тормоза

ПРЕДОСТЕРЕЖЕНИЕ

Ухудшение тормозного действия вследствие влаги и грязи

Опасность ДТП

- Просушить или очистить тормоза с помощью торможения, при необходимости очистить вручную.
- Тормозить заблаговременно, пока снова не будет достигнуто полное тормозное действие.

Влага и грязь на тормозных дисках и тормозных накладках ухудшают тормозное действие. В следующих ситуациях следует учитывать замедленное или плохое тормозное действие:

- При движении под дождем и по лужам.
- После мойки мотоцикла.
- При движении по посыпанным солью дорогам.
- После работ на тормозах вследствие возможного попадания масла или смазки.
- При движении по загрязненному дорожному полотну или по бездорожью.

ABS Pro

Физические пределы динамики движения



ПРЕДОСТЕРЕЖЕНИЕ

Торможение на поворотах

Риск падения, несмотря на ABS Pro

- За выбор правильной манеры езды всегда отвечает водитель.
- Не подвергайте себя излишнему риску, сводя на нет дополнительную безопасность, предоставляемую Вам этой дополнительной системой.

Система ABS Pro доступна во всех режимах движения.

Падение не исключается

Несмотря на то, что система ABS Pro полностью поддерживает водителя и предоставляет значительное преимущество в отношении безопасности при торможении в наклонном положении, она ни в коей мере не может изменить физические пределы динамики движения. Как и прежде, эти пределы могут быть превышены из-за ошибочной оценки или ошибочных действий водителя. В экстремальном случае не исключается и падение.

Эксплуатация на дорогах общего пользования

Система ABS Pro повышает надежность эксплуатации мотоцикла на дорогах общего пользования. При торможении из-за внезапно появившейся опасности на повороте система ABS Pro предотвращает блокировку и занос колес в рамках физических пределов динамики движения.



Функция ABS Pro разрабатывалась не для улучшения индивидуальной эффективности торможения при наклонном положении.

ПОСТАНОВКА МОТОЦИКЛА НА СТОЯНКУ

Боковая подставка

- Выключите двигатель.



ВНИМАНИЕ

Плохое состояние пола в области упора стойки

Повреждение деталей при падении

- Следите, чтобы поверхность в районе подставки была ровной и твердой.
- Откиньте боковую подставку и установите на нее мотоцикл.



ВНИМАНИЕ

Увеличение нагрузки на боковую подставку из-за дополнительного веса

Повреждение деталей при падении

- Не садитесь на мотоцикл, стоящий на боковой подставке.
- Если уклон дороги допускает, поверните руль влево.
- Если дорога имеет уклон, разверните мотоцикл в сторону подъема и включите первую передачу.

Центральная подножка

—с центральной подставкой^{SA}

- Выключите двигатель.



ВНИМАНИЕ

Плохое состояние пола в области упора стойки

Повреждение деталей при падении

- Следите, чтобы поверхность в районе подставки была ровной и твердой.



ВНИМАНИЕ

Складывание центральной подножки при резких движениях

Повреждение деталей при падении

- Не садитесь на мотоцикл, стоящий на центральной подножке.
- Откиньте центральную подножку и поставьте на нее мотоцикл.
- Если дорога имеет уклон, разверните мотоцикл в сторону подъема и включите первую передачу.

ЗАПРАВКА ТОПЛИВОМ

Качество топлива

Необходимое условие

Для обеспечения оптимального расхода топливо не должно содержать серу или должно содержать ее в минимальных количествах.



ВНИМАНИЕ

Заправка этилированным топливом

Повреждение катализатора

- Не использовать для заправки этилированное топливо или топливо с металлическими присадками, например, марганцем или железом.

- Следите за максимальным содержанием этанола в топливе.

 Топливные присадки очищают систему впрыска и зону сгорания. При использовании топлива низкого качества или долгих простоях использование топливных присадок обязательно. Более подробную информацию можно получить у официальных дилеров BMW Motorrad.



Рекомендуемое качество топлива



Super неэтилированный (не более 15 % этанола, E15)



95 ОЧИ/RON
90 Октановое число



Альтернативное качество топлива



Normal неэтилированный (ограничения по мощности и расходу) (макс. 15 % этанола, E10/E15)



91 ОЧИ/RON
87 Октановое число

» Обратите внимание на следующие символы на пробке топливного бака и на раздаточной колонке:



Произведите заправку топливом

Необходимое условие

Замок рулевой колонки разблокирован.

ПРЕДОСТЕРЕЖЕНИЕ

Топливо легко воспламеняется

Опасность пожара и взрыва

- При любых действиях с топливным баком не курить и избегать источников открытого огня.

ПРЕДОСТЕРЕЖЕНИЕ

Вытекание топлива из-за расширения под воздействием тепла при переполненном топливном баке

Риск падения

- Не переливайте топливо в бак.

ВНИМАНИЕ

Контакт топлива с пластмассовыми поверхностями

Повреждение поверхностей (они становятся блеклыми или матовыми)

- Сразу вытирать пластмассовые поверхности после контакта с топливом.

- Установите мотоцикл на твердую и ровную поверхность и выключите двигатель.

- Выключите зажигание.

(III → 70)



После выключения зажигания крышку топливного бака можно открыть в течение определенного времени и при отсутствии радиоключа в зоне приема.



Время после выключения зажигания для открывания пробки топливного бака

2 мин

- » Пробку топливного бака можно открыть **2 способами**:
 - В течение времени работы после выключения зажигания.
 - По истечении времени работы после выключения зажигания.

Вариант 1 Необходимое условие

В течение времени работы после выключения зажигания

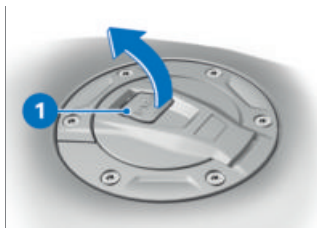

- Потяните язычок **1** пробки топливного бака медленно вверх.
- » Пробка топливного бака разблокирована.
- Полностью откройте пробку топливного бака.

Вариант 2

Необходимое условие

По истечении времени работы после выключения зажигания

- Держите радиоключ в пределах зоны приема.
- Медленно вытяните язычок **1** вверх.
- » Контрольная лампа радиоключа мигает, пока идет поиск радиоключа.
- Снова потяните язычок **1** пробки топливного бака медленно вверх.
- » Пробка топливного бака разблокирована.
- Полностью откройте пробку топливного бака.



- Залейте топливо указанного качества не выше нижней кромки заливной горловины.

 Если после выхода за нижний предел резерва топлива производится заправка, общее количество топлива должно быть больше, чем резерв, при этом распознается новый уровень наполнения и выключается контрольная лампа резерва топлива.

 Указанное в технических характеристиках «количество заливаемого топлива» – это количество топлива, которое можно дозаправить, если топливный бак был опорожнен в процессе движения, то есть двигатель заглох из-за отсутствия топлива.



Количество заливаемого топлива

прим. 26,5 л



Резервное количество
топлива

прим. 4 л

- Сильно нажмите на пробку топливного бака.
- » Пробка топливного бака фиксируется со слышимым щелчком.
- » Пробка топливного бака автоматически запирается по истечении определенного времени.
- » Зафиксированная пробка топливного бака блокируется сразу при запирации замка рулевой колонки или включении зажигания.

Открытие устройства аварийного отпирания пробки топливного бака

Пробка топливного бака не открывается.

- Как можно скорее обратитесь для устранения неисправности на специализированную СТО, лучше всего к официальному дилеру BMW Motorrad.

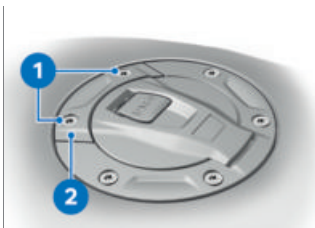

- Выкрутите винты **1**.
- Снимите устройство аварийной разблокировки **2**.
- » Пробка топливного бака разблокирована.
- Полностью откройте пробку топливного бака.
- Заправьте мотоцикл. (►► 159)
- Закройте устройство аварийного отпирания пробки топливного бака. (►► 162)

Закрывание устройства аварийного отпирания пробки топливного бака Необходимое условие

Пробка топливного бака закрыта.

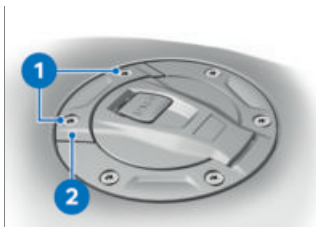

- Установите на место устройство аварийного отпирания **2**.
- Вкрутите винты **1**.

КРЕПЛЕНИЕ МОТОЦИКЛА ДЛЯ ТРАНСПОРТИРОВКИ

- Все детали, вдоль которых проходят стяжные ремни, защитите от царапин (например, используя клейкую ленту или мягкую тряпку).



ВНИМАНИЕ

Опрокидывание мотоцикла набок при поддомкрачивании

Повреждение деталей при падении

- Зафиксировать мотоцикл во избежание опрокидывания набок, лучше всего позвать на помощь помощника.
- Закатите мотоцикл на транспортировочную платформу, но не ставьте на боковые подставки или центральную подножку.
- Зафиксируйте мотоцикл во избежание бокового опрокидывания, лучше всего воспользуйтесь услугами помощника.



ВНИМАНИЕ

Неправильная прокладка стяжных лент

Повреждение тормозных приводов, тросов, подшипников и облицовки

- Аккуратно проложить стяжные ремни.
 - Защитить лакированные детали от царапин с помощью салфетки.
- Проведите левый и правый стяжные ремни через подвеску переднего колеса и натяните движением вниз.
 - Закрепите стяжные ремни сзади с обеих сторон на задней раме и натяните.
 - Не проводите стяжные ремни через упоры для ног.
 - Равномерно затяните все стяжные ремни. Мотоцикл должен быть притянут как можно сильнее.

ОПИСАНИЕ СИСТЕМЫ

09

ОБЩИЕ УКАЗАНИЯ	168
АНТИБЛОКИРОВОЧНАЯ СИСТЕМА (ABS)	168
СИСТЕМА ДИНАМИЧЕСКОЙ РЕГУЛИРОВКИ ТЯГИ (DTC)	172
РЕГУЛИРОВКА ТОРМОЗЯЩЕГО МОМЕНТА ДВИГАТЕЛЯ	174
ЭЛЕКТРОННАЯ СИСТЕМА РЕГУЛИРОВКИ ПОДВЕСКИ	175
РЕЖИМ ДВИЖЕНИЯ	176
СИСТЕМА КОНТРОЛЯ ДАВЛЕНИЯ В ШИНАХ (RDC)	177
АССИСТЕНТ ПЕРЕКЛЮЧЕНИЯ	179
HILL START CONTROL (HSC)	180
АДАПТИВНЫЙ ПОВОРОТНЫЙ СВЕТ	182

ОБЩИЕ УКАЗАНИЯ

Подробные описания систем доступны на сайте bmw-motorrad.com/technik.

АНТИБЛОКИРОВОЧНАЯ СИСТЕМА (ABS)

Тормозная система с частичной интеграцией

Ваш мотоцикл оснащен тормозной системой с частичной интеграцией. При этой тормозной системе при нажатии на рычаг ручного тормоза передний и задний тормоза срабатывают вместе. Рычаг ножного тормоза воздействует только на задний тормоз.

Интегральная система ABS BMW Motorrad согласует распределение тормозных сил между передним и задним тормозами во время торможения с загрузкой мотоцикла.



ВНИМАНИЕ

Попытка «прогорания» (пробуксовки заднего колеса на мотоцикле, удерживаемом передним тормозом), несмотря на интегральную функцию

Повреждение заднего тормоза и сцепления

- Не выполнять «прогорание» (пробуксовку заднего колеса на мотоцикле, удерживаемом передним тормозом).

Как работает система Integral ABS?

Максимальная тормозная сила, передаваемая на дорожное полотно, зависит также от коэффициента трения дорожного покрытия. Гравий, лед и снег, а также влажное дорожное полотно имеют существенно более низкий коэффициент трения, чем сухой и чистый асфальт. Чем ниже коэффициент трения дорожного полотна, тем больше тормозной путь.

Если при повышении тормозного давления водителем происходит превышение максимально возможной передаваемой тормозной силы, ко-

леса начинают блокироваться и устойчивость теряется; это грозит опрокидыванием. Прежде чем возникает такая ситуация, система ABS срабатывает и приводит тормозное давление в соответствие с максимально передаваемой тормозной силой. Колеса продолжают вращаться, и устойчивость сохраняется независимо от состояния дорожного покрытия.

Что происходит при неровностях дороги?

Волны или неровности на дороге могут привести к кратковременной потере контакта между шинами и дорожным покрытием и передаваемая тормозная сила может упасть до нуля. При торможении в такой ситуации ABS должна снизить тормозное давление для обеспечения устойчивости при возобновлении контакта с дорогой. В этот момент Integral ABS BMW Motorrad должна исходить из чрезвычайно низкого коэффициента трения (гравий, лед, снег), при этом рабочее колесо вращается в любом мыслимом случае и, тем самым, обеспечивается устойчивость. После определения фактических условий система осуществляет регулировку

до оптимального тормозного давления.

Как водитель замечает действие системы Integral ABS BMW Motorrad?

Когда система ABS должна при описанных выше обстоятельствах уменьшить тормозную силу, тогда на рычаге ручного тормоза ощущаются вибрации. При нажатии рычага ручного тормоза с помощью функции интеграции на заднем колесе также создается тормозное давление. Если педаль тормоза нажимается только после этого, уже созданное тормозное давление ощущается как противодавление раньше, чем при нажатии педали тормоза раньше или одновременно с рычагом ручного тормоза.

Приподнимание заднего колеса

При очень сильных и резких замедлениях при определенных обстоятельствах возможно, что система BMW Motorrad Integral ABS не сможет препятствовать приподниманию заднего колеса. В этих случаях возможно даже опрокидывание мотоцикла.

**ПРЕДОСТЕРЕЖЕНИЕ****Отрыв заднего колеса от земли из-за сильного торможения**

Риск падения

- При сильном торможении помните, что регулирование ABS не всегда может предотвратить отрыв заднего колеса от дорожного полотна.

Как устроена система BMW Motorrad Integral ABS?

Система BMW Motorrad ABS обеспечивает устойчивость мотоцикла на любом покрытии в пределах физических возможностей.

При скорости выше мин. 4 км/ч система BMW Motorrad ABS может обеспечить устойчивость мотоцикла на любом покрытии в пределах физических возможностей. При меньшей скорости система BMW Motorrad ABS из-за технических особенностей обеспечивает оптимальную поддержку не на всех покрытиях.

Система не предназначена для особых требований, которые возникают при экстремальных погодных условиях, на бездорожье или на гоночных трассах.

Особые ситуации

Для распознавания склонности колес к блокировке, кроме прочего, сравниваются скорости вращения переднего и заднего колес. Если в течение длительного времени распознаются неправдоподобные значения, в целях безопасности функция ABS отключается и показывается код неисправности системы ABS. Необходимым условием для записи кода неисправности является завершение самодиагностики.

Помимо проблем в системе BMW Motorrad Integral ABS причиной записи кода неисправности также могут быть необычные режимы движения.

Необычные режимы движения:

- Прогрев двигателя, установленного на центральной или боковой подставке, на холостом ходу или при включенной передаче.
- Блокировка заднего колеса тормозом двигателя в тече-

ние длительного времени, например, при спуске под уклон по скользкому дорожному полотну.

Если записи кода неисправности вызваны вышеуказанными ситуациями движения, то можно снова активизировать функцию ABS с помощью выключения и включения зажигания.

Какую роль играет регулярное техническое обслуживание?



ПРЕДОСТЕРЕЖЕНИЕ

Отсутствие регулярного обслуживания тормозной системы.

Опасность ДТП

- Для обеспечения безупречного состояния ABS необходимо обязательно соблюдать предписанные межсервисные интервалы.

Резервы для безопасности

Обеспечивая более короткий тормозной путь, система BMW Motorrad Integral ABS ни в коем случае не должна провоцировать вас на легкомысленную манеру вождения. Это в первую очередь резерв

безопасности для экстренных ситуаций.



ПРЕДОСТЕРЕЖЕНИЕ

Торможение на поворотах

Опасность аварии, несмотря на ABS

- За выбор правильной манеры езды всегда отвечает водитель.
- Не подвергайте себя излишнему риску, сводя на нет дополнительную безопасность, предоставляемую Вам этой дополнительной функцией.

Модернизация ABS до ABS Pro

До сих пор система BMW Motorrad ABS обеспечивала очень высокую степень безопасности торможения при движении по прямой. Теперь функция ABS Pro обеспечивает высокую степень безопасности и при торможении в поворотах. Функция ABS Pro предотвращает блокировку колес даже при быстрых нажатиях на педаль тормоза. Особенно при торможениях вследствие испуга функция ABS Pro снижает резкое изменение усилия на ободу

рулевого колеса, за счет этого предотвращая нежелательное восстановление вертикального положения мотоцикла.

Регулировка ABS

С технической точки зрения функция ABS Pro обеспечивает согласование регулировки ABS с углом наклона мотоцикла в зависимости от ситуации движения. Для определения угла наклона мотоцикла используются сигналы скорости качения, скорости вращения вокруг вертикальной оси и поперечного ускорения.

С увеличением наклона еще больше ограничивается градиент тормозного давления в начале торможения. Благодаря этому медленнее осуществляется нагнетание давления. Дополнительно более равномерно осуществляется модуляция давления в диапазоне регулировки ABS.

Преимущества для водителя

Преимущества ABS Pro для водителя заключаются в более чувствительном реагировании и высокой устойчивости при торможении и движении при максимальном замедлении даже в поворотах.

СИСТЕМА ДИНАМИЧЕСКОЙ РЕГУЛИРОВКИ ТЯГИ (DTC)

Как работает система регулировки тяги?

Система регулировки тяги сравнивает окружную скорость переднего и заднего колес. На основе разности скоростей определяется пробуксовка и, тем самым, резерв устойчивости на заднем колесе. Если этот запас станет недостаточным, система электронного управления двигателем уменьшает крутящий момент двигателя, передаваемый на заднее колесо.

Система BMW Motorrad DTC предназначена для поддержки водителя при движении по дорогам общего пользования. Особенно в предельном диапазоне физических законов движения водитель заметно влияет на возможности регулирования DTC (смещение веса при прохождении поворотов, уменьшение нагрузки).

Система не предназначена для особых требований, которые возникают при экстремальных погодных условиях, на бездорожье или на гоночных трассах. В этих случаях

BMW Motorrad DTC можно отключить.



ПРЕДОСТЕРЕЖЕНИЕ

Рискованная манера езды

Опасность аварии, несмотря на DTC

- За выбор правильной манеры езды всегда отвечает водитель.
- Не подвергайте себя излишнему риску, сводя на нет дополнительную безопасность, предоставляемую Вам этой дополнительной системой.

Особые ситуации

В соответствии с законами физики, способность к разгону находится в обратной зависимости от угла наклона мотоцикла. Следовательно, возможны заметные задержки ускорения при больших углах наклона.

Для распознавания пробуксовки или заноса заднего колеса DTC среди прочего сопоставляется значения скорости вращения переднего и заднего колес и учитывает наклон.

Если эти значения наклона в течение продолжительного времени распознаются системой как недостоверные, то для определения наклона используется эквивалентное значение, или функция DTC отключается. В этом случае отображается сообщение о неисправности DTC. Необходимым условием для записи кода неисправности является завершение самодиагностики.

При следующих необычных условиях движения может произойти автоматическое отключение системы регулировки тяги BMW Motorrad.

Необычные режимы движения:

- Продолжительная езда на заднем колесе.
- Пробуксовка заднего колеса на мотоцикле, удерживаемом передним тормозом (Burn Out).
- Прогрев двигателя, установленного на центральной подножке, на холостом ходу или при включенной передаче.

РЕГУЛИРОВКА ТОРМОЗЯЩЕГО МОМЕНТА ДВИГАТЕЛЯ

Как работает регулировка тормозящего момента двигателя?

Задача регулировки тормозящего момента двигателя заключается в надежном предотвращении неустойчивых состояний движения, обусловленных слишком высоким моментом ведения на заднем колесе. В зависимости от состояния дорожного покрытия и динамики движения слишком высокий момент ведения приводит к сильному проскальзыванию заднего колеса и снижению устойчивости. Регулировка тормозящего момента двигателя ограничивает слишком большое проскальзывание заднего колеса до безопасного целевого значения пробуксовки, которое зависит от режима движения.

Причины слишком большого проскальзывания заднего колеса:

— Движение в режиме принудительного холостого хода на дорожном полотне с низким коэффициентом трения (например, мокрая листва).

— Неровное торможение заднего колеса при переключении на пониженную передачу.
— Резкое торможение при спортивной манере вождения.

Аналогично системе регулировки тяги BMW Motorrad DTC система регулировки тормозящего момента двигателя сравнивает окружную скорость переднего и заднего колес, рассчитанную по скорости вращения и радиусу колеса. По разности скоростей регулировка тормозящего момента двигателя может определить степень проскальзывания и, соответственно, запас устойчивости заднего колеса.

Если степень проскальзывания превышает соответствующее предельное значение, крутящий момент двигателя повышается путем небольшого открывания дроссельных заслонок. Степень проскальзывания уменьшается, и мотоцикл приобретает более устойчивое положение.

Действие регулировки тормозящего момента двигателя

- В режимах движения RAIN и ROAD: максимальная устойчивость.
- В режиме движения DYNAMIC: меньшее вмешательство, чем в режимах движения RAIN и ROAD.

ЭЛЕКТРОННАЯ СИСТЕМА РЕГУЛИРОВКИ ПОДВЕСКИ

Коррекция положения движения

Электронная регулировка ходовой части Dynamic ESA может автоматически адаптировать положение мотоцикла в соответствии с загрузкой. Если настройка пружин установлена в положение Auto, то водителю не придется беспокоиться о настройках загрузки.

 BMW Motorrad рекомендует регулировку ходовой части Auto.

При трогании и во время движения система контролирует сжатие пружин подвески заднего колеса и корректирует настройку пружин так, чтобы мотоцикл занял правильное положение движения. Настройка амортизаторов также

подбирается автоматически в зависимости от нагрузки. Система Dynamic ESA с помощью датчиков высоты дорожного просвета распознает движения в ходовой части и регулирует положение мотоцикла путем адаптации демпфирующих клапанов. Таким образом ходовая часть адаптируется к особенностям покрытия. Система Dynamic ESA выполняет автокалибровку через регулярные промежутки времени для обеспечения корректной работы системы.

Варианты установки Режимы амортизации

- Road: амортизация для комфортного движения по дорогам
- Cruise: амортизация для динамичного движения по дорогам

Настройки загрузки

- Min: минимальная настройка пружин (подходит только для помощи при посадке)
- Auto: активная коррекция положения мотоцикла с автоматической настройкой пружин и амортизации (рекомендуемая регулировка ходовой части)

РЕЖИМ ДВИЖЕНИЯ

Выбор

Чтобы адаптировать мотоцикл к состоянию дорожного покрытия и манере езды водителя, можно выбрать один из следующих режимов движения:

- RAIN
- ROAD
- DYNAMIC

Для каждого из этих режимов движения подобраны оптимальные настройки систем DTC, регулятора тормозящего момента двигателя и приемистости.

Настройка Dynamic ESA возможна независимо от выбранного режима движения.

В любом режиме движения систему DTC можно выключить. Следующие пояснения всегда касаются всех включенных систем регулировки динамики движения.

Приемистость

- В режиме движения RAIN: плавная приемистость.
- В режиме движения ROAD: оптимальная приемистость.
- В режиме движения DYNAMIC: прямая приемистость.

Контроль тяги DTC

–В режиме движения RAIN: максимальная устойчивость на мокром дорожном полотне. Возможно пониженное ускорение на сухом дорожном полотне.

–В режиме движения ROAD: высокая устойчивость на сухом дорожном полотне. Вмешательство DTC происходит позднее, чем в режиме RAIN. Система всегда стремится предотвратить пробуксовку заднего колеса.

–В режимах движения RAIN и ROAD предотвращается отрыв переднего колеса.

–В режиме движения DYNAMIC система DTC вмешивается позже, чем в режимах RAIN и ROAD. Высокие ходовые характеристики на сухом дорожном полотне. При плохом состоянии дорожного полотна оптимальная устойчивость не гарантируется.

Переключение

Режимы движения можно переключать, когда мотоцикл стоит с включенным зажиганием. Переключение во время движения возможно при со-

блюдении следующего условия:

- Крутящий момент на заднем колесе отсутствует.
- Отсутствует давление в тормозной системе.

Для переключения во время движения необходимо выполнить следующие действия:

- Поверните ручку газа в исходное положение.
- Не нажимайте рычаг тормоза.
- Деактивируйте круиз-контроль.

Сначала предварительно выбирается требуемый режим движения. Только после того, как соответствующие системы достигнут требуемого состояния, выполняется переключение.

Только после переключения режима движения меню выбора на дисплее гаснет.

СИСТЕМА КОНТРОЛЯ ДАВЛЕНИЯ В ШИНАХ (RDC)

Функция

В каждой шине находится датчик, который измеряет температуру и давление в шине и передает на блок управления.

Датчики оснащены центробежным регулятором, который раз-

решает передачу измеренных значений после первого превышения минимальной скорости.



Минимальная скорость для передачи измеренных значений системы RDC:

мин. 30 км/ч

Перед первым приемом значений давления в шинах на дисплее для каждой шины отображается «--». После остановки мотоцикла датчики еще в течение некоторого времени передают измеренные значения.



Время передачи измеренных значений после остановки мотоцикла:

мин. 15 мин

Если блок управления RDC установлен, а колеса не имеют датчиков, выдается сообщение о неисправности.

Диапазоны давления воздуха в шинах

Блок управления RDC различает три определенных для транспортного средства диапазонов давления:

178 ОПИСАНИЕ СИСТЕМЫ

- Давление воздуха в шинах в пределах допуска.
- Давление воздуха в шинах в предельном диапазоне допуска.
- Давление в шинах за пределами допустимого диапазона.

Температурная компенсация

Давление воздуха в шинах зависит от температуры: оно увеличивается при возрастании температуры воздуха в шине или уменьшается при снижении температуры воздуха в шине. Температура воздуха в шине зависит от наружной температуры, а также от манеры вождения и продолжительности движения.



Значения давления в шинах отображаются на TFT-дисплее с компенсацией температуры и всегда основываются на следующей температуре воздуха в шине:

20 °C

Манометр для проверки шин на автозаправочной станции не имеет температурной компенсации, измеренное давление воздуха в шине зависит от температуры воздуха в шине. Поэтому показываемые там значения в большин-

стве случаев не совпадают со значениями, отображаемыми на дисплее.

Коррекция давления воздуха в шине

Сравните значение RDC на дисплее со значением с обратной стороны обложки руководства по эксплуатации и обслуживанию. Расхождение значений нужно устранить с помощью пистолета подкачки с манометром на автозаправочной станции.



Пример

Согласно руководству по эксплуатации давление в шинах должно составлять:

2,5 бар

На TFT-дисплее отображается следующее значение:

2,3 бар

Таким образом отсутствует:

0,2 бар

Контрольный прибор на автозаправочной станции показывает:

2,4 бар

Для получения правильного давления в шинах это значение необходимо увеличить до следующего значения:

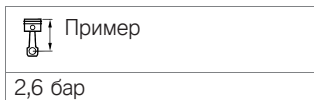

АССИСТЕНТ ПЕРЕКЛЮЧЕНИЯ

—с ассистентом переключения передач Pro^{SA}

Ассистент переключения Pro

Ваш мотоцикл оснащен ассистентом переключения передач Pro, который изначально был разработан для мотоспорта и впоследствии адаптирован для длительных поездок. Он позволяет производить переключение на пониженные и повышенные передачи без использования сцепления или газа практически во всех диапазонах нагрузки и оборотов двигателя.

Система управления двигателем поддерживает переключение передач в зависимости от следующих факторов:

- Требуемая передача
- Частота вращения коленвала двигателя
- Положение ручки газа

Решение об использовании ассистента переключения передач принимает водитель, учитывая дорожную ситуацию, а также аспекты безопасности и комфорта.

Преимущества

- Большая часть переключений может осуществляться без сцепления.
- Меньше относительного движения между водителем и пассажиром благодаря более коротким паузам при переключении.
- При ускорениях не нужно сбрасывать ручку газа.
- При переключении на пониженную передачу (ручка газа закрыта) с помощью подгазовки выполняется адаптация частоты вращения.
- Уменьшается время переключения по сравнению с процессом переключения с выжиманием сцепления.

Для распознавания системой намерения водителя переключить передачу водитель должен нажать отпущенный рычаг переключения в нужном направлении и довести его до механического упора привода переключения. По окончании процесса переключения сле-

180 ОПИСАНИЕ СИСТЕМЫ

дует полностью отпустить рычаг переключения передач для того, чтобы выполнить следующее переключение передач с помощью ассистента переключения Pro. Для достижения оптимального качества переключения с помощью ассистента переключения передач Pro следует поддерживать соответствующий уровень нагрузки (положение ручки газа) перед процессом переключения и во время него. При переключениях с нажатием сцепления поддержка со стороны ассистента переключения передач Pro отсутствует.

Переключение на пониженную передачу

—Переключение на пониженную передачу поддерживается до достижения максимальной частоты вращения при данной передаче. Это предотвращает превышение максимально допустимой частоты вращения.



Максимальная частота вращения

макс. 8500 мин⁻¹

Переключение на повышенную передачу

- Переключение на повышенную передачу поддерживается до перехода за нижнюю границу оборотов холостого хода при данной передаче. За счет этого предотвращается переход за нижнюю границу оборотов холостого хода.
- При переключении на повышенную передачу в режиме принудительного холостого хода, особенно на низких передачах, из-за особенностей системы возможно снижение комфорта и более сильное изменение управляемости при переходе на режим торможения двигателем.

HILL START CONTROL (HSC)

Принцип работы ассистента трогания с места

Ассистент трогания с места Hill Start Control Pro предотвращает неконтролируемое откатывание назад на подъемах, целенаправленно вмешиваясь в работу тормозной системы ABS с частичной интеграцией, благодаря чему водителю не надо постоянно нажимать рычаг тормоза. При активации системы Hill Start Control Pro

создается давление в задней тормозной системе, благодаря чему мотоцикл неподвижно удерживается на склоне.

Тормозное давление в тормозной системе зависит от уклона.

Влияние тормозного давления на трогание

—При останове с небольшим уклоном тормозное давление повышается лишь незначительно. Поэтому и отпускание тормоза при трогании с места происходит быстро. Следовательно, сам процесс трогания будет более плавным. Дополнительно вращать ручку газа почти не требуется.

—При останове со значительным уклоном устанавливается высокое тормозное давление. Соответственно, отпускание тормоза при трогании с места займет немного больше времени. Для трогания с места требуется больший крутящий момент, для которого, соответственно, требуется дополнительное вращение ручки газа.

Меры при скатывании или пробуксовке мотоцикла

—Если мотоцикл скатывается при активированной системе

Hill Start Control Pro, тормозное давление увеличивается. —Если заднее колесо буксует, через прим. 1 м тормоз снова отпускается. Тем самым предотвращается, например, скольжение вниз по склону с заблокированным задним колесом.

Отпускание тормоза при выключении двигателя

При выключении двигателя с помощью аварийного выключателя или откидывании боковой подставки система Hill Start Control Pro деактивируется. Помимо контрольных и сигнальных ламп внимание водителя на деактивацию Hill Start Control Pro должны привлечь следующие моменты:

Предупредительный рывок при торможении

- Тормоз кратковременно отпускается и немедленно снова активируется.
- При этом ощущается рывок.
- Тормозная система ABS с частичной интеграцией регулирует скорость в пределах ок. 3 км/ч.
- Водитель должен вручную затормозить мотоцикл.
- Через две минуты или при задействовании тормоза про-

182 ОПИСАНИЕ СИСТЕМЫ

исходит полная деактивация системы Hill Start Control Pro.

 При выключении зажигания давление удерживания мотоцикла пропадает сразу же без предупреждения резким торможением.

АДАПТИВНЫЙ ПОВОРОТ- НЫЙ СВЕТ

Как работает адаптивное освещение поворотов?

Серийно устанавливаемый блок регулировки яркости в фаре состоит из двух отражателей, которые с помощью светодиодов генерируют ближний свет. Датчики высоты дорожного просвета на подвеске переднего и заднего колеса передают данные для постоянного регулирования дорожного просвета. Благодаря компенсации наклона фара всегда освещает оптимальную предустановленную область при движении по прямой независимо от условий движения и степени загрузки. С помощью системы адаптивного освещения поворотов блок регулировки яркости дополнительно поворачивается вокруг оси в зависимости от угла наклона и компенсирует угол крена мо-

тоцикла. Угол поворота составляет $70^\circ (\pm 35^\circ)$.

Таким образом, дополнительно к компенсации продольного наклона ближний свет компенсируется при крене. Оба движения накладываются друг на друга, в результате чего обеспечивается освещение поворотов. Это обеспечивает существенное улучшение освещения дорожного полотна при прохождении поворотов и высокий уровень активной безопасности.

**ТЕХОБСЛУЖИ-
ВАНИЕ**

10

ОБЩИЕ УКАЗАНИЯ	186
НАБОР ИНСТРУМЕНТОВ	187
ПОДСТАВКА ПОД ПЕРЕДНЕЕ КОЛЕСО	187
ПОДСТАВКА ПОД ЗАДНЕЕ КОЛЕСО	189
МОТОРНОЕ МАСЛО	189
ТОРМОЗНАЯ СИСТЕМА	191
СЦЕПЛЕНИЕ	196
ОХЛАЖДАЮЩАЯ ЖИДКОСТЬ	197
ШИНЫ	197
ДИСКИ	199
КОЛЕСА	199
ОСВЕТИТЕЛЬНЫЕ ПРИБОРЫ	207
ПОМОЩЬ ПРИ ЗАПУСКЕ	207
АККУМУЛЯТОРНАЯ БАТАРЕЯ	209
ПРЕДОХРАНИТЕЛИ	213
ШТЕКЕР БОРТОВОЙ СИСТЕМЫ ДИАГНОСТИКИ	215

ОБЩИЕ УКАЗАНИЯ

В главе «Техническое обслуживание» описываются нетрудоемкие работы по проверке и замене быстроизнашивающихся деталей.

Если при сборке необходимо соблюдать специальные моменты затяжки, то на это дается указание. Обзор всех необходимых моментов затяжек приводится в главе «Технические характеристики».

Для выполнения некоторых из описанных работ требуются специальные инструменты и хорошее знание конструкции мотоцикла. В случае сомнений обращайтесь на специализированную СТО, лучше всего к официальному дилеру BMW Motorrad.

Болты с герметиком

Герметизация методом микрокапсуляции является химическим способом фиксации резьбы. При этом способе с помощью клея создается прочное соединение между болтом и гайкой или деталью. Болты с герметиком подходят только для однократного применения. Независимо от снятия или установки всегда необходимо

очищать резьбовое отверстие. После снятия необходимо очищать от клея внутреннюю резьбу. При установке необходимо использовать новый болт с герметиком. Перед снятием убедитесь, что имеется подходящий инструмент для очистки резьбы и запасной болт. При нарушении этих правил не гарантируется надежная фиксация болта, то есть вы подвергаете себя опасности!

Одноразовые кабельные бандажки

В отдельных случаях кабели и провода крепятся одноразовыми кабельными бандажами. Чтобы при снятии не допустить повреждения кабелей и проводов, используйте подходящий инструмент, например кусачки-бокорезы.

При установке отсоединенные кабели и провода необходимо закрепить новыми одноразовыми кабельными бандажами. Выступающие концы обрежьте с помощью инструмента для монтажа кабельных бандажей.

НАБОР ИНСТРУМЕНТОВ

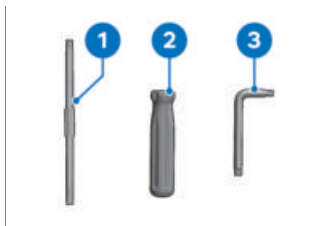

- 1** Переставляемая насадка-отвертка
Шлицевая насадка на отвертку и Torx T25
- 2** Рукоятка отвертки
- 3** Ключ Torx T25/T30
T25 за короткую часть,
T30 за длинную часть

ПОДСТАВКА ПОД ПЕРЕДНЕЕ КОЛЕСО

Установка подставки под переднее колесо

ВНИМАНИЕ

Использование подставки BMW Motorrad под переднее колесо без дополнительной центральной подножки или боковой подставки

Повреждение деталей при падении

- Перед установкой мотоцикла на подставку BMW Motorrad под переднее колесо установите мотоцикл на центральную подножку или боковую подставку.

—с центральной подставкой^{SA}

- Установите мотоцикл на твердую и ровную поверхность и опустите на центральную подножку.



ВНИМАНИЕ

Отрыв центральной подножки от земли при слишком сильном приподнимании мотоцикла

Повреждение деталей при падении

- При приподнимании следите, чтобы центральная подножка не отрывалась от земли.
 - При необходимости отрегулируйте высоту подставки под переднее колесо.
- Обратите внимание на устойчивое положение мотоцикла.
◁
- без центральной подставки^{SA}
- Установите мотоцикл на подставку, BMW Motorrad рекомендует использовать подставку под заднее колесо BMW Motorrad.
 - Установите подставку под заднее колесо. (▣► 189)◁



- Описание правильной установки см. в инструкции к подставке под переднее колесо.
- BMW Motorrad предлагает для каждого мотоцикла подходящую монтажную стойку. Дилер BMW Motorrad с удовольствием поможет вам выбрать подходящую монтажную стойку.

ПОДСТАВКА ПОД ЗАДНЕЕ КОЛЕСО

Установите подставку под заднее колесо



- Описание правильной установки см. в инструкции к подставке под заднее колесо.
- BMW Motorrad предлагает для каждого мотоцикла подходящую монтажную стойку. Дилер BMW Motorrad с удовольствием поможет вам выбрать подходящую монтажную стойку.

МОТОРНОЕ МАСЛО

Проверка уровня моторного масла



ПРЕДОСТЕРЕЖЕНИЕ

Слишком низкий уровень моторного масла

Опасность аварии из-за блокировки двигателя

- Следите за правильным уровнем масла в двигателе.



ВНИМАНИЕ

Ошибочная оценка объема доливаемого масла, так как уровень масла зависит от температуры (чем выше температура, тем выше уровень масла)

Повреждение двигателя из-за неправильной заправки

- Проверяйте уровень масла только после длительной поездки или при горячем двигателе.

–с центральной подставкой^{SA}

- Установите мотоцикл с прогретым до рабочей температуры двигателем на твердую и ровную поверхность и опустите на центральную подножку.<

–без центральной подставки^{SA}



ВНИМАНИЕ

Опрокидывание мотоцикла набок

Повреждение деталей при падении

- Зафиксируйте мотоцикл во избежание опрокидывания набок, лучше всего привлечите помощника.

190 ТЕХОБСЛУЖИВАНИЕ

- Установите прогретый до рабочей температуры мотоцикл на твердую и ровную поверхность и держите вертикально.

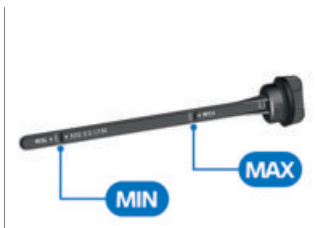

 Заданный уровень масла в двигателе

между метками **MIN** и **MAX** (двигатель прогрет до рабочей температуры)

 Количество доливаемого масла

макс. 0,5 л (Разница между **MIN** и **MAX**)

- Снимите маслоизмерительный щуп **1** и протрите сухой тряпкой.
- Насадите маслоизмерительный щуп на маслоналивное отверстие, но не вкручивайте.
- Извлеките маслоизмерительный щуп и проверьте уровень масла.

При уровне масла ниже маркировки **MIN**:

- Долейте масло в двигатель. (→ 191)

При уровне масла выше маркировки **MAX**:

- Обратитесь на специализированную СТО для корректировки уровня масла, лучше всего к официальному дилеру BMW Motorrad.
- Вставьте маслоизмерительный щуп.

Доливка моторного масла

- Установите мотоцикл на твердую и ровную поверхность и выключите двигатель.
- Очистите область вокруг масляналивного отверстия.



- Извлеките маслоизмерительный щуп **1**.



ВНИМАНИЕ

Использование слишком малого или слишком большого количества моторного масла

Повреждение двигателя из-за неправильной заправки

- Следите за правильным уровнем моторного масла.
- Долейте моторное масло до предписанного уровня.
- Проверьте уровень моторного масла. (▶▶▶ 189)
- Вставьте маслоизмерительный щуп **1**.

ТОРМОЗНАЯ СИСТЕМА

Проверьте функцию торможения

- Установите мотоцикл на твердую и ровную поверхность и выключите двигатель.
- Нажмите рычаг тормоза.
 - » Должна четко ощущаться точка срабатывания.
- Нажмите педаль тормоза.
 - » Должна четко ощущаться точка срабатывания.

Если точки срабатывания не ощущаются:



ВНИМАНИЕ

Неквалифицированное выполнение работ на тормозной системе

Угроза безопасности эксплуатации тормозной системы

- Все работы на тормозной системе может проводить только квалифицированный персонал.
- Обратитесь на СТО для проверки тормозов, лучше всего к официальному дилеру BMW Motorrad.

192 ТЕХОБСЛУЖИВАНИЕ

Проверка толщины передних тормозных накладок

- Установите мотоцикл на твердую и ровную поверхность и выключите двигатель.

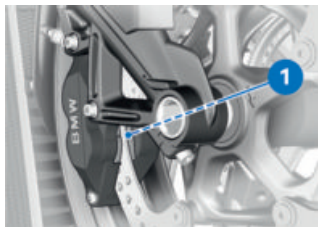

- Визуально проверьте толщину тормозных накладок слева и справа. Направление взгляда: между подвеской переднего колеса и держателем суппорта тормоза на тормозные накладки **1**.

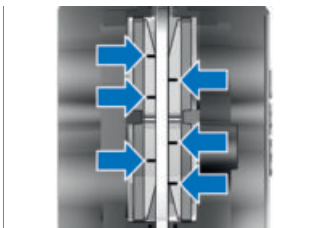

 Допустимый износ передней тормозной накладки

мин. 1,0 мм (Только фрикционная накладка без кронштейна. Индикаторы износа (канавки) должны быть отчетливо видны.)

Если индикаторы износа не видны:



ПРЕДОСТЕРЕЖЕНИЕ

Толщина тормозных накладок меньше минимально допустимой

Снижение тормозящего эффекта, повреждение тормозов

- Чтобы обеспечить надежную работу тормозной системы, не допускайте сильного износа тормозных колодок.

- Обратитесь на специализированную СТО для замены тормозных накладок, лучше

всего к официальному дилеру BMW Motorrad.

Проверка толщины задних тормозных накладок

- Установите мотоцикл на твердую и ровную поверхность и выключите двигатель.

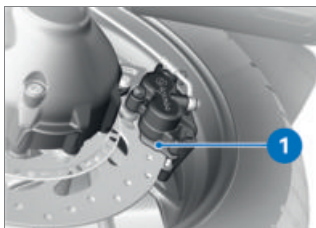

- Визуально проверьте толщину тормозных накладок. Направление взгляда: снизу на тормозные накладки **1**.

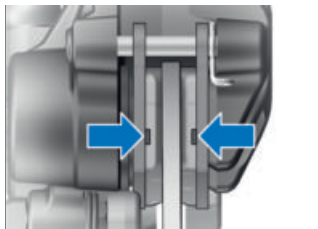

Допустимый износ задней тормозной накладки

мин. 1,0 мм (Только фрикционная накладка без кронштейна. Не должны быть достигнуты метки износа (канавки).)

Если индикатор износа не виден:



ПРЕДОСТЕРЕЖЕНИЕ

Толщина тормозных накладок меньше минимально допустимой

Снижение тормозящего эффекта, повреждение тормозов

- Чтобы обеспечить надежную работу тормозной системы, не допускайте сильного износа тормозных колодок.

- Обратитесь на специализированную СТО для замены тормозных накладок, лучше

194 ТЕХОБСЛУЖИВАНИЕ

всего к официальному дилеру BMW Motorrad.

Проверка уровня тормозной жидкости в переднем тормозном контуре

ПРЕДОСТЕРЕЖЕНИЕ

Слишком мало тормозной жидкости в бачке или она загрязнена

Заметное снижение мощности торможения из-за воздуха, загрязнений или воды в тормозной системе

- Немедленно прекратите движение до устранения неисправности.
- Регулярно проверяйте уровень тормозной жидкости.
- Очищайте крышку бачка тормозной жидкости перед открыванием.
- Используйте тормозную жидкость только из опечатанной емкости.

— с центральной подставкой^{SA}

- Установите мотоцикл на твердую и ровную поверхность и опустите на центральную подножку.◀

— без центральной подставки^{SA}

ВНИМАНИЕ

Опрокидывание мотоцикла набор

Повреждение деталей при падении

- Зафиксируйте мотоцикл во избежание опрокидывания набор, лучше всего привлечите помощника.
- Установите мотоцикл на твердую и ровную поверхность и держите вертикально.◀
- Выровняйте руль так, чтобы бачок гидравлического тормозного привода стоял горизонтально.



- Считайте уровень тормозной жидкости на переднем бачке **1** гидравлического тормозного привода.



Из-за износа тормозных колодок снижается уро-

вень тормозной жидкости в бачке тормозного привода.



 Уровень тормозной жидкости в переднем контуре

Тормозная жидкость, DOT4

Уровень тормозной жидкости должен быть не ниже отметки **MIN**. (Бачок тормозной жидкости в горизонтальном положении, мотоцикл стоит ровно и руль установлен для движения прямо.)

При падении уровня тормозной жидкости ниже допустимого:

- Как можно скорее обратитесь для устранения неисправности на специализированную СТО, лучше всего к официальному дилеру BMW Motorrad.

Проверка уровня тормозной жидкости в заднем тормозном контуре

ПРЕДОСТЕРЕЖЕНИЕ

Слишком мало тормозной жидкости в бачке или она загрязнена

Заметное снижение мощности торможения из-за воздуха, загрязнений или воды в тормозной системе

- Немедленно прекратите движение до устранения неисправности.
- Регулярно проверяйте уровень тормозной жидкости.
- Очищайте крышку бачка тормозной жидкости перед открыванием.
- Используйте тормозную жидкость только из опечатанной емкости.

- с центральной подставкой^{SA}
- Установите мотоцикл на твердую и ровную поверхность и опустите на центральную подножку.<

—без центральной подставки^{SA}

ВНИМАНИЕ

Опрокидывание мотоцикла набок

Повреждение деталей при падении

- Зафиксируйте мотоцикл во избежание опрокидывания набок, лучше всего привлечите помощника.
- Установите мотоцикл на твердую и ровную поверхность и держите вертикально. \sphericalangle

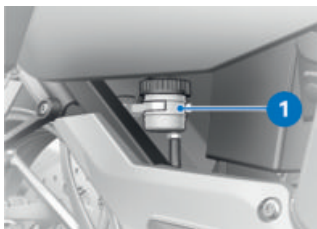

- Проверьте уровень тормозной жидкости в заднем бачке **1** гидравлического тормозного привода.

 Из-за износа тормозных колодок снижается уровень тормозной жидкости в бачке тормозного привода.



 Уровень тормозной жидкости в заднем контуре

Тормозная жидкость, DOT4

Уровень тормозной жидкости должен быть не ниже отметки **MIN**. (Бачок тормозной жидкости в горизонтальном положении, мотоцикл стоит прямо.)

При падении уровня тормозной жидкости ниже допустимого:

- Как можно скорее обратитесь для устранения неисправности на специализированную СТО, лучше всего к официальному дилеру BMW Motorrad.

СЦЕПЛЕНИЕ

Проверка работы сцепления

- Нажмите рычаг сцепления.
 - » Должна четко ощущаться точка срабатывания.

Если точка срабатывания не ощущается:

- Обратитесь для проверки сцепления на специализированную СТО, лучше всего к официальному дилеру BMW Motorrad.

ОХЛАЖДАЮЩАЯ ЖИДКОСТЬ

Проверка уровня охлаждающей жидкости

- Установите мотоцикл на твердую и ровную поверхность и выключите двигатель.
- Дайте двигателю остыть.



- Считайте уровень охлаждающей жидкости на расширительном баке **1**.

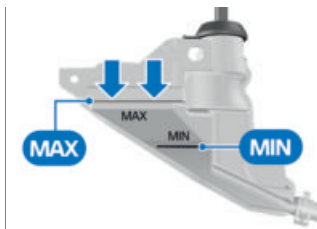

Заданный уровень охлаждающей жидкости

между отметками **MIN** и **MAX** на расширительном баке (двигатель холодный)

При снижении уровня охлаждающей жидкости ниже допустимого:

- Как можно скорее обратитесь для устранения неисправности на специализированную СТО, лучше всего к официальному дилеру BMW Motorrad.

ШИНЫ

Рекомендация по шинам

Для каждого размера существуют марки шин, которые BMW Motorrad протестировал, признал безопасными и рекомендовал для использования. BMW Motorrad не гарантирует безопасность использования других шин, поскольку не мо-

жет судить о степени их пригодности.

BMW Motorrad рекомендует использовать только шины, проверенные BMW Motorrad. Все необходимые сведения об этом вы можете получить у официальных дилеров BMW Motorrad или на сайте bmw-motorrad.com/service.

Проверьте давление в шинах



ПРЕДОСТЕРЕЖЕНИЕ

Некорректное давление в шинах

Ухудшение динамических качеств мотоцикла, уменьшение срока службы шин

- Проверьте давление воздуха в шинах.



ПРЕДОСТЕРЕЖЕНИЕ

Самопроизвольное открывание вертикально установленных золотников вентиля на высоких скоростях

Внезапное падение давления в шинах

- Использовать колпачки вентиля с резиновым уплотнительным кольцом и плотно прикручивать их.
 - Установите мотоцикл на твердую и ровную поверхность и выключите двигатель.
 - Проверьте давление в шинах, руководствуясь следующими данными.
-  Перед коррекцией давления в шинах ознакомьтесь с информацией о температурной компенсации и коррекции давления в главе «Описание системы».



Давление воздуха в передней шине

2,9 бар (при холодных шинах)



Давление воздуха в задней шине

2,9 бар (при холодных шинах)

При недостаточном давлении в шинах:

- Откорректируйте давление в шинах.

Проверьте высоту рисунка протектора



ПРЕДОСТЕРЕЖЕНИЕ

Езда на сильно изношенных шинах

Опасность ДТП из-за ухудшения динамических характеристик мотоцикла

- При необходимости замените шины до достижения определяемой в ПДД минимальной высоты профиля.
- Установите мотоцикл на твердую и ровную поверхность и выключите двигатель.
- Измерьте высоту в основных канавках рисунка протектора с элементами маркировки износа.



В канавках протектора на каждой шине предусмотрены индикаторы износа. Если высота рисунка протектора снизилась до уровня индикатора, это означает, что шина полностью изношена. Местонахождение индикаторов обозначено на боковой стороне

шины, например, буквами TI, TWI или стрелкой.

При достижении минимальной высоты рисунка протектора:

- Замените соответствующую шину.

ДИСКИ

Проверка дисков

- Установите мотоцикл на твердую и ровную поверхность и выключите двигатель.
- Визуально проверьте диски на отсутствие повреждений.
- Обратитесь на СТО для проверки и, при необходимости, замены поврежденных дисков, лучше всего к официальному дилеру BMW Motorrad.

КОЛЕСА

Влияние размеров колес на работу систем регулировки ходовой части

Размеры колес играют важную роль при наличии систем регулировки ходовой части ABS и DTC. Значения диаметра и ширины колес запрограммированы в управляющем блоке и являются основной для всех вычислений. Любое изменение этих размеров, вызванное, например установкой нештатных колес, может повлечь за собой

200 ТЕХОБСЛУЖИВАНИЕ

серьезные неполадки в работе системы.

Кроме того, необходимые для определения угловой скорости колеса зубчатые диски импульсных датчиков должны соответствовать установленным на заводе системам регулировки, и их нельзя менять.

Если вы решите установить нестандартные колеса на ваш мотоцикл, обязательно проконсультируйтесь предварительно со специалистом сервисной станции, а еще лучше представителем авторизованного дилера BMW Motorrad. В некоторых случаях управляющий блок можно перепрограммировать под новый размер колес.

Снять переднее колесо

—с центральной подставкой^{SA}

- Установите мотоцикл на твердую и ровную поверхность и опустите на центральную подножку.◀

—без центральной подставки^{SA}

- Установите мотоцикл на подставку, BMW Motorrad рекомендует использовать подставку под заднее колесо BMW Motorrad.
- Установите подставку под заднее колесо. (►► 189)◀



- Выкрутите винты **1** слева и справа.
- Выньте кожух переднего колеса **2** движением вперед.



- Извлеките кабель датчика угловой скорости колеса из крепежного зажима **1** и удалите кабельный бандаж **2**.
- Выкрутите винт **3** и извлеките датчик угловой скорости колеса из отверстия.
- Снимите винты крепления **4** суппорта дискового колеса слева и справа.



- Слегка разожмите тормозные колодки **1**, повернув тормозной суппорт **2** к тормозному диску **3**.

ВНИМАНИЕ

Использование твердых или остроугольных предметов вблизи детали

Повреждение детали

- Оберегайте детали от царапин. При необходимости обклеивайте их или прикрывайте.
- Обклейте участки обода, которые могут быть поцарапаны при снятии тормозных суппортов.

ВНИМАНИЕ

Самопроизвольное сжатие тормозных колодок

Повреждение деталей при насаживании тормозного суппорта или разжимании тормозных колодок

- Не нажимать тормоз при отсоединенном тормозном суппорте.
- Осторожно оттяните тормозные суппорты назад и наружу от тормозных дисков.
- Приподнимите мотоцикл спереди, чтобы переднее колесо свободно вращалось. Для подъема мотоцикла используйте подходящую подставку под переднее колесо.
- Установите подставку под переднее колесо. (→ 187)



- Отсоедините правый зажимной винт оси **2**.

202 ТЕХОБСЛУЖИВАНИЕ

- Выньте вставную ось **1**, придерживая переднее колесо.
- Опустите переднее колесо и выкатите из подвески вперед.

Установка переднего колеса

ПРЕДОСТЕРЕЖЕНИЕ

Использование колеса, не соответствующего выпускаемой серии

Неполадки в работе систем при вмешательстве ABS и DTC

- Прочитайте информацию о влиянии размера колес на работу систем ABS и DTC, которая приведена в начале этой главы.

ВНИМАНИЕ

Затягивание резьбовых соединений с некорректным моментом затяжки

Повреждение или ослабление резьбовых соединений

- Обязательно обратитесь для проверки моментов затяжки на СТО, лучше всего к официальному дилеру BMW Motorrad.

ВНИМАНИЕ

Установка переднего колеса против направления вращения

Опасность ДТП

- Соблюдать направление вращения, указанное стрелками на шине или диске.
- Закатите переднее колесо в подвеску.



- Смажьте вставную ось **1**.

 Смазка

Unirex N3

ПРЕДОСТЕРЕЖЕНИЕ

Ненадлежащая установка вставной оси

Отсоединение переднего колеса

- После закрепления суппорта дискового колесного тормозного механизма и снятия нагрузки с амортизационной вилки затянуть вставную ось и зажим оси с предписанным моментом.
- Приподнимите переднее колесо и установите вставную ось **1**, затянув ее предписанным моментом затяжки.

 Вставная ось в резьбовую втулку (опора подшипника колеса)

M24 x 1,5

50 Н*м

- Затяните правый зажимной винт оси **2** предписанным моментом.

 Зажимной винт стальной оси на опору колеса

M8 x 30

19 Н*м

- Уберите подставку под переднее колесо.

- Насадите тормозные суппорты слева и справа на тормозные диски.

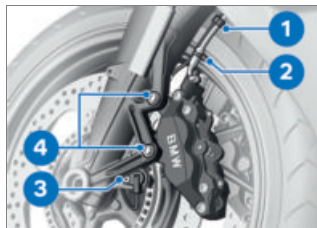

- Вкрутите винты крепления **4** слева и справа предписанным моментом затяжки.

 Передний тормозной суппорт к опоре ступичного подшипника

M8 x 30 - 10,9

28 Н*м

- Удалите обклейку с обода.

ПРЕДОСТЕРЕЖЕНИЕ

Тормозные накладки, не прилегающие к тормозному диску

Опасность аварии из-за запаздывания тормозного действия.

- Перед началом поездки проверить срабатывание тормозного действия без задержки.

204 ТЕХОБСЛУЖИВАНИЕ

- Несколько раз нажмите на рычаг тормоза до прилегания тормозных колодок.
- Вставьте кабель датчика угловой скорости колеса в крепежный зажим **1** и установите кабельный бандаж **2**.
- Вставьте датчик угловой скорости колеса в отверстие и вкрутите винт **3**.



Датчик угловой скорости колеса к передней подвеске/заднему тормозному суппорту

M5 x 10 - 10,9

Средство против самоотвинчивания: с герметиком

4,6 Н*м

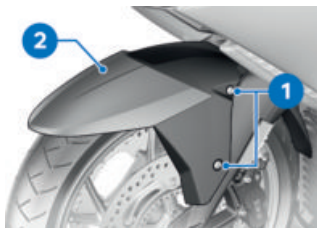

- Установите кожух переднего колеса **2** и вкрутите винты **1** слева и справа.



Щиток переднего колеса к опоре подшипника колеса

M6 x 16



Щиток переднего колеса к опоре подшипника колеса

Средство против самоотвинчивания: с герметиком

2 Н*м

Снимите заднее колесо

—с центральной подставкой^{SA}

- Установите мотоцикл на твердую и ровную поверхность и опустите на центральную подножку.<

—без центральной подставки^{SA}

- Установите мотоцикл на подставку, BMW Motorrad рекомендует использовать подставку под заднее колесо BMW Motorrad.
- Установите подставку под заднее колесо. (→ 189)<

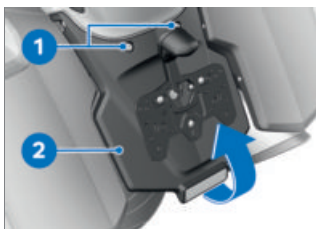

- Выкрутите винты **1**.
- Поднимите кронштейн номерного знака **2** вверх.

- Включите первую передачу.



ОСТОРОЖНО

Горячая система выпуска отработавших газов

Опасность ожога

- Не прикасаться к горячей системе выпуска отработавших газов.
- Выньте винты **1** заднего колеса, придерживая колесо.
- Выкатите заднее колесо назад.

Установка заднего колеса

ПРЕДОСТЕРЕЖЕНИЕ

Использование колеса, не соответствующего выпускаемой серии

Неполадки в работе систем при вмешательстве ABS и DTC

- Прочитайте информацию о влиянии размера колес на работу систем ABS и DTC, которая приведена в начале этой главы.

ВНИМАНИЕ

Затягивание резьбовых соединений с некорректным моментом затяжки

Повреждение или ослабление резьбовых соединений

- Обязательно обратитесь для проверки моментов затяжки на СТО, лучше всего к официальному дилеру BMW Motorrad.

ВНИМАНИЕ

Установка заднего колеса против направления вращения

Опасность аварии

- Соблюдайте направление вращения, указанное стрелками на шине или диске.

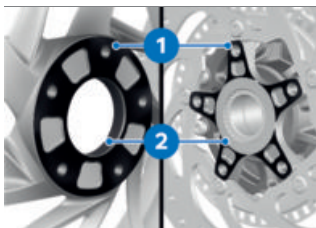

- Очистите контактные поверхности ступицы **1** колеса и центрирующий элемент **2** колесного диска.
- Закатите заднее колесо на крепление заднего колеса и установите.



- Вкрутите винты **1** и затяните в перекрестном порядке предписанным моментом затяжки.

 Заднее колесо к фланцу колеса

Последовательность затяжки:
затянуть крест-накрест

M10 x 1,25 x 40

60 Н*м



- Разложите кронштейн номерного знака **1**.
- Вкрутите винты **2**.



Кронштейн номерного знака к задней части рамы

рамы

M6 x 17,5

8 Н*м

ОСВЕТИТЕЛЬНЫЕ ПРИБОРЫ

Замена светодиодных осветительных приборов



ПРЕДОСТЕРЕЖЕНИЕ

Транспортное средство становится плохо различимым на дороге из-за неисправности осветительных приборов

Угроза безопасности

- Как можно быстрее заменить неисправные лампы. Для этого необходимо обратиться на СТО, предпочтительно к официальному дилеру BMW Motorrad.

Все осветительные приборы транспортного средства имеют светодиодное исполнение. Срок службы светодиодных осветительных приборов выше предполагаемого срока службы транспортного средства. В случае неисправности светодиодного осветительного

прибора обратитесь на специализированную СТО, лучше всего к официальному дилеру BMW Motorrad.

ПОМОЩЬ ПРИ ЗАПУСКЕ



ОСТОРОЖНО

Не прикасаться к токоведущим деталям системы зажигания при работающем двигателе

Поражение током

- Не прикасаться к деталям системы зажигания при работающем двигателе.



ВНИМАНИЕ

Слишком большой ток при запуске мотоцикла от внешнего аккумулятора

Прогорел кабель или повреждение бортовой электроники

- При запуске мотоцикла от внешнего аккумулятора присоединять кабель только к клемме аккумулятора, а не к розетке.

**ВНИМАНИЕ****Контакт между зажимами пускового кабеля и мотоциклом**

Опасность короткого замыкания

- Использовать пусковые кабели с полностью изолированными зажимами.

**ВНИМАНИЕ****Пуск двигателя от внешнего источника с напряжением более 12 В**

Повреждение бортовой электроники

- Аккумулятор транспортного средства, от которого производится пуск, должен иметь напряжение 12 В.
- При запуске от внешнего источника питания не отсоединяйте аккумуляторную батарею от бортовой сети.
- Снять сиденье. (▣▣▣▶ 96)
- Снимите крышку отсека аккумуляторной батареи. (▣▣▣▶ 211)
- Двигатель транспортного средства, от которого производится запуск, должен работать.
- С помощью красного кабеля сначала соедините плюсовой

полюс разряженной аккумуляторной батареи с плюсовым полюсом вспомогательной аккумуляторной батареи.

- Подсоедините черный кабель к минусовому полюсу вспомогательной аккумуляторной батареи, а затем к минусовому полюсу разряженной аккумуляторной батареи.
- Попробуйте запустить двигатель мотоцикла с разряженной аккумуляторной батареей. При неудачной попытке для защиты стартера и вспомогательной аккумуляторной батареи повторный запуск двигателя можно предпринимать только через несколько минут.
- Перед разъединением дайте обоим двигателям поработать в течение нескольких минут.
- Отсоедините кабель для подключения стартера к вспомогательному аккумулятору сначала от минусового, затем от плюсового полюса.
- Установите крышку отсека аккумуляторной батареи. (▣▣▣▶ 211)
- Установите многоместное сиденье. (▣▣▣▶ 96)

АККУМУЛЯТОРНАЯ БАТАРЕЯ

Указания по техническому обслуживанию

Соблюдение правил по уходу, зарядке и хранению повышает срок службы аккумуляторной батареи и является необходимым условием для возможной подачи претензий по гарантии. Чтобы ваш аккумулятор служил долго, следует соблюдать следующие правила:

- Поверхность аккумуляторной батареи всегда должна быть сухой и чистой.
- Не открывать аккумуляторную батарею.
- Не заливать воду.
- При зарядке аккумуляторной батареи соблюдать указания по зарядке, приведенные на следующих страницах.
- Не переворачивать аккумуляторную батарею.



ВНИМАНИЕ

Разрядка подключенной батареи через бортовую электронику (например, часы)

Глубокий разряд аккумуляторной батареи; в результате исключение претензий по гарантии

- В случае длительных перерывов в эксплуатации (более 4 недель): подсоединить к аккумуляторной батарее зарядное устройство для постоянной подзарядки.



Подразделение BMW Motorrad разработало устройство постоянной подзарядки, специально адаптированное под электронику вашего мотоцикла. Это устройство позволяет поддерживать заряд аккумуляторной батареи в подключенном состоянии при длительных простоях. За дополнительной информацией обращайтесь к дилерам BMW Motorrad.

210 ТЕХОБСЛУЖИВАНИЕ

Зарядка подсоединенной аккумуляторной батареи

ВНИМАНИЕ

Зарядка подключенной к транспортному средству аккумуляторной батареи за полюсные выводы

Повреждение бортовой электроники

- Перед зарядкой отсоединить батарею от клемм бортовой сети.

ВНИМАНИЕ

Зарядка полностью разряженной аккумуляторной батареи от розетки или дополнительной розетки

Повреждение электронного блока управления

- Полностью разряженную батарею (напряжение аккумуляторной батареи меньше 12 В, при включенном зажигании контрольные лампы и многофункциональный дисплей остаются выключенными) всегда подключайте напрямую к полюсам **отдельной** аккумуляторной батареи.

ВНИМАНИЕ

Подключенные к розетке неподходящие зарядные устройства

Повреждение зарядного устройства и электронного блока управления

- Использовать подходящие зарядные устройства BMW. Подходящее зарядное устройство можно приобрести у официального дилера BMW Motorrad.

- Зарядите подсоединенную аккумуляторную батарею через розетку на кокпите.

 Электроника мотоцикла распознает, когда аккумулятор зарядится полностью, и розетка отключается.

- Соблюдайте указания в руководстве по эксплуатации зарядного устройства.

 Если вы не можете зарядить аккумулятор через бортовую розетку, то возможно используемое зарядное устройство не подходит к электронике вашего мотоцикла. В этом случае заряжайте аккумулятор, подключая устройство непосредственно к клеммам

аккумулятора, отсоединенного от транспортного средства.

Зарядка отсоединенной аккумуляторной батареи



ВНИМАНИЕ

Зарядка подключенной к транспортному средству аккумуляторной батареи за полюсные выводы

Повреждение бортовой электроники

- Перед зарядкой отсоединить батарею от клемм бортовой сети.
 - Отсоединить аккумуляторную батарею от мотоцикла. (→ 212)
 - Зарядите аккумуляторную батарею с помощью подходящего зарядного устройства.
 - Соблюдайте указания в руководстве по эксплуатации зарядного устройства.
 - По окончании зарядки отсоедините клеммы полюсов зарядного устройства от клемм аккумуляторной батареи.
-  При длительных простоях необходимо регулярно подзаряжать аккумуляторную батарею. При этом учитывайте рекомендации по обслуживанию аккумуляторной

батареи. Перед возобновлением эксплуатации аккумулятора нужно снова полностью зарядить.

- Подсоединить аккумуляторную батарею к мотоциклу. (→ 212)

Снимите крышку отсека аккумуляторной батареи

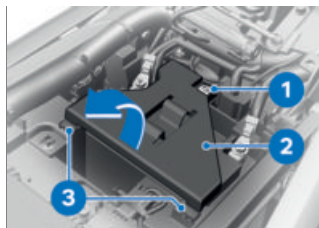

- Выкрутите винт **1**.
- Откиньте вверх крышку **2**, обращая при этом внимание на фиксирующие выступы **3**.

Установка крышки отсека аккумуляторной батареи

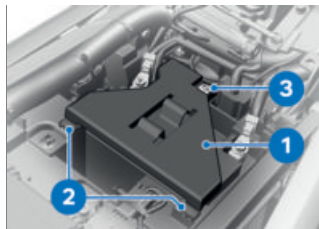

- Установите крышку **1** с фиксирующими выступами **2**.

212 ТЕХОБСЛУЖИВАНИЕ

- Вкрутите винт **3**.



Держатель аккумулятора к балке задней части

M6 x 14,5

8 Н*м

Отсоедините аккумуляторную батарею от мотоцикла

- Установите мотоцикл на твердую и ровную поверхность и выключите двигатель.
- Снять сиденье. (▮▮▮ 96)
- Снимите крышку отсека аккумуляторной батареи. (▮▮▮ 211)

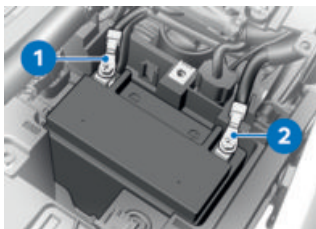

ВНИМАНИЕ

Неквалифицированное отсоединение аккумуляторной батареи

Опасность короткого замыкания

- Строго соблюдать последовательность отсоединения.

- Сначала отсоедините минусовой провод **1** аккумуляторной батареи.
- Затем отсоедините плюсовой провод **2** аккумуляторной батареи.

Подсоедините аккумуляторную батарею к мотоциклу



ВНИМАНИЕ

Неправильное подсоединение батареи

Опасность короткого замыкания

- Соблюдать последовательность установки.

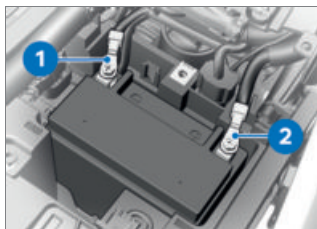

- Сначала установить плюсовой провод аккумуляторной батареи **2**.
- Затем подсоедините минусовой провод аккумуляторной батареи **1**.
- Установите крышку отсека аккумуляторной батареи. (▮▮▮ 211)

- Установите многоместное сиденье. (▣▣▣ 96)

Снятие аккумуляторной батареи

- Снимите крышку отсека аккумуляторной батареи. (▣▣▣ 211)
- Отсоединить аккумуляторную батарею от мотоцикла. (▣▣▣ 212)
- с системой охранной сигнализации (DWA)^{SA}
- Выключите систему охранной сигнализации.<
- Выключите зажигание.

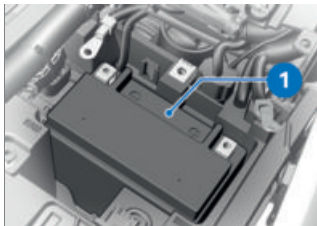

- Выньте аккумуляторную батарею **1** движением вверх; при этом ее можно слегка раскачивать из стороны в сторону.

Установите аккумуляторную батарею

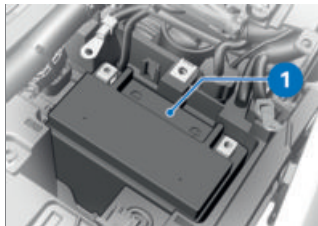

- Вставьте аккумуляторную батарею **1** в отсек, плюсовым полюсом влево по направлению движения.

—с системой охранной сигнализации (DWA)^{SA}

- Включите систему охранной сигнализации.<
- Подсоединить аккумуляторную батарею к мотоциклу. (▣▣▣ 212)
- Установите крышку отсека аккумуляторной батареи. (▣▣▣ 211)
- Выполните системные настройки. (▣▣▣ 115)

ПРЕДОХРАНИТЕЛИ

Замена предохранителя

- Выключите зажигание. (▣▣▣ 70)
- Снять сиденье. (▣▣▣ 96)
- Снимите крышку отсека аккумуляторной батареи. (▣▣▣ 211)

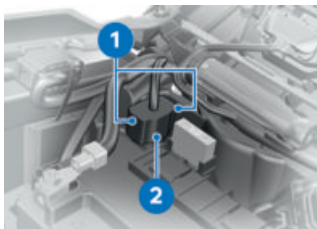

- Отожмите фиксаторы **1** с обеих сторон.
- Вытащите колодку **2** предохранителей.



ВНИМАНИЕ

Перемыкание неисправных предохранителей

Опасность короткого замыкания и пожара

- Не перемыкать неисправные предохранители.
 - Заменить неисправные предохранители на новые.
 - Замените неисправный предохранитель в соответствии со схемой.
-  При частых неисправностях предохранителей обратитесь для проверки электрооборудования на СТО, лучше всего к официальному дилеру BMW Motorrad.
- Вставьте колодку предохранителей **2** обратно. Просле-

дите, чтобы фиксаторы **1** защелкнулись с обеих сторон.

- Установите крышку отсека аккумуляторной батареи. (→ 211)
- Установите многоместное сиденье. (→ 96)

Распределение предохранителей

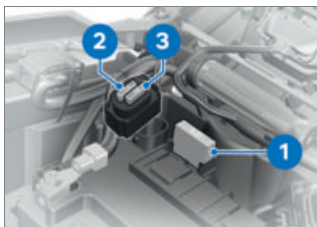

- 1** 40 А
Главный предохранитель
- 2** 7,5 А
Топкейс, RDC, блок датчиков
- 3** 10 А
Панель приборов, выключатель зажигания, DWA, разделительное реле, штекер OBD

Предохранитель аудиосистемы



- 1** 15 А
Предохранитель аудиосистемы

ШТЕКЕР БОРТОВОЙ СИСТЕМЫ ДИАГНОСТИКИ

Отсоединение штекера бортовой системы диагностики

ОСТОРОЖНО

Неправильные действия при отсоединении штекера бортовой системы диагностики

Сбои в работе т/с

- Штекер бортовой системы диагностики может отсоединяться только при обслуживании BMW Motorrad на специализированной СТО или другим авторизованным персоналом.
- Данная операция может выполняться только специально обученным персоналом.
- Соблюдайте указания производителя транспортного средства.

- Снять сиденье. (→ 96)

216 ТЕХОБСЛУЖИВАНИЕ



- штейн многоместного сиденья **3**.
- » Фиксаторы **1** защелкиваются.
 - Установите многоместное сиденье. (→ 96)

- Нажмите на фиксаторы **1**.
- Выньте штекер **2** бортовой системы диагностики из кронштейна многоместного сиденья **3**.
- » Интерфейс диагностической информационной системы можно подсоединить к штекеру бортовой системы диагностики **2**.

Крепление штекера бортовой системы диагностики

- Отсоедините интерфейс диагностической информационной системы.

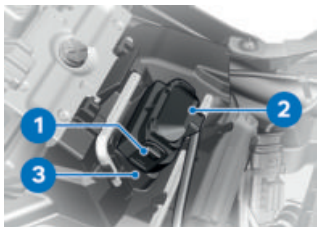

- Вставьте штекер **2** бортовой системы диагностики в крон-

ПРИНАДЛЕ- ЖНОСТИ

11

ОБЩИЕ УКАЗАНИЯ	220
РОЗЕТКИ	220

ОБЩИЕ УКАЗАНИЯ

ОСТОРОЖНО

Использование изделий других производителей

Угроза безопасности

- BMW Motorrad не в состоянии судить о пригодности каждого изделия чужого производства, а именно: можно ли это изделие использовать на т/с BMW без угрозы жизни и здоровью. Такую гарантию не всегда может дать даже разрешение федеральных органов сертификации и надзора. Эти органы не в состоянии учесть все условия эксплуатации т/с BMW, поэтому их проверка может оказаться недостаточной.
- Используйте только те запасные части и аксессуары, которые рекомендованы BMW для вашего т/с.

Детали и принадлежности тщательно проверены BMW на безопасность, работоспособность и пригодность к использованию. Поэтому BMW берет на себя ответственность за эти изделия. За нереконструированные детали и принадлежности

любого рода компания BMW ответственности не несет.

При любых изменениях соблюдайте законодательные требования. Ориентируйтесь на «Порядок допуска транспортных средств к участию в дорожном движении» в вашей стране.

Официальный дилер BMW Motorrad даст вам квалифицированную консультацию при выборе оригинальных деталей, принадлежностей и других изделий BMW.

Подробную информацию о принадлежностях см.:

bmw-motorrad.com/equipment

РОЗЕТКИ

Подключение электрических приборов

— Приборы, подсоединенные к розеткам, можно включить только при включенном зажигании.

Прокладка проводов

- Провода от розеток к дополнительному оборудованию должны быть проложены так, чтобы не мешать водителю.
- Проложенные провода не должны ограничивать поворот руля и ухудшать динамические качества мотоцикла.

- Провода не должны зажиматься.

Автоматическое отключение

- Розетки автоматически отключаются во время пуска.
- Для разгрузки бортовой сети розетки отключаются через 60 секунд после выключения зажигания. Дополнительные устройства с низким энергопотреблением могут не распознаваться электронными системами мотоцикла. В этом случае розетки выключаются уже по прошествии небольшого промежутка времени после выключения зажигания.



Автоматическое отключение розеток после выключения зажигания

макс. 15 мин

- При слишком низком напряжении аккумулятора розетки отключаются для сохранения возможности запуска мотоцикла.
- При превышении максимальной допустимой нагрузки, указанной в технических характеристиках, розетки отключаются.

УХОД

12

СРЕДСТВА ПО УХОДУ	224
МОЙКА МОТОЦИКЛА	224
ЧИСТКА ДЕТАЛЕЙ, ЧУВСТВИТЕЛЬНЫХ К ПОВРЕ-	
ЖДЕНИЯМ	226
УХОД ЗА ЛАКОКРАСОЧНЫМ ПОКРЫТИЕМ	227
КОНСЕРВАЦИЯ	228
ПОДГОТОВЬТЕ МОТОЦИКЛ К ДЛИТЕЛЬНОМУ	
ХРАНЕНИЮ	228
ВВОД МОТОЦИКЛА В ЭКСПЛУАТАЦИЮ	229

СРЕДСТВА ПО УХОДУ



ВНИМАНИЕ

Использование неподходящих чистящих средств и средств для ухода

Повреждение деталей мотоцикла

- Не использовать для чистки нитрорастворители, холодные очистители, бензин и т. п., а также спиртосодержащие очистители.



ВНИМАНИЕ

Использование сильно-кислотных или сильнощелочных чистящих средств

Повреждение деталей мотоцикла

- Разводить чистящие средства в пропорциях, указанных на их упаковках.
- Не использовать сильно-кислотные или сильнощелочные чистящие средства.

качество компонентов, прошли лабораторные испытания и опробованы на практике. Только они обеспечивают оптимальный уход и защиту материалов, использованных в вашем транспортном средстве.

МОЙКА МОТОЦИКЛА



ПРЕДОСТЕРЕЖЕНИЕ

Влажные тормозные диски и колодки после мойки, при движении по воде или в дождь

Снижение тормозного действия, опасность аварии

- Пока тормоза не высохнут, тормозить заблаговременно, или провести просушку тормозных дисков и колодок.

BMW Motorrad рекомендует использовать только те чистящие и моющие средства, которые можно приобрести у официальных дилеров BMW Motorrad. Средства BMW Care Products проверены на

**ВНИМАНИЕ****Повреждения из-за высокого давления воды в моечных установках высокого давления или парогенераторах**

Коррозия или короткое замыкание, повреждения наклеек, уплотнений, гидравлической тормозной системы, электрооборудования и сиденья

- Моечные установки высокого давления и пароструйные агрегаты следует использовать с осторожностью.

BMW Motorrad рекомендует перед мойкой размягчить и смыть прилипших насекомых и стойкие загрязнения на окрашенных деталях с помощью средства для удаления насекомых BMW.

Для предотвращения образования пятен не рекомендуется мыть мотоцикл сразу после долгого пребывания на солнце или под воздействием прямых солнечных лучей.

Регулярно очищайте от загрязнений перья вилок.

В зимние месяцы или при частых поездках по посыпанным

реагентами дорогам следует мыть мотоцикл чаще.

**ВНИМАНИЕ****Усиление воздействия соли из-за теплой воды**

Коррозия

- Для удаления налета соли используйте только холодную воду.

Для удаления налета соли сразу же очищайте транспортное средство и при наличии дополнительные элементы холодной водой после каждой поездки.



После поездки под дождем, при высокой влажности воздуха или после мойки мотоцикла на внутренней поверхности фары может появиться конденсат. При этом стекло фары может на какое-то время запотеть. Если же в фаре постоянно скапливается вода, обратитесь на СТО, лучше всего к официальному дилеру BMW Motorrad.

ЧИСТКА ДЕТАЛЕЙ, ЧУВСТВИТЕЛЬНЫХ К ПОВРЕЖДЕНИЯМ

Пластиковые детали



ВНИМАНИЕ

Использование неподходящих чистящих средств

Повреждение пластмассовых поверхностей

- Для чистки пластмассовых деталей не использовать чистящие средства, содержащие спирт или растворитель, а также абразивные средства.
- Не пользоваться губками для удаления насекомых и губками с жесткой поверхностью.

Очищайте пластмассовые детали водой с эмульсией BMW для ухода за пластиком. Особенно это касается:

- ветрозащитных щитков и козырьков
- стекол фар из пластика
- стекла панели приборов
- черных, неокрашенных деталей



Чтобы отмочить присохшую грязь и насекомых, накройте загрязненный участок мокрой тряпкой.

TFT-дисплей

Для очистки TFT-дисплея используйте теплую воду и моющее средство. Затем вытрите насухо чистой салфеткой, например бумажным полотенцем.

Хромированные детали

Хромированные детали тщательно очищайте достаточным количеством воды и очистителем мотоциклов из серии BMW Care Products. Данное указание действительно в первую очередь при воздействии дорожной соли.

Для дополнительной обработки используйте полироль для блеска BMW Motorrad.

Радиатор

Регулярно очищать радиатор во избежание перегрева двигателя из-за недостаточного охлаждения.

Использовать, например, садовый шланг с низким напором воды.

**ВНИМАНИЕ****Деформация пластин радиатора**

Повреждение пластин радиатора

- При чистке радиатора следить за тем, чтобы не погнуть его пластины.

Резиновые детали**ВНИМАНИЕ****Использование силиконового спрея для ухода за резиновыми уплотнениями**

Повреждение резиновых уплотнений

- Не используйте силиконовые аэрозоли или силиконосодержащие средства.

Использовать для очистки резиновых деталей воду или средство для ухода за резиной BMW.

УХОД ЗА ЛАКОКРАСОЧНЫМ ПОКРЫТИЕМ

Необходимо регулярно мыть мотоцикл, чтобы предотвратить длительное воздействие веществ, разрушающих лакокрасочное покрытие, в особенности, если вы ездите в районах с высоким содержанием в воздухе химических или природных загрязнений, например древесной смолы или цветочной пыльцы.

Особо агрессивные вещества нужно удалять сразу, так как они могут вызвать повреждение или изменение цвета лакокрасочного покрытия. К таким веществам относятся, например бензин, масло, консистентная смазка, тормозная жидкость, а также птичий помет. Здесь рекомендуется применять очиститель BMW Motorrad и затем политуру BMW Motorrad для консервации.

Загрязнения поверхностного слоя лакокрасочного покрытия особенно хорошо видны после мойки мотоцикла. Такие загрязнения следует немедленно удалять чистой тряпкой или ватным тампоном, смоченным в бензине для промывки или

спирте. BMW Motorrad рекомендует удалять пятна смолы с помощью средства для удаления смолистых веществ BMW. После очистки необходимо законсервировать лакокрасочное покрытие в этих местах.



ВНИМАНИЕ

Повреждение лакокрасочного покрытия пастой для полировки металла

Опасность повреждения

- Не обрабатывайте лакокрасочные и хромовые покрытия пастой для полировки металла.

КОНСЕРВАЦИЯ

Если капли воды не скатываются с окрашенных поверхностей, это означает, что необходимо обновить консервацию. BMW Motorrad рекомендует использовать для консервации лакокрасочного покрытия политуру BMW Motorrad или средства, содержащие карнаубский или синтетический воск.



Консервация лаков на основе хрома с помощью политуры для хромированных деталей запрещена.

Используйте исключительно

средства, рекомендованные BMW Motorrad.

ПОДГОТОВЬТЕ МОТОЦИКЛ К ДЛИТЕЛЬНОМУ ХРАНЕНИЮ

- Полностью заправьте мотоцикл топливом.



Топливные присадки очищают систему впрыска и зону сгорания. При использовании топлива низкого качества или долгих простоях использование топливных присадок обязательно. Более подробную информацию можно получить у официальных дилеров BMW Motorrad.

- Очистите мотоцикл.
- Снимите батарею. (→ 213)
- Смажьте рычаги тормоза и сцепления, шарниры центральной подножки и боковой подставки подходящим смазочным средством.
- Неокрашенные и хромированные детали обработайте бескислотной смазкой (вазелином).
- Установите мотоцикл в сухом помещении так, чтобы оба колеса не касались пола.

ВВОД МОТОЦИКЛА В ЭКСПЛУАТАЦИЮ

- Удалите наружную консервацию.
- Очистите мотоцикл.
- Установите аккумуляторную батарею. (▣▣▣▶ 213)
- Соблюдайте контрольный перечень (▣▣▣▶ 149).

ТЕХНИЧЕСКИЕ ДААННЫЕ

13

ТАБЛИЦА НЕИСПРАВНОСТЕЙ	232
РЕЗЬБОВЫЕ СОЕДИНЕНИЯ	236
ТОПЛИВО	238
МОТОРНОЕ МАСЛО	239
ДВИГАТЕЛЬ	239
СЦЕПЛЕНИЕ	241
КОРОБКА ПЕРЕДАЧ	241
ЗАДНИЙ РЕДУКТОР	242
РАМА	242
ХОДОВАЯ ЧАСТЬ	242
ТОРМОЗНАЯ СИСТЕМА	243
КОЛЕСА И ШИНЫ	244
ЭЛЕКТРООБОРУДОВАНИЕ	245
РАЗМЕРЫ	246
МАССЫ	246
ПАРАМЕТРЫ ДВИЖЕНИЯ	247

ТАБЛИЦА НЕИСПРАВНОСТЕЙ

Двигатель не запускается.

Причина	Устранение
Боковая подставка откинута	Убрать боковую подставку.
Включена передача, сцепление не выжато	Переключить коробку передач на нейтральную передачу или выжать сцепление.
Топливный бак пуст	Заправьте мотоцикл. (III► 159)
Аккумуляторная батарея разряжена	Зарядить аккумуляторную батарею
Сработала защита от перегрева стартера. Стартер можно привести в действие лишь на ограниченное время.	Дать стартеру остыть в течение ок. 1 минуты, после чего он вновь готов к работе.

Не устанавливается соединение с использованием Bluetooth.

Причина	Устранение
Не были выполнены необходимые шаги для установления соединения.	Выполните необходимые шаги для установки соединения согласно указаниям в руководстве по эксплуатации коммуникационной системы.
Коммуникационная система, несмотря на успешно установленное соединение, не подключается автоматически.	Выключите коммуникационную систему шлема и снова подключите ее через 1–2 минуты.
В шлеме сохранено слишком много устройств Bluetooth.	Удалите все записи установленных соединений в шлеме (см. руководство по эксплуатации коммуникационной системы).
Поблизости находятся другие транспортные средства с Bluetooth-совместимыми устройствами.	Избегайте установления соединения одновременно с другими транспортными средствами.

234 ТЕХНИЧЕСКИЕ ДАННЫЕ

Сбой соединения с использованием Bluetooth.

Причина	Устранение
Прерывается Bluetooth-соединение с мобильным устройством.	Выключите режим экономии энергии.
Прервано Bluetooth-соединение со шлемом.	Выключите коммуникационную систему шлема и снова подключите ее через 1–2 минуты.
Обрыв Bluetooth-соединения.	Повышенная температура TFT-дисплея. Bluetooth деактивирован. Яркость TFT-дисплея приглушается. Избегайте попадания на TFT-дисплей прямых солнечных лучей. Не продолжайте движение, пока детали не остынут.
Не регулируется громкость в шлеме.	Выключите коммуникационную систему шлема и снова подключите ее через 1–2 минуты.
Низкая громкость в шлеме.	Установите максимальную громкость динамиков для мультимедийных систем и разговоров по мобильному телефону.

Телефонный справочник не отображается на TFT-дисплее.

Причина	Устранение
Телефонный справочник еще не передан в мотоцикл.	При установлении соединения на мобильном устройстве подтвердите передачу данных телефона (☰▶ 127).
Отображаются не все контакты.	Количество записей, сохраняемых в телефонном справочнике, на TFT-дисплее ограничено. Уменьшите количество записей в телефонном справочнике мобильного устройства.

Активное ведение к цели не отображается на TFT-дисплее.

Причина	Устранение
Не была передана информация для навигации из приложения BMW Motorrad Connected.	На подключенном мобильном устройстве перед началом поездки откройте приложение BMW Motorrad Connected.
Невозможно запустить ведение к цели.	Проверьте работу соединения для передачи данных с мобильного устройства и наличие картографических данных в мобильном устройстве.

Список воспроизведения не отображается на TFT-дисплее.

Причина	Устранение
В списке воспроизведения в мобильном устройстве слишком много треков.	Уменьшите количество треков в списке воспроизведения в мобильном устройстве.

236 ТЕХНИЧЕСКИЕ ДАННЫЕ





РЕЗЬБОВЫЕ СОЕДИНЕНИЯ

Переднее колесо	Значение	Действи- тельно
Передний тормоз- ной суппорт к опоре ступичного подшип- ника		
M8 x 30 - 10,9	28 Н*м	
Зажимной винт стальной оси на опору колеса		
M8 x 30	19 Н*м	
Вставная ось в резьбовую втулку (опора подшипника колеса)		
M24 x 1,5	50 Н*м	
Датчик угловой ско- рости колеса к пе- редней подвеске/ заднему тормоз- ному суппорту		
M5 x 10 - 10,9, Замене- нить винт с герметиком	4,6 Н*м	
Щиток переднего колеса к опоре под- шипника колеса		
M6 x 16, Заменить винт с герметиком	2 Н*м	

Заднее колесо	Значение	Действи- тельно
Заднее колесо к фланцу колеса		
M10 x 1,25 x 40	Последователь- ность затяжки: за- тянуть крест-на- крест	
	60 Н*м	
Аккумуляторная ба- тарей	Значение	Действи- тельно
Держатель аккумуля- торной батареи к балке задней ча- сти		
M6 x 14,5	8 Н*м	

238 ТЕХНИЧЕСКИЕ ДАННЫЕ

ТОПЛИВО

Рекомендуемое качество топлива	 Super неэтилированный (не более 15 % этанола, E15)  95 ОЧИ/RON 90 Октановое число
Альтернативное качество топлива	 Normal неэтилированный (ограничения по мощности и расходу) (макс. 15 % этанола, E10/E15)  91 ОЧИ/RON 87 Октановое число
Количество заливаемого топлива	прим. 26,5 л
Резервное количество топлива	прим. 4 л
Расход топлива	прим. 5,9 л/100 км, по WMTC
~со снижением мощности ^{SA}	прим. 6,2 л/100 км, по WMTC
Выброс CO ₂	137 г/км, по WMTC
~со снижением мощности ^{SA}	143 г/км, по WMTC
Норма токсичности ОГ	EU5

МОТОРНОЕ МАСЛО

Количество масла	прим. 4,5 л, с заменой фильтра
Спецификация	SAE 5W-40, API SJ / JASO MA2, Использование присадок (например, на основе молибдена) недопустимо, поскольку они вызывают коррозию деталей двигателя с покрытием, BMW Motorrad рекомендует масло BMW Motorrad ADVANTEC Ultimate.
Количество доливаемого масла	макс. 0,5 л, Разница между MIN и MAX

BMW recommends **ADVANTEC**
ORIGINAL BMW ENGINE OIL

ДВИГАТЕЛЬ

Местонахождение номера двигателя	Выше заливного патрубка для моторного масла
Тип двигателя	A40A16A

240 ТЕХНИЧЕСКИЕ ДАННЫЕ

Конструкция двигателя	Расположенный поперек направления движения 6-цилиндровый четырехтактный рядный двигатель с четырьмя клапанами на цилиндр, два верхних распределительных вала; жидкостное охлаждение, электронный впрыск топлива, встроенная 6-ступенчатая каскадная коробка передач, смазочная система с сухим картером.
Рабочий объем	1649 см ³
Степень сжатия	12,2:1
Номинальная мощность	118 кВт, при частоте вращения: 6750 мин ⁻¹
—со снижением мощности ^{SA}	79 кВт, при частоте вращения: 5750 мин ⁻¹
Крутящий момент	180 Н*м, при частоте вращения: 5250 мин ⁻¹
—со снижением мощности ^{SA}	160 Н*м, при частоте вращения: 4250 мин ⁻¹
Максимальная частота вращения	макс. 8500 мин ⁻¹
Частота вращения коленвала на холостом ходу	900 ^{±50} мин ⁻¹ , двигатель прогреет до рабочей температуры

СЦЕПЛЕНИЕ

Тип сцепления	Многодисковый масляный картер
---------------	-------------------------------

КОРОБКА ПЕРЕДАЧ

Тип коробки передач	6-ступенчатая коробка передач с переключением с помощью зубчатых муфт
Передаточные числа КПП	1,617 (зубья 97:60), Передаточное отношение главной передачи 1,258 (зубья 39:31), Входное передаточное отношение КПП 1,941 (зубья 33:17), 1-я передача 1,429 (зубья 30:21), 2-я передача 1,148 (зубья 31:27), 3-я передача 0,960 (зубья 24:25), 4-я передача 0,806 (зубья 25:31), 5-я передача 0,686 (зубья 24:35), 6-я передача 0,913 (зубья 21:23), Выходное передаточное отношение КПП

242 ТЕХНИЧЕСКИЕ ДАННЫЕ

ЗАДНИЙ РЕДУКТОР

Передаточное число заднего редуктора	2,75 (зубья 33/12)
--------------------------------------	--------------------

РАМА

Местонахождение заводской таблички	Опора подшипника колеса вверху справа
Местонахождение идентификационного номера т/с	Задняя часть основной рамы справа над опорой балансира, по направлению движения

ХОДОВАЯ ЧАСТЬ

Переднее колесо

Тип подвески переднего колеса	BMW Motorrad Duolever
Ход рессоры спереди	115 мм, на колесе

Заднее колесо

Тип подвески заднего колеса	Однорычажная подвеска колеса из алюминиевого литья с системой BMW Motorrad Paralever
Ход задней подвески	125 мм, на колесе

ТОРМОЗНАЯ СИСТЕМА

Переднее колесо

Тип переднего тормоза	Двухдисковый тормоз, диаметром 320 мм, 4-поршневый неподвижный суппорт
Материал передней тормозной накладки	Металлокерамика
Толщина переднего тормозного диска	5,0 мм, Новая деталь мин. 4,5 мм, допустимый износ
Свободный ход тормозного привода (Рычаг переднего тормоза)	2,3...2,7 мм, на поршне

Заднее колесо

Тип заднего тормоза	Одnodисковый тормоз, диаметр 320 мм, 2-поршневой плавающий суппорт
Материал задней тормозной накладки	органический материал
Толщина заднего тормозного диска	5,5 мм, Новая деталь мин. 4,9 мм, допустимый износ
Люфт педали тормоза	мин. 1 мм, между поршнем и толкающей штангой

244 ТЕХНИЧЕСКИЕ ДАННЫЕ

КОЛЕСА И ШИНЫ

Индекс скорости шин передней/задней	Вт, необходимо по меньшей мере: 270 км/ч
-------------------------------------	--

Переднее колесо

Размер обода переднего колеса	3,50 x 17"
Маркировка шины переднего колеса	120/70 ZR 17
Категория допустимой нагрузки передних шин	мин 58
Допустимый дисбаланс переднего колеса	макс. 5 г
Допустимая нагрузка на переднее колесо	макс. 212 кг
Нагрузка на переднее колесо при собственной массе	164 кг

Заднее колесо

Размер обода заднего колеса	6,00 x 17"
Маркировка шины заднего колеса	190/55 ZR 17
Категория допустимой нагрузки задних шин	мин 75
Допустимый дисбаланс заднего колеса	макс. 5 г
Допустимая нагрузка на заднее колесо	макс. 368 кг
Нагрузка на заднее колесо при собственной массе	172 кг

Давление воздуха в шинах

Давление воздуха в передней шине	2,9 бар, при холодных шинах
----------------------------------	-----------------------------

Давление воздуха в задней шине	2,9 бар, при холодных шинах
--------------------------------	-----------------------------

ЭЛЕКТРООБОРУДОВАНИЕ

Допустимая электронагрузка розеток	макс. 10 А, все розетки в сумме
------------------------------------	---------------------------------

Предохранители

Главный предохранитель	40 А, Регулятор, разделительное реле, BCL
------------------------	---

Предохранитель 1	7,5 А, Топкейс, RDC, блок датчиков
------------------	------------------------------------

Предохранитель 2	10 А, Панель приборов, выключатель зажигания, DWA, разделительное реле, штекер OBD
------------------	--

Предохранитель 3	15 А, Аудиосистема
------------------	--------------------

Аккумуляторная батарея

Тип аккумулятора	AGM, не требующий технического обслуживания
------------------	---

Напряжение аккумуляторной батареи	12 В
-----------------------------------	------

Емкость аккумуляторной батареи	16 А*ч
--------------------------------	--------

Тип батареи (Для радиоключа Keyless Ride)	CR 2032
---	---------

Свечи зажигания

Изготовитель и обозначение свечи зажигания	NGK LMAR8AI-10
--	----------------

246 ТЕХНИЧЕСКИЕ ДАННЫЕ

Осветительные приборы

Все осветительные приборы	Светодиод
---------------------------	-----------

РАЗМЕРЫ

Длина т/с	2470 мм, по кофрам
Высота т/с	1340...1440 мм, Над ветро-защитным щитком, при собственной массе DIN
Ширина т/с	1000 мм, с зеркалом
Высота сиденья водителя	750 мм, без водителя при собственной массе согласно нормам DIN
Длина дуги по внутренней стороне ног водителя	1760 мм, без водителя, при собственной массе по DIN

МАССЫ

Собственный вес транспортного средства	344 кг, собственная масса по DIN, готовность к движению 90 % заправка, без SA
Допустимая полная масса	560 кг
Макс. дополнительный груз	216 кг
Загрузка в зависимости от кофра	макс. 10 кг
Полезная нагрузка топкейса	макс. 10 кг

ПАРАМЕТРЫ ДВИЖЕНИЯ

Максимальная скорость	200 км/ч
Максимальная скорость движения с загруженным кофром	макс. 180 км/ч
Максимальная скорость	
–с подножкой ^{SA}	макс. 180 км/ч, Максимальная скорость движения с подножкой

СЛУЖБА СЕРВИСА

14

СЕРВИСНОЕ ОБСЛУЖИВАНИЕ BMW MOTORRAD	250
ИСТОРИЯ СЕРВИСНОГО ОБСЛУЖИВАНИЯ	
BMW MOTORRAD	251
BMW MOTORRAD МОБИЛЬНЫЕ УСЛУГИ	251
РАБОТЫ ПО ТЕХНИЧЕСКОМУ ОБСЛУЖИВАНИЮ	252
ПЛАН ТО	253
КОНТРОЛЬ BMW MOTORRAD ПОСЛЕ ОБКАТКИ	255
ПОДТВЕРЖДЕНИЯ ТЕХНИЧЕСКОГО ОБСЛУЖИВАНИЯ	256
ПОДТВЕРЖДЕНИЯ СЕРВИСНОГО ОБСЛУЖИВАНИЯ	268

СЕРВИСНОЕ ОБСЛУЖИВАНИЕ BMW MOTORRAD

Благодаря разветвленной сети дилеров специалисты BMW Motorrad придут вам на помощь более чем в 100 странах мира. В распоряжении официальных дилеров BMW Motorrad имеются техническая информация и знания, необходимые для качественного выполнения любых работ по техническому обслуживанию и ремонту вашего BMW.

Информацию о ближайшем дилере BMW Motorrad вы можете найти на сайте:

bmw-motorrad.com



ПРЕДОСТЕРЕЖЕНИЕ

Неквалифицированное выполнение работ по техническому обслуживанию и ремонту

Опасность несчастного случая из-за последствий повреждений

- Компания BMW Motorrad рекомендует доверять выполнение соответствующих работ на Вашем транспортном средстве специализированным мастерским, лучше всего авторизованным партнерам BMW Motorrad.

Чтобы ваш BMW всегда находился в безупречном состоянии, BMW Motorrad рекомендует соблюдать предписанные для него интервалы техобслуживания.

Необходимо подтверждать выполнение любых работ по обслуживанию и ремонту, указанных в главе «Сервисное обслуживание» этого руководства. Регулярное посещение СТО также является необходимым условием для постгарантийного обслуживания.

Информацию об объеме работ, выполняемых службой сервиса BMW Motorrad, можно получить у дилера BMW Motorrad.

ИСТОРИЯ СЕРВИСНОГО ОБСЛУЖИВАНИЯ BMW MOTORRAD

Записи

Выполненные работы по техническому обслуживанию записываются в сервисные книжки. Эти записи служат доказательством регулярного технического обслуживания.

Если запись выполняется в электронной сервисной книжке транспортного средства, данные сервисного обслуживания сохраняются в доступных через BMW центральных IT-системах.

После смены владельца транспортного средства новый владелец также может просмотреть записанные в историю сервисного обслуживания данные. Дилер или специализированная СТО BMW Motorrad могут просматривать данные, записанные в электронной сервисной книжке.

Возражение

Владелец транспортного средства может опротестовать у дилера или специализированной СТО BMW Motorrad запись в электронной сервисной книжке и сохраненные данные в транспортном средстве или передачу данных производителю транспортного средства применительно к периоду времени, в течение которого он является владельцем транспортного средства. В таком случае записи в историю сервисного обслуживания транспортного средства не последует.

BMW MOTORRAD МОБИЛЬНЫЕ УСЛУГИ

У новых мотоциклов BMW в случае неисправности предоставляются различные мобильные услуги BMW Motorrad, (например, аварийная служба BMW Group, помощь при неисправностях, эвакуатор).

За информацией о предлагаемых мобильных услугах обращайтесь к вашему дилеру BMW Motorrad.

РАБОТЫ ПО ТЕХНИЧЕСКОМУ ОБСЛУЖИВАНИЮ

Осмотр при передаче BMW

Процедура осмотра при передаче BMW выполняется официальным дилером BMW Motorrad при передаче мотоцикла клиенту.

Контроль после обкатки BMW

Контроль после обкатки необходимо выполнять при пробеге от 500 до 1200 км.

Сервисное обслуживание BMW Motorrad

Сервисное обслуживание BMW Motorrad проводится один раз в год. При этом объем сервисного обслуживания зависит от возраста транспортного средства и пробега. Официальный дилер BMW Motorrad должен документально подтвердить факт проведения сервисного обслуживания и указать срок следующего обслуживания.

Если вы ездите очень много, при определенных обстоятельствах может возникнуть необходимость в посещении СТО до наступления срока следующего сервисного обслуживания. В этом случае

в подтверждении проведения сервисного обслуживания дополнительно указывается соответствующий максимальный пробег. Если этот пробег достигается до наступления срока следующего сервисного обслуживания, обслуживание проводится раньше.

Индикатор технического обслуживания на дисплее напомнит вам о приближающемся сроке технического обслуживания примерно за месяц или за 1000 км до его наступления.

Подробную информацию о сервисном обслуживании см.:

bmw-motorrad.com/service

Необходимый для данного мотоцикла объем ТО приведен в следующем плане ТО. Перечисленные действия должны выполняться в рамках указанного пробега или указанных временных интервалов.

ПЛАН ТО

	500 -1200 km 300 - 750 mls	10 000 km 6 000 mls	20 000 km 12 000 mls	30 000 km 18 000 mls	40 000 km 24 000 mls	50 000 km 30 000 mls	60 000 km 36 000 mls	70 000 km 42 000 mls	80 000 km 48 000 mls	90 000 km 54 000 mls	100 000 km 60 000 mls	12 months	24 months
1	X												
2		X	X	X	X	X	X	X	X	X	X	X ^a	
3		X	X	X	X	X	X	X	X	X	X	X ^a	
4			X		X		X		X		X		
5				X			X			X			
6				X			X			X			
7													X
8			X		X		X		X		X		X ^b
9												X ^a	X ^c

- | | |
|---|--|
| <p>1 Контроль после обкатки BMW Motorrad (включая замену масла и масляного фильтра)</p> <p>2 Стандартный объем сервисного обслуживания BMW Motorrad</p> <p>3 Замена масла в двигателе с фильтром</p> <p>4 Замена сменного элемента воздушного фильтра</p> <p>5 Проверка зазора в клапанах</p> <p>6 Замена всех свечей зажигания</p> | <p>7 Проверка опоры для изменения направления на задней маятниковой подвеске</p> <p>8 Замена масла в заднем угловом редукторе</p> <p>9 Замена тормозной жидкости во всей системе</p> <p>^a ежегодно или каждые 10000 км (в зависимости от того, что наступит раньше)</p> <p>^b каждые два года или каждые 20000 км (в зависимости от того, что наступит раньше)</p> |
|---|--|

254 СЛУЖБА СЕРВИСА

- с в первый раз через год,
затем каждые два года

КОНТРОЛЬ BMW MOTORRAD ПОСЛЕ ОБКАТКИ

Контроль BMW Motorrad после обкатки

Далее приводятся действия, которые выполняются в рамках контроля BMW Motorrad после обкатки. Фактические объемы обслуживания, необходимые для вашего т/с, могут отличаться.

- Установка даты ТО и остаточного пробега
- Выполнение диагностики т/с с помощью тестера BMW Motorrad
- Замена моторного масла с фильтром
- Замена масла в угловой передаче
- Проверка уровня тормозной жидкости в тормозном механизме переднего колеса
- Проверить уровень тормозной жидкости заднего тормоза
- Проверка уровня охлаждающей жидкости
- Проверка давление в шинах и высоту рисунка протектора
- Проверка осветительных и сигнальных приборов
- Проверка функционирования блокировки пуска двигателя
- Выпускной контроль и проверка на безопасность движения
- Выполнение диагностики т/с с помощью тестера BMW Motorrad
- Подтвердите сервисное обслуживание BMW Motorrad в бортовой документации

ПОДТВЕРЖДЕНИЯ ТЕХНИЧЕСКОГО ОБСЛУЖИВАНИЯ

Стандартный объем ТО BMW Motorrad Service

Ниже представлен список ремонтных операций, входящих в стандартный объем сервисного обслуживания BMW Motorrad. Фактический, относящийся к вашему мотоциклу объем работ по техническому обслуживанию, может отличаться.

- Тест транспортного средства с помощью диагностической системы BMW Motorrad
- Опорожните шланг для конденсата
- Визуально проверьте трубопроводы тормозного привода, тормозные шланги и места подключений
- Проверьте степень износа передних тормозных накладок и передних тормозных дисков
- Проверьте уровень тормозной жидкости в тормозе переднего колеса
- Проверьте степень износа задних тормозных накладок и заднего тормозного диска
- Проверьте уровень тормозной жидкости в тормозе заднего колеса
- Визуальный контроль гидравлической системы сцепления
- Проверка уровня охлаждающей жидкости
- Проверьте давление в шинах и высоту рисунка протектора
- Проверьте легкость хода боковой подставки
- Проверьте легкость хода центральной подножки
- Проверьте осветительные и сигнальные приборы
- Проверка функционирования блокировки пуска двигателя
- Выполните выпускной контроль и проверьте безопасность движения
- Тест транспортного средства с помощью диагностической системы BMW Motorrad
- Установка даты технического обслуживания и остаточного пробега с помощью диагностической системы BMW Motorrad
- Проверьте степень заряда аккумуляторной батареи
- Подтвердите сервисное обслуживание BMW Motorrad в бортовой документации

**Осмотр BMW Motorrad
при передаче**

выполнено

(дата) _____

Печать, подпись

**Контроль BMW Motorrad
после обкатки**

выполнено

(дата) _____

при км _____

Следующее обслуживание

не позднее

(дата) _____

или, если наступило раньше

при км _____

Печать, подпись

BMW Motorrad Service

выполнено

(дата) _____

при км _____

Следующее обслуживание

не позднее

(дата) _____

или, если наступило

раньше

при км _____

Выполненная работа

	Да	Нет
BMW Motorrad Service	<input type="checkbox"/>	<input type="checkbox"/>
Замена масла в двигателе с фильтром	<input type="checkbox"/>	<input type="checkbox"/>
Замена сменного элемента воздушного фильтра	<input type="checkbox"/>	<input type="checkbox"/>
Проверка зазора в клапанах	<input type="checkbox"/>	<input type="checkbox"/>
Замена всех свечей зажигания	<input type="checkbox"/>	<input type="checkbox"/>
Проверка подшипника системы изменения направления на качающемся рычаге заднего колеса (техническое обслуживание)	<input type="checkbox"/>	<input type="checkbox"/>
Замена масла в угловой передаче сзади	<input type="checkbox"/>	<input type="checkbox"/>
Замена тормозной жидкости во всей системе	<input type="checkbox"/>	<input type="checkbox"/>

Указания

Печать, подпись

BMW Motorrad Service

выполнено

(дата)_____

при км_____

Следующее обслуживание

не позднее

(дата)_____

или, если наступило

раньше

при км_____

Выполненная работа

	Да	Нет
BMW Motorrad Service	<input type="checkbox"/>	<input type="checkbox"/>
Замена масла в двигателе с фильтром	<input type="checkbox"/>	<input type="checkbox"/>
Замена сменного элемента воздушного фильтра	<input type="checkbox"/>	<input type="checkbox"/>
Проверка зазора в клапанах	<input type="checkbox"/>	<input type="checkbox"/>
Замена всех свечей зажигания	<input type="checkbox"/>	<input type="checkbox"/>
Проверка подшипника системы изменения направления на качающемся рычаге зад- него колеса (техническое обслуживание)	<input type="checkbox"/>	<input type="checkbox"/>
Замена масла в угловой передаче сзади	<input type="checkbox"/>	<input type="checkbox"/>
Замена тормозной жидкости во всей си- стеме	<input type="checkbox"/>	<input type="checkbox"/>

Указания

Печать, подпись

BMW Motorrad Service

выполнено

(дата) _____

при км _____

Следующее обслуживание

не позднее

(дата) _____

или, если наступило

раньше

при км _____

Выполненная работа

	Да	Нет
BMW Motorrad Service	<input type="checkbox"/>	<input type="checkbox"/>
Замена масла в двигателе с фильтром	<input type="checkbox"/>	<input type="checkbox"/>
Замена сменного элемента воздушного фильтра	<input type="checkbox"/>	<input type="checkbox"/>
Проверка зазора в клапанах	<input type="checkbox"/>	<input type="checkbox"/>
Замена всех свечей зажигания	<input type="checkbox"/>	<input type="checkbox"/>
Проверка подшипника системы изменения направления на качающемся рычаге зад- него колеса (техническое обслуживание)	<input type="checkbox"/>	<input type="checkbox"/>
Замена масла в угловой передаче сзади	<input type="checkbox"/>	<input type="checkbox"/>
Замена тормозной жидкости во всей си- стеме	<input type="checkbox"/>	<input type="checkbox"/>

Указания

Печать, подпись

BMW Motorrad Service

выполнено

(дата)_____

при км_____

Следующее обслуживание

не позднее

(дата)_____

или, если наступило

раньше

при км_____

Выполненная работа

	Да	Нет
BMW Motorrad Service	<input type="checkbox"/>	<input type="checkbox"/>
Замена масла в двигателе с фильтром	<input type="checkbox"/>	<input type="checkbox"/>
Замена сменного элемента воздушного фильтра	<input type="checkbox"/>	<input type="checkbox"/>
Проверка зазора в клапанах	<input type="checkbox"/>	<input type="checkbox"/>
Замена всех свечей зажигания	<input type="checkbox"/>	<input type="checkbox"/>
Проверка подшипника системы изменения направления на качающемся рычаге зад- него колеса (техническое обслуживание)	<input type="checkbox"/>	<input type="checkbox"/>
Замена масла в угловой передаче сзади	<input type="checkbox"/>	<input type="checkbox"/>
Замена тормозной жидкости во всей си- стеме	<input type="checkbox"/>	<input type="checkbox"/>

Указания

Печать, подпись

BMW Motorrad Service

выполнено

(дата) _____

при км _____

Следующее обслуживание

не позднее

(дата) _____

или, если наступило

раньше

при км _____

Выполненная работа

	Да	Нет
BMW Motorrad Service	<input type="checkbox"/>	<input type="checkbox"/>
Замена масла в двигателе с фильтром	<input type="checkbox"/>	<input type="checkbox"/>
Замена сменного элемента воздушного фильтра	<input type="checkbox"/>	<input type="checkbox"/>
Проверка зазора в клапанах	<input type="checkbox"/>	<input type="checkbox"/>
Замена всех свечей зажигания	<input type="checkbox"/>	<input type="checkbox"/>
Проверка подшипника системы изменения направления на качающемся рычаге заднего колеса (техническое обслуживание)	<input type="checkbox"/>	<input type="checkbox"/>
Замена масла в угловой передаче сзади	<input type="checkbox"/>	<input type="checkbox"/>
Замена тормозной жидкости во всей системе	<input type="checkbox"/>	<input type="checkbox"/>

Указания

Печать, подпись

BMW Motorrad Service

выполнено

(дата)_____

при км_____

Следующее обслуживание

не позднее

(дата)_____

или, если наступило

раньше

при км_____

Выполненная работа

	Да	Нет
BMW Motorrad Service	<input type="checkbox"/>	<input type="checkbox"/>
Замена масла в двигателе с фильтром	<input type="checkbox"/>	<input type="checkbox"/>
Замена сменного элемента воздушного фильтра	<input type="checkbox"/>	<input type="checkbox"/>
Проверка зазора в клапанах	<input type="checkbox"/>	<input type="checkbox"/>
Замена всех свечей зажигания	<input type="checkbox"/>	<input type="checkbox"/>
Проверка подшипника системы изменения направления на качающемся рычаге зад- него колеса (техническое обслуживание)	<input type="checkbox"/>	<input type="checkbox"/>
Замена масла в угловой передаче сзади	<input type="checkbox"/>	<input type="checkbox"/>
Замена тормозной жидкости во всей си- стеме	<input type="checkbox"/>	<input type="checkbox"/>

Указания

Печать, подпись

BMW Motorrad Service

выполнено

(дата) _____

при км _____

Следующее обслуживание

не позднее

(дата) _____

или, если наступило

раньше

при км _____

Выполненная работа

	Да	Нет
BMW Motorrad Service	<input type="checkbox"/>	<input type="checkbox"/>
Замена масла в двигателе с фильтром	<input type="checkbox"/>	<input type="checkbox"/>
Замена сменного элемента воздушного фильтра	<input type="checkbox"/>	<input type="checkbox"/>
Проверка зазора в клапанах	<input type="checkbox"/>	<input type="checkbox"/>
Замена всех свечей зажигания	<input type="checkbox"/>	<input type="checkbox"/>
Проверка подшипника системы изменения направления на качающемся рычаге заднего колеса (техническое обслуживание)	<input type="checkbox"/>	<input type="checkbox"/>
Замена масла в угловой передаче сзади	<input type="checkbox"/>	<input type="checkbox"/>
Замена тормозной жидкости во всей системе	<input type="checkbox"/>	<input type="checkbox"/>

Указания

Печать, подпись

BMW Motorrad Service

выполнено

(дата)_____

при км_____

Следующее обслуживание

не позднее

(дата)_____

или, если наступило

раньше

при км_____

Выполненная работа

	Да	Нет
BMW Motorrad Service	<input type="checkbox"/>	<input type="checkbox"/>
Замена масла в двигателе с фильтром	<input type="checkbox"/>	<input type="checkbox"/>
Замена сменного элемента воздушного фильтра	<input type="checkbox"/>	<input type="checkbox"/>
Проверка зазора в клапанах	<input type="checkbox"/>	<input type="checkbox"/>
Замена всех свечей зажигания	<input type="checkbox"/>	<input type="checkbox"/>
Проверка подшипника системы изменения направления на качающемся рычаге зад- него колеса (техническое обслуживание)	<input type="checkbox"/>	<input type="checkbox"/>
Замена масла в угловой передаче сзади	<input type="checkbox"/>	<input type="checkbox"/>
Замена тормозной жидкости во всей си- стеме	<input type="checkbox"/>	<input type="checkbox"/>

Указания

Печать, подпись

BMW Motorrad Service

выполнено

(дата) _____

при км _____

Следующее обслуживание

не позднее

(дата) _____

или, если наступило

раньше

при км _____

Выполненная работа

	Да	Нет
BMW Motorrad Service	<input type="checkbox"/>	<input type="checkbox"/>
Замена масла в двигателе с фильтром	<input type="checkbox"/>	<input type="checkbox"/>
Замена сменного элемента воздушного фильтра	<input type="checkbox"/>	<input type="checkbox"/>
Проверка зазора в клапанах	<input type="checkbox"/>	<input type="checkbox"/>
Замена всех свечей зажигания	<input type="checkbox"/>	<input type="checkbox"/>
Проверка подшипника системы изменения направления на качающемся рычаге зад- него колеса (техническое обслуживание)	<input type="checkbox"/>	<input type="checkbox"/>
Замена масла в угловой передаче сзади	<input type="checkbox"/>	<input type="checkbox"/>
Замена тормозной жидкости во всей си- стеме	<input type="checkbox"/>	<input type="checkbox"/>

Указания

Печать, подпись

BMW Motorrad Service

выполнено

(дата)_____

при км_____

Следующее обслуживание

не позднее

(дата)_____

или, если наступило

раньше

при км_____

Выполненная работа

	Да	Нет
BMW Motorrad Service	<input type="checkbox"/>	<input type="checkbox"/>
Замена масла в двигателе с фильтром	<input type="checkbox"/>	<input type="checkbox"/>
Замена сменного элемента воздушного фильтра	<input type="checkbox"/>	<input type="checkbox"/>
Проверка зазора в клапанах	<input type="checkbox"/>	<input type="checkbox"/>
Замена всех свечей зажигания	<input type="checkbox"/>	<input type="checkbox"/>
Проверка подшипника системы изменения направления на качающемся рычаге зад- него колеса (техническое обслуживание)	<input type="checkbox"/>	<input type="checkbox"/>
Замена масла в угловой передаче сзади	<input type="checkbox"/>	<input type="checkbox"/>
Замена тормозной жидкости во всей си- стеме	<input type="checkbox"/>	<input type="checkbox"/>

Указания

Печать, подпись

СЕРТИФИКАТ ЕАС

Одобрение типа транспортного средства (ОТТС)

и Единый знак обращения продукции на рынке евразийского экономического союза



Единый знак обращения свидетельствует о том, что транспортные средства прошли все процедуры оценки (подтверждения) соответствия, установленные в техническом регламенте Евразийского экономического союза «О безопасности колесных транспортных средств», и подтверждает их соответствие установленным обязательным требованиям.

Документом, удостоверяющим соответствие транспортного средства требованиям технического регламента, является ОТТС, номер которого приведен на табличке изготовителя (заводской табличке) или рядом с ней.

272 АЛФАВИТНЫЙ УКАЗАТЕЛЬ

- A**
ABS
Индикация, 55
Описание системы, 168
Предупреждения, 55, 56
Самодиагностика, 151
- B**
Bluetooth, 115
Сопряжение, 116
Шлем, 136
- D**
DTC
Описание системы, 172
Предупреждения, 56, 57, 58
Самодиагностика, 152
управление, 83
DWA
Предупреждения, 44, 45
Dynamic ESA
управление, 83
- E**
ESA
Описание системы, 175
- H**
Hill Start Control
автоматически деактивирована, 60
Контрольные и сигнальные лампы, 60
не активируется, 60
Hill Start Control Pro, 88, 180
Описание системы, 180
управление, 89
- K**
Keyless Ride
Батарейка радиоключа разряжена или радиоключ потерян, 72
Блокировка замка рулевой колонки, 68
Включение зажигания, 69
Выключите зажигание, 70
Отпирание пробки топливного бака, 159, 160
Предупреждения, 40, 41
Электронная противоугонная система EWS, 71
- P**
Pairing, 116
Pre-Ride-Check, 151
Pure Ride
Обзор, 27
- R**
RDC
Описание системы, 177
Предупреждения, 51, 52, 53, 54
- T**
TFT-дисплей, 18, 22
Выбор индикации, 105
Обзор, 27, 28
Орган управления, 20
управление, 108, 109, 114
- W**
WLAN, 118

А

- Аварийная световая сигнализация
 - Орган управления, 20
 - управление, 74, 78
- Аварийное отпирание крышки топливного бака, 162
- Адаптивное освещение поворотов, 182
- Аккумуляторная батарея зарядка отсоединенной аккумуляторной батареи, 211
- зарядка подсоединенной аккумуляторной батареи, 210
- отсоединение от мотоцикла, 212
- подсоединение к мотоциклу, 212
- Положение на мотоцикле, 19
- Предупреждения, 41, 42
- снятие, 213
- Технические характеристики, 245
- Указания по техническому обслуживанию, 209
- установка, 213
- Ассистент переключения, 154, 179
- Вождение, 154
- Передача не запрограммирована, 63
- Описание системы, 179

Аудиосистема

- включение и выключение, 132
- Предупреждающая индикация, 62, 63

Б

- Багаж
 - Указания по загрузке, 146
- Бортовой инструмент
 - Положение на мотоцикле, 19
 - Содержимое, 187
- Бортовой компьютер, 122

В

- Ветрозащитный щиток
 - Орган управления, 20
 - регулировка, 140
- Вещевой ящик
 - Положение на мотоцикле, 16, 17
 - управление, 98
- Выбор передач
 - Рекомендация повышения передачи, 113

Г

- Глушение, 158
- Громкость
 - Изменение в зависимости от скорости, 135
 - регулировка, 134

Д

- Датчик наклона
 - Предупреждающая индикация, 54

274 АЛФАВИТНЫЙ УКАЗАТЕЛЬ

Двигатель

запуск, 150

Предупреждения, 48, 49

Технические характеристики, 239

Дефлектор

Положение на мотоцикле, 16
управление, 95

Динамики

выключение, 135

Связь с Bluetooth, 134

Дополнительная фара

Орган управления, 20
управление, 76

З

Заводская табличка

Положение на мотоцикле, 17

Задний редуктор

Технические характеристики, 242

Зажигание

Положение на мотоцикле, 18

Заправка

Качество топлива, 159
с Keyless Ride, 159, 160

Запуск, 150

Орган управления, 21

Запуск двигателя от внешнего источника питания, 207

Зарядный отсек

Положение на мотоцикле, 18

Звуковой сигнал, 20

Зеркала

регулировка, 140

Значения

Индикация, 29

И

Идентификационный номер т/с

Положение на мотоцикле, 17

Индикатор ТО, 64

К

Ключи, 68

Кнопки быстрого выбора, 128

Назначение функций, 128

Положение на мотоцикле, 18

Колеса

Изменение размеров, 199

Проверка дисков, 199

Снимите заднее колесо, 204

Снять переднее колесо, 200

Технические характеристики, 244

Установка заднего колеса, 205

Установка переднего колеса, 202

Комбинация приборов

Датчик освещенности, 22

Обзор, 22

Комбинированный

выключатель

Обзор левой стороны, 20

Обзор правой стороны, 21

Коммуникационные системы

Шлем, 136

Контрольные лампы, 22

Обзор, 26

Коробка передач

Технические характеристики, 241

Кофр

управление, 97

Круиз-контроль
 Орган управления, 20
 Предупреждающая индикация, 62
 управление, 85

Л

Лампы
 Замена светодиодных осветительных приборов, 207
 Предупреждения, 43
 Технические характеристики, 246

М

Массы
 Технические характеристики, 246
Медиа
 управление, 126
Меню
 вызов, 108
Многоместное сиденье
 Отпирание, 16
 снятие, 96
 установка, 96
Многоскранный режим, 114
 включение, 114
 Выбор индикации, 114
 выключение, 114
Мобильные услуги, 251
Моменты затяжки, 236
Моторное масло
 доливка, 191
 Заливное отверстие, 17
 Контрольная лампа уровня моторного масла, 46

Маслоизмерительный щуп, 17
 проверка уровня наполнения, 189
 Технические характеристики, 239
 Электронная проверка уровня масла, 45

Мотоцикл

 ввод в эксплуатацию, 229
 крепление, 163
 подготовка к длительному хранению, 228
 постановка на стоянку, 158
 уход, 222
 чистка, 222

Н

Напряжение бортовой сети, 41, 42
Наружная температура, 40
Настройки звучания, 135

О

Обзор предупреждений, 32
Обзорная информация
 ТФТ-дисплей, 27, 28
 Контрольные и сигнальные лампы, 26
 левая сторона мотоцикла, 16
 левый комбинированный выключатель, 20
 Мой мотоцикл, 119
 Панель приборов, 22
 под многоместным сиденьем, 19
 правая сторона мотоцикла, 17

276 АЛФАВИТНЫЙ УКАЗАТЕЛЬ

- правый комбинированный выключатель, 21
- Обкатка, 153
- Обогреваемые ручки управление, 93
- Обслуживание, 250
 - История сервисного обслуживания, 251
 - Предупреждения, 65
- Освещение
 - автоматические дневные ходовые огни, 78
 - Ближний свет, 74
 - Дальний свет, 75
 - Нижняя подсветка, 76
 - Орган управления, 20
 - Парковочные огни, 76
 - Прерывистый световой сигнал, 75
 - ручное включение дневных ходовых огней, 77
 - Стояночный огонь, 74
 - Функция «Проводи домой», 75
- Охлаждающая жидкость
 - Индикатор уровня наполнения, 17
 - проверка уровня наполнения, 197
- П**
 - Периодичность технического обслуживания, 252
 - Подсветка дороги к дому, 75
 - Подставка под заднее колесо монтаж, 189
 - Подставка под переднее колесо установка, 187
 - Подтверждения технического обслуживания, 256
 - Постоянный ближний свет автоматические дневные ходовые огни, 78
 - Орган управления, 20
 - ручное включение дневных ходовых огней, 77
 - Предохранители
 - замена, 213
 - Положение на мотоцикле, 19
 - Технические характеристики, 245
 - Предупреждения
 - ABS, 55, 56
 - DTC, 56, 57, 58
 - DWA, 44, 45
 - Hill Start Control, 60
 - Keyless Ride, 40, 41
 - RDC, 51, 52, 53, 54
 - Аудиосистема, 62, 63
 - Боковая подставка, 55
 - Датчик наклона, 54
 - Двигатель, 48
 - Круиз-контроль, 62
 - Мой мотоцикл, 119
 - Напряжение бортовой сети, 41, 42
 - Неисправность осветительного прибора, 43
 - Отказ системы управления светом, 44

- Передача не запрограммирована, 63
 - Предупреждение о гололеде, 40
 - Резерв топлива, 63
 - Сигнальная лампа сбоев в работе привода, 48
 - Система охранной сигнализации, 45
 - Система управления двигателем, 48, 49
 - Служба сервиса, 65
 - Способ отображения, 29
 - Температура двигателя, 46, 47
 - Температура тормоза, 61
 - Уровень масла в двигателе, 46
 - Электронная система управления двигателем, 49
 - Противоугонная система
 - Запасной ключ, 71
- Р**
- Радиоключ
 - замена батарейки, 72
 - Предупреждения, 40, 41
 - Радиоприемник
 - Выберите источник, 132
 - Добавление в избранное, 133
 - Размеры
 - Технические характеристики, 246
- Рама
 - Технические характеристики, 242
 - Распознавание дорожных знаков, 111
 - Регулировка тормозящего момента двигателя, 174
 - Режим движения
 - Орган управления, 21
 - Описание системы, 176
 - регулировка, 84
 - Резерв топлива
 - Запас хода, 113
 - Предупреждения, 63
 - Розетка
 - Положение на мотоцикле, 16, 17
 - Указания по использованию, 220
- С**
- Свечи зажигания
 - Технические характеристики, 245
 - Сигнальная лампа сбоев в работе привода, 48
 - Сигнальные лампы, 22
 - Обзор, 26
 - Система контроля давления в шинах (RDC)
 - Индикация, 50
 - Система контроля параметров автомобиля
 - Диалоговое окно, 29
 - Индикация, 29
 - Система навигации
 - управление, 123

278 АЛФАВИТНЫЙ УКАЗАТЕЛЬ

- Система облегчения движения задним ходом, 90
- Орган управления, 20
- Система обогрева сидений
 - управление, 93
- Система охранной сигнализации
 - Контрольная лампа, 22
 - управление, 79
- Сокращения и символы, 4
- Статусная строка сверху, 110
- регулировка, 109
- Сцепление
 - Бачок, 16
 - Проверка функционирования, 196
 - Регулировка ручного рычага, 141
 - Технические характеристики, 241
- Т**
- Таблица неисправностей, 232
- Тахометр
 - Тахометр, 112
- Телефон
 - управление, 127
- Температура двигателя, 46, 47
- Температура окружающего воздуха, 40
- Температура тормоза
 - Предупреждающая индикация, 61
- Технические характеристики
 - Аккумуляторная батарея, 245
 - Двигатель, 239
 - Задний редуктор, 242
 - Колеса и шины, 244
 - Коробка передач, 241
 - Лампы накаливания, 246
 - Массы, 246
 - Моторное масло, 239
 - Размеры, 246
 - Рама, 242
 - Свечи зажигания, 245
 - Сцепление, 241
 - Топливо, 238
 - Тормозная система, 243
 - Ходовая часть, 242
 - Электрооборудование, 245
- Техническое обслуживание
 - План ТО, 253
- Топливо
 - Заливное отверстие, 18
 - заправка топливом Keyless Ride, 159, 160
 - Качество топлива, 159
 - Технические характеристики, 238
- Тормозная жидкость
 - Задний бачок, 17
 - Передний бачок, 17
 - Проверка уровня в заднем контуре, 195
 - Проверка уровня в переднем контуре, 194
- Тормозная система
 - ABS Pro, 157
 - Проверка функционирования, 191
 - Регулировка ручного рычага, 142

- Система ABS Pro в деталях, 171
- Технические характеристики, 243
- Указания по технике безопасности, 155
- Тормозные накладки
 - Обкатка, 153
 - проверка сзади, 193
 - проверка спереди, 192

У

- Указания по технике безопасности
 - для движения, 146
 - для торможения, 155
- Указатели поворота
 - Орган управления, 20
 - управление, 74, 79
- Уход
 - Консервация окрашенных поверхностей, 228
 - Мойка мотоцикла, 224
 - Средства по уходу, 224
 - Хромированные детали, 226

Х

- Ходовая часть
 - Технические характеристики, 242

Ц

- Центральный замок
 - Орган управления, 21
 - управление, 92

Ш

- Шины
 - Давление воздуха в шинах, 245
 - Обкатка, 153
 - Проверка высоты рисунка протектора, 197, 199
 - Проверка давления в шинах, 197
 - Рекомендация, 197
 - Технические характеристики, 244
- Штекер диагностического разъема
 - крепление, 216
 - отсоединение, 215
 - Положение на мотоцикле, 19

Э

- Экстренный выключатель зажигания, 21
 - управление, 74
- Электрооборудование
 - Технические характеристики, 245

В зависимости от комплектации и дополнительного оборудования вашего мотоцикла, а также при экспортном исполнении, возможны расхождения с иллюстрациями и текстом данного руководства. Это обстоятельство не может служить основанием для предъявления претензий юридического характера.

Все данные размеров, массы, расхода и мощности подразумевают соответствующие допуски.

Оставляем за собой право на внесение изменений в конструкцию, комплектацию и принадлежности.

Оставляем за собой право на ошибки.

© 2023 Bayerische Motoren
Werke Aktiengesellschaft
80788 Мюнхен, Германия



Перепечатка, полная или частичная, допускается только с письменного разрешения отдела послепродажного обслуживания BMW Motorrad.

Перевод Оригинального руководства по эксплуатации и обслуживанию, отпечатано в Германии.

Важные данные, касающиеся остановки на заправке:

Топливо

Рекомендуемое качество топлива	 Super неэтилированный (не более 15 % этанола, E15)  95 ОЧИ/RON 90 Октановое число
--------------------------------	--

Альтернативное качество топлива	 Normal неэтилированный (ограничения по мощности и расходу) (макс. 15 % этанола, E10/E15)  91 ОЧИ/RON 87 Октановое число
---------------------------------	--

Количество заливаемого топлива	прим. 26,5 л
--------------------------------	--------------

Резервное количество топлива	прим. 4 л
------------------------------	-----------

Давление воздуха в шинах

Давление воздуха в передней шине	2,9 бар, при холодных шинах
----------------------------------	-----------------------------

Давление воздуха в задней шине	2,9 бар, при холодных шинах
--------------------------------	-----------------------------

Дополнительную информацию о вашем мотоцикле вы найдете на сайте:
bmw-motorrad.com

