

Content

A-Z



РУКОВОДСТВО ПО ЭКСПЛУАТАЦИИ.

BMW X1.





ДОБРО ПОЖАЛОВАТЬ В МИР BMW.

Руководство по эксплуатации.

Мы рады, что вы решили приобрести автомобиль BMW.

Чем лучше вы будете с ним знакомы, тем увереннее будете чувствовать на дороге. Поэтому мы просим:

Прочтите руководство пользователя до того, как начнете использовать свой новый автомобиль BMW. Также воспользуйтесь интегрированным руководством пользователя. Здесь содержатся важные сведения об управлении автомобилем, которые позволят более полно использовать технические преимущества BMW. Кроме того, вы получите информацию, служащую для обеспечения эксплуатационной надежности и безопасности при движении, а также для наилучшего сохранения качества автомобиля BMW.

Печатное руководство по эксплуатации является актуальным на момент производства автомобиля. После обновления программного обеспечения автомобиля, например, Remote Software Upgrade, интегрированное руководство пользователя автомобиля получает обновленную информацию.

Дополнительную информацию можно найти в других брошюрах из состава бортовой документации.

Желаем вам приятной и безопасной поездки.

СОДЕРЖАНИЕ

После обновления программного обеспечения автомобиля, например, Remote Software Upgrade, интегрированное руководство пользователя автомобиля получает обновленную информацию.

! УКАЗАНИЯ

Примечания	6
------------------	---

🔧 ПЕРВЫЕ ШАГИ

Посадка	20
Настройка и управление	23
В дороге	27

👉 УПРАВЛЕНИЕ

Кокпит	36
Датчики автомобиля	41
Рабочее состояние транспортного средства	46
BMW iDrive	51
BMW Remote Software Upgrade	66
Личные настройки	71
Открытие и закрытие	81
Сиденья, зеркала и руль	113
Безопасная перевозка детей	131
Вождение	144
Индикация	161
Свет и обзор	184
Безопасность	202
Системы управления устойчивостью движения	251
Системы помощи водителю	257
Парковка	296
Комфорт движения	332
Кондиционирование	333
Внутреннее оснащение	347
Места для хранения	356
Багажное отделение	360

ПОЛЕЗНО ЗНАТЬ

Особенности эксплуатации	370
Прицеп и задний крепежный кронштейн	377
Экономия топлива	389

МОБИЛЬНОСТЬ

Заправка топливом	396
Диски и шины	398
Моторный отсек	425
Эксплуатационные материалы	428
Техническое обслуживание	441
Замена деталей	444
Помощь в случае аварии	449
Уход	462

СПРАВКА

Технические характеристики	468
Сиденья для детских удерживающих систем	478
Приложение	480
От А до Я	482

© 2024 Bayerische Motoren Werke
Aktiengesellschaft
Muenchen, Deutschland

Воспроизведение, полное или частичное, допускается только с письменного разрешения BMW AG, Muenchen.

русский IDCID8 II/24, -

Отпечатано на экологически чистой бумаге, отбеленной без добавления хлора, возможна повторная переработка.

Примечания

К этому руководству по эксплуатации

Ориентирование

Быстрее всего определенные темы можно найти по алфавитному указателю.

Для обзора автомобиля рекомендуется прочитать краткое руководство к руководству пользователя.

Актуальность руководства пользователя

Производство автомобилей

Печатное руководство по эксплуатации является актуальным на момент производства автомобиля.

В зависимости от экспортного исполнения: в связи с обновлениями после подписания в печать могут возникать различия между печатным руководством пользователя и интегрированным руководством пользователя в автомобиле.

Указания по обновлениям находятся в приложении к печатному руководству пользователя автомобиля.

После обновления программного обеспечения в автомобиле

В зависимости от экспортного исполнения: после обновления программного обеспечения автомобиля, например при помощи Remote Software Upgrade, интегрированное руководство пользователя автомобиля получает обновленную информацию.

Перед началом движения убедитесь в наличии и актуальности интегрированного руководства пользователя.

Руководство к системам навигации, развлечения и связи

Руководство к системам навигации, развлечения и связи можно приобрести в печатном виде в сервисной службе.

В зависимости от экспортного исполнения дополнительные темы описаны в интегрированном руководстве пользователя в автомобиле.

Обзор средств передачи информации

Общие положения

Содержание руководства пользователя можно просмотреть различными способами. Предлагаются следующие форматы руководства по эксплуатации:

- ▶ Печатное руководство пользователя.
- ▶ В зависимости от экспортного исполнения: интегрированное руководство пользователя в автомобиле.

Печатное руководство пользователя

В печатном руководстве пользователя описаны все серийные, экспортные и специальные варианты комплектации, которые доступны сейчас или будут доступны в дальнейшем в зависимости от модели.

Интегрированное руководство пользователя в автомобиле

Принцип действия

В интегрированном руководстве пользователя описаны все серийные, экспортные и специальные варианты комплекта-

ции, которые доступны сейчас или будут доступны в дальнейшем в зависимости от модели. Интегрированное руководство пользователя можно вывести на дисплей управления.

Необходимое для работы условие

Наличие интегрированного руководства пользователя зависит от экспортного исполнения.

Выбор руководства пользователя

1. Перейдите в следующее меню: меню «Приложения»/„Все“/„Руководство по эксплуатации“.
2. Выберите необходимый путь доступа к контенту.

Пролистывание руководства пользователя

Для просмотра руководства пользователя листайте экран вверх или вниз, пока не отобразится следующий или предыдущий текст.

Контекстная справка

Общие положения

Интегрированное руководство пользователя вызывается из каждого меню. В зависимости от выбранной функции отображается соответствующее описание или главное меню интегрированного руководства пользователя.

Выбор контекстной справки из меню

1. Нажмите и удерживайте нужный пункт меню.
2. „Общая справка“

Выбор контекстной справки из сообщения системы контроля параметров автомобиля

Непосредственно из сообщения системы автоматической диагностики на дисплее управления:

„Руководство по эксплуатации“

После обновления программного обеспечения в автомобиле

В зависимости от экспортного исполнения: после обновления программного обеспечения автомобиля, например при помощи Remote Software Upgrade, интегрированное руководство пользователя автомобиля получает обновленную информацию.

Перед началом движения убедитесь в наличии и актуальности интегрированного руководства пользователя.

Дополнительное руководство по эксплуатации

См. также дополнительные руководства по эксплуатации, которые обычно входят в комплект бортовой литературы.

Дополнительные источники информации

Авторизованная СТОА

В случае вопросов обращайтесь на авторизованную СТОА, например в филиал BMW или на СТОА BMW.

Интернет

Информация об автомобиле и общая информация о BMW в Интернете, например, описание различных автомобильных систем, доступны в Интернете на www.bmw.com.

Приложение BMW Driver's Guide

В мобильном приложении BMW Driver's Guide описаны все серийные, экспортные и специальные варианты комплектации, которые доступны сейчас или будут доступны в дальнейшем в зависимости от модели. Мобильное приложение можно просматривать на смартфонах и планшетах.

BMW Driver's Guide Web

В онлайн-руководстве BMW Driver's Guide описаны все серийные, экспортные и специальные варианты комплектации, которые доступны сейчас или будут доступны в дальнейшем в зависимости от модели. Онлайн-руководство BMW Driver's Guide можно открыть в любом браузере текущей версии.

Символы и изображения

Символы в руководстве пользователя

Символ	Значение
	Указания, которые необходимо соблюдать для обеспечения собственной безопасности, безопасности других людей и чтобы избежать повреждения автомобиля.
	Меры, принятие которых способствует сохранению окружающей среды.
„...“	Текстовые обозначения функций на дисплее в автомобиле.
>...<	Команды для системы голосового ввода.
>>...<<	Ответы системы голосового ввода.

Действия

Выполняемые действия отображаются в виде пронумерованного списка. Соблюдайте порядок выполнения действий.

1. Первое действие.
2. Второе действие.

Перечни

Перечни без обязательного соблюдения порядка или альтернативные варианты отображаются в виде маркированного списка.

- ▷ Первый вариант.
- ▷ Второй вариант.

Символ на деталях автомобиля

 Ссылка на руководство для получения дополнительной информации.

Оснащение автомобиля

В данном руководстве пользователя описаны все серийные, экспортные и специальные варианты комплектации, которые доступны сейчас или будут доступны в дальнейшем в зависимости от модели, т. е. в конкретном модельном ряду. Поэтому в данном руководстве пользователя описаны и отображены также оснащение, системы и функции, которые отсутствуют в вашем автомобиле, например, из-за следующих ситуаций:

- ▷ Выбранное дополнительное оборудование.
- ▷ Экспортное исполнение или комплектация для конкретной страны.
- ▷ Возможность дальнейшего открытия допуска и обновления программного обеспечения.

Это также относится к важным для безопасности функциям и системам.

Перед началом движения убедитесь, что описанное оснащение или функция доступны в автомобиле. Информацию о том, доступна ли та или иная функция в автомобиле в настоящий момент или о том, когда функция может быть установлена в автомобиль, можно получить на авторизованной СТОА, другой квалифицированной СТОА или на специализированной СТО.

Претензии на доступность оснащения, системы или функции в автомобиле на основании описания в руководстве пользователя не принимаются.

При использовании соответствующих функций и систем соблюдайте действующие законы и правила.

Если оснащение и модели не рассматриваются в данном руководстве пользователя, то следует соблюдать инструкции в прилагающихся дополнительных руководствах пользователя.

В автомобилях с правосторонним рулевым управлением некоторые органы управления расположены иначе, чем на иллюстрациях в настоящем руководстве пользователя.

Актуальность руководства пользователя

Общие положения

Высокий уровень безопасности и качества автомобилей обеспечивается постоянным их совершенствованием. Это может стать причиной неполного соответствия между описанием и фактическим оснащением автомобиля.

Актуальность руководства пользователя

Производство автомобилей

Печатное руководство по эксплуатации является актуальным на момент производства автомобиля.

В зависимости от экспортного исполнения: в связи с обновлениями после подписания в печать могут возникать различия между печатным руководством пользователя и интегрированным руководством пользователя в автомобиле.

Указания по обновлениям находятся в приложении к печатному руководству пользователя автомобиля.

После обновления программного обеспечения в автомобиле

В зависимости от экспортного исполнения: после обновления программного обеспечения автомобиля, например при помощи Remote Software Upgrade, интегрированное руководство пользователя автомобиля получает обновленную информацию.

Перед началом движения убедитесь в наличии и актуальности интегрированного руководства пользователя.

Личная безопасность

Использование по назначению

При использовании автомобиля соблюдайте следующее:

- ▷ Руководство пользователя.
- ▷ Информация на автомобиле. Не удаляйте наклейки.
- ▷ Технические характеристики автомобиля.

- ▶ Действующие законы и стандарты безопасности страны, в которой эксплуатируется автомобиль.
- ▶ Документы на автомобиль и законодательные документы.

Гарантия

Автомобиль в техническом плане рассчитан на условия эксплуатации и регистрационные требования, действующие в стране первой поставки — омологация. Если автомобиль предназначен для эксплуатации в другой стране, то его следует по возможности заранее адаптировать к иным условиям эксплуатации и регистрационным требованиям. Если автомобиль не соответствует требованиям к омологации определенной страны, вы не сможете предъявлять гарантийные требования для автомобиля в этой стране.

В выполнении гарантийных обязательств может быть также отказано в случае изменения бортовой сети, например, путем использования блоков управления, аппаратного или программного обеспечения, которые изготовитель автомобиля признает неподходящими. Дополнительную информацию можно получить на авторизованной СТОА.

Уведомление: помимо законной гарантии авторизованные дилеры BMW или филиалы BMW AG в Германии при продаже новых транспортных средств BMW в рамках Удостоверения качества BMW предоставляют дополнительные услуги. Подробная информация: www.bmw.de/qualitaetsbrief.

Ремонт и техническое обслуживание

В современных автомобилях используются передовые технологии, новейшие материалы и сложная электроника. Их профилактическое обслуживание и ремонт требуют соответствующего подхода.

Поэтому производитель автомобиля рекомендует поручать соответствующие работы специалистам авторизованной СТОА, например филиала или СТОА BMW. Если выбор делается в пользу другой специализированной СТО, BMW рекомендует выбирать ремонтные зоны, которые выполняют соответствующие работы, например техническое обслуживание и ремонт, согласно заданным параметрам BMW, и в которых работает соответствующим образом обученный персонал. Такая СТОА обозначается в руководстве по эксплуатации как другой квалифицированный сервисный партнер или специализированная СТО.

Неквалифицированно выполненные работы, например, техническое обслуживание и ремонт, создают угрозу повреждения техники и могут привести к несчастному случаю.

Неправильно выполненные лакокрасочные работы создают угрозу для безопасности автомобиля из-за нарушения работы или выхода из строя компонентов, например радарных датчиков.

Детали и принадлежности

Рекомендуется использовать для автомобиля только запасные части и принадлежности, которые компания BMW оценила как пригодные.

Лучше всего обращаться для приобретения оригинальных запчастей и принадлежностей BMW, других рекомендованных производителем изделий, а также для получения квалифицированной консультации непосредственно к сервисному партнеру BMW.

Безопасность и пригодность этих запчастей и принадлежностей были проверены BMW.

Компания BMW несет ответственность за оригинальные запасные части и принадлежности BMW. С другой стороны, компания BMW не несет ответственности за

неразрешенные к применению детали и принадлежности любого типа.

BMW не в состоянии судить о безопасности и пригодности изделий чужого производства. Разрешение государственных органов сертификации и надзора также не является гарантией, поскольку эти органы не в состоянии учесть все условия эксплуатации автомобилей BMW.

Одобрение типа транспортного средства (ОТТС)

и Единый знак обращения продукции на рынке Евразийского экономического союза



Единый знак обращения свидетельствует о том, что транспортные средства прошли все процедуры оценки (подтверждения) соответствия, установленные в техническом регламенте Евразийского экономического союза «О безопасности колесных транспортных средств», и подтверждает их соответствие установленным обязательным требованиям.

Документом, удостоверяющим соответствие транспортного средства требованиям технического регламента, является ОТТС, номер которого приведен на табличке изготовителя (заводской табличке) или рядом с ней.

Данные транспортного средства и защита данных

Права и ответственность

Ответственность за данные

В соответствии с нормативными требованиями к защите данных, изготовитель автомобиля несет ответственность за обработку персональных данных, собранных

в рамках использования автомобиля или связанных с этим служб клиентской поддержки и онлайн-служб.

Персональные данные

Каждый автомобиль обладает уникальным идентификационным номером (VIN). По идентификационному номеру и номерному знаку автомобиля компетентные органы соответствующей страны могут определить владельца. Существуют и другие возможности связать собранные в автомобиле данные с водителем или владельцем транспортного средства, например через аккаунт ConnectedDrive.

Защита данных

Согласно действующему закону о защите данных, пользователи транспортных средств имеют определенные права в отношении компаний, обрабатывающих персональные данные в автомобиле. К таким правам относится, помимо прочего, право на получение бесплатной и полной информации.

К таким компаниям могут относиться следующие.

- ▶ Производитель автомобиля.
- ▶ Сертифицированный сервисный партнер.
- ▶ СТОА.
- ▶ Поставщик услуг.

В частности, пользователи транспортных средств имеют право запросить информацию о том, какие персональные данные обрабатываются, с какой целью используются данные и откуда они были получены.

Также можно запросить сведения о данных, которые были переданы другим компаниям или организациям. Для запроса таких сведений необходимо подтверждение права владения автомобилем или его использования.

На веб-сайте изготовителя автомобиля приведены применимые положения о защите данных. В этих положениях указано право на удаление или исправление данных. Производитель автомобиля указывает на веб-сайте свои контактные данные и контактные данные лица, ответственного за защиту данных.

При необходимости владелец транспортного средства может обратиться на авторизованную СТОА, другую квалифицированную СТОА или специализированную СТО, где можно считать данные, сохраненные в автомобиле (в ряде случаев за отдельную плату).

Считывание данных транспортного средства осуществляется через законодательно предусмотренный диагностический разъем в автомобиле.

Обработка данных

Обработка персональных данных может быть необходима для исполнения обязанностей производителя автомобиля перед клиентами или законодателями, а также для предложения высококачественных изделий и услуг.

Сюда относятся:

- ▶ Выполнение договорных обязательств по продаже, техническому обслуживанию и ремонту транспортных средств, например, в процессе продажи или техобслуживания.
- ▶ Выполнение договорных обязательств по предоставлению цифровых услуг, связанных с транспортным средством, например, BMW ConnectedDrive.
- ▶ Обеспечение качества продукции, исследования и разработка новых изделий, а также оптимизация процессов обслуживания.
- ▶ Организация процессов сбыта, обслуживания и управления, в том числе в филиалах и у дистрибьюторов.

- ▶ Обслуживание клиентов, например, в процессе выполнения договора.
- ▶ Выполнение правовых обязательств, например в отношении информации о технических акциях.
- ▶ Обработка поданных заявок на гарантийное обслуживание.

Сбор данных

Вид собираемых данных

В зависимости от ситуации, могут быть собраны следующие персональные данные, относящиеся к автомобилю.

Контактные данные

- ▶ Имя, адрес, номер телефона.
- ▶ Адрес электронной почты.

Данные по договору

- ▶ Номер клиента, номер договора, заказанные онлайн-службы.
- ▶ Сохраненные платежные данные, например, номер кредитной карты.

Данные о транзакциях и взаимодействиях

Информация о покупке продуктов и услуг или о взаимодействии со службой клиентской поддержки.

Использование приложений и служб производителя транспортного средства

Информация об использовании приложений на мобильных конечных устройствах и онлайн-служб, а также о функциях и настройках автомобиля.

Данные датчиков и данные об использовании в транспортном средстве

Данные, которые создаются и обрабатываются в автомобиле.

- ▶ Системы помощи водителю: обработка данных датчиков, анализирующих про-

странство вокруг автомобиля и действия водителя.

- ▶ Персональные настройки: сохраненные в профиле транспортного средства настройки, например, настройки сидений.
- ▶ Мультимедиа, навигация, например, цели поездки.

Время сбора данных

Время сбора персональных данных:

- ▶ При непосредственном установлении контакта с производителем автомобиля.
- ▶ При прямых покупках услуг, например, онлайн-служб.
- ▶ При использовании транспортных средств, продуктов, сервисов и цифровых предложений, например в мобильных приложениях.
- ▶ При передаче персональных данных авторизованным партнером изготовителя транспортного средства или сторонним поставщиком, если при этом выполняются требования по защите данных.
- ▶ При считывании данных транспортного средства, включая идентификационный номер автомобиля, в рамках сервисного обслуживания, технического обслуживания и ремонта.

Данные в автомобиле

Общие положения

В автомобиле установлены электронные блоки управления. Электронные блоки управления обрабатывают данные, которые получают от датчиков автомобиля и других блоков управления или генерируют самостоятельно. Многие блоки управления необходимы для безопасного функционирования транспортного средства или помогают вести автомобиль, например системы помощи водителю. Помимо этого, блоки управления выполняют функции

обеспечения комфорта и информационно-развлекательные функции.

Сохраненные в автомобиле персональные данные можно удалить в любое время. Передача этих данных третьим лицам осуществляется по желанию, например в рамках использования онлайн-служб или на основании юридического обязательства, которое распространяется на производителя. Передача зависит от выбранных настроек при использовании службы.

Дополнительная информация:

Сброс данных транспортного средства, см. стр. 72.

Данные датчиков

Системы помощи водителю, такие как активный круиз-контроль, предупреждение о столкновении или ассистент контроля усталости водителя, обрабатывают данные с датчиков, с помощью которых анализируется пространство вокруг автомобиля или действия водителя.

Сюда относятся:

- ▶ Сообщения о состоянии транспортного средства и его отдельных компонентов, например, частота вращения колеса, скорость колеса, замедление движения, поперечное ускорение, пристегнутые ремни безопасности.
- ▶ Состояние окружающей среды, например, температура, сигналы датчика дождя.

Обрабатываемые в автомобиле данные, как правило, являются временными. Обработка этих данных по истечении эксплуатации автомобиля, как правило, осуществляется только в том случае, если они необходимы для оказания согласованных с клиентом услуг, клиент дал согласие на их обработку или это необходимо для выполнения юридического обязательства.

Электронные компоненты

Электронные детали, например, блоки управления и ключи от транспортного средства, содержат компоненты для сохранения технической информации. В них могут постоянно или временно храниться данные о состоянии транспортного средства, нагрузке на компоненты, необходимом техобслуживании, событиях и ошибках.

Эти сведения документально фиксируют общее состояние компонента, модуля, системы или пространства вокруг транспортного средства, например следующее.

- ▶ Рабочее состояние компонентов системы, например, уровни наполнения, давление в шинах, состояние аккумуляторной батареи.
- ▶ Нарушение функционирования и неисправности важных компонентов системы, например, системы освещения и тормозов.
- ▶ Реакции автомобиля в особых дорожных ситуациях, например, срабатывание надувной подушки безопасности, применение систем управления устойчивостью движения.
- ▶ Информация об опасных для автомобиля событиях.

Данные необходимы для выполнения блоками управления своих функций. Кроме того, они предназначены для распознавания и устранения нарушений функционирования, а также оптимизации систем транспортного средства.

В основном эти данные являются временными и обрабатываются в самом автомобиле. Только незначительная их часть при необходимости сохраняется в регистраторе событий и неисправностей.

Личные настройки

Функции обеспечения комфорта, например, настройки сидений, кондиционера

или освещения, делают поездку приятнее. Персональные настройки этих функций можно сохранить в BMW ID или в водительском профиле в автомобиле и при необходимости вызвать (например, если настройки были временно изменены другим водителем). В зависимости от оснащения профили сохраняются в безопасных системах данных производителя транспортного средства. При смене автомобиля можно просто применить BMW ID в другом автомобиле.

Автомобильные настройки, сохраненные в BMW ID или в водительском профиле, можно изменить или удалить в любое время.

Дополнительная информация:

Сброс данных транспортного средства, см. стр. 72.

Мультимедиа и навигация

Данные могут быть дополнительно переданы в развлекательную и коммуникационную систему автомобиля с помощью, например, смартфона. Собранные данные обрабатываются в автомобиле, например, для воспроизведения любимой музыки.

В зависимости от оснащения сюда относятся:

- ▶ Мультимедийные данные, в частности музыка или фотографии, для воспроизведения в интегрированной мультимедийной системе.
- ▶ Данные адресной книги для использования вместе с интегрированным устройством громкой связи или интегрированной системой навигации.
- ▶ Цели поездки: при помощи целей поездки, которые запоминаются системой навигации, в зависимости от оснащения автоматически начинается ведение к цели.
- ▶ Данные об использовании интернет-служб.

Эти данные могут быть сохранены локально на автомобиле или могут находиться на устройстве, подключенном к автомобилю, например на смартфоне или USB-накопителе.

Данные сервисного обслуживания

Общие положения

При оказании услуг, например, по ремонту, сервису, в гарантийных случаях и при действиях по контролю качества, эту техническую информацию можно считать с автомобиля, в том числе вместе с идентификационным номером автомобиля.

Сохраненные данные

Электронные компоненты транспортного средства могут содержать запоминающие устройства, которые содержат техническую информацию о состоянии транспортного средства, событиях и ошибках. Необходимые для сервисного мероприятия данные обрабатываются локально и по завершении работ автоматически удаляются. Считывание данных может быть выполнено на авторизованной СТОА, другой квалифицированной СТОА или специализированной СТО. В рамках заказов на сервисное обслуживание и ремонт данные считываются через диагностический разъем при помощи специальных диагностических систем и передаются изготовителю автомобиля. Имеется возможность запретить считывать и передавать данные.

Оптимизация процессов обслуживания

Изготовитель автомобиля ведет документацию того или иного автомобиля для проведения оптимального сервисного обслуживания. В рамках правовых норм данная документация может передаваться уполномо-

ченной третьей стороне, например, специализированным СТО.

Уполномоченному третьему лицу разрешено использовать эти данные исключительно для оказания тех или иных услуг по договорам сервисного обслуживания и ремонта. Таким образом предотвращается проведение ненужных дублирующих работ с автомобилем.

Обеспечение качества продуктов

В данных документируются технические состояния, что помогает при поиске неисправностей, соблюдении гарантийных условий и улучшении качества.

Для обеспечения качества и разработки новой продукции могут считываться данные об использовании отдельных компонентов и систем, например, освещения, тормозов, стеклоподъемников и дисплеев. Эти данные помогают изготовителю транспортного средства оптимизировать концепцию компонентов и систем. Анализ данных также создает базу для технических акций или отзывов, требуемых по закону.

Кроме того, в рамках ответственности за качество производитель обязан отслеживать свою продукцию. Для исполнения таких обязанностей производителю необходима техническая информация, хранящаяся в автомобиле. Сюда относятся также версии программного обеспечения в автомобиле.

Куланц и гарантийные требования

Данные автомобиля могут использоваться для проверки соответствия претензий клиента условиям гарантии. В случае куланца или гарантийных требований считанные данные для быстрой обработки требований передаются изготовителю транспортного средства.

Регистратор событий и неисправностей в автомобиле можно сбросить при проведении ремонтных или сервисных работ

на авторизованной СТОА, другой квалифицированной СТОА или специализированной СТО.

Контроль данных

Передачу данных изготовителю автомобиля для обеспечения качества продукции или оптимизации процессов сервисного обслуживания по желанию можно прекратить.

Законодательные требования для раскрытия данных

Производитель автомобиля в рамках действующего законодательства обязан предоставлять сохраненные данные официальным учреждениям. Такое предоставление данных требуется только в исключительных случаях, например, при расследовании правонарушения.

Государственные органы имеют право в отдельных случаях самостоятельно считывать информацию из автомобиля. Информация может быть считана, к примеру, из блока управления подушкой безопасности, чтобы прояснить картину аварии.

В рамках законодательных обязательств, действующих внутри ЕС, Еврокомиссии передаются определенные данные расхода автомобиля, так называемые данные OBD, относящиеся к изготовителю автомобиля, такие как расход топлива и энергии, а также пройденный путь. Владелец транспортного средства может отказаться в предоставлении таких данных с этой целью.

Мобильные конечные устройства

В зависимости от комплектации имеется возможность подключения к автомобилю мобильных конечных устройств, например, чтобы управлять функциями смартфона через автомобиль. Пример: Apple CarPlay. При этом, например, изображение и звук

с конечного мобильного устройства можно выводить на мультимедийную систему автомобиля.

Одновременно с этим на конечное мобильное устройство передается определенная информация. В зависимости от типа интегрирования могут быть переданы данные о местонахождении и другая общая информация об автомобиле. Это обеспечивает оптимальное использование выбранных приложений, например, навигации или воспроизведения музыки. Вид дальнейшей обработки данных определяется провайдером приложения.

Услуги

Общие положения

Если автомобиль оснащен беспроводной системой связи, то возможен обмен данными между автомобилем и другими системами, например BMW ConnectedDrive.

Службы производителя автомобиля

Функции онлайн-служб производителя автомобиля описаны в соответствующих источниках, например в разделе «Общие условия использования» и на сайте производителя. Там же указана правовая информация по защите данных.

Для предоставления онлайн-служб могут использоваться персональные данные. Обмен данными осуществляется по защищенному соединению, например, с помощью специально предназначенных для этого систем данных от производителя транспортного средства.

Сбор, обработка и использование иных персональных данных, чем необходимые для предоставления услуг, осуществляются исключительно на надлежащих правовых основаниях, в частности согласно условиям договора, в связи с правовым обязательством или с согласия пользователя.

BMW ConnectedDrive

BMW ConnectedDrive отвечает за объединение в сеть транспортного средства со множеством цифровых служб. В режиме онлайн при использовании передаются преимущественно те сохраненные в автомобиле данные, которые необходимы для оказания оговоренной услуги, например информация для идентификации и локализации автомобиля. В зависимости от конкретного случая обработки данных, основанием является договор с пользователем или предварительное явно выраженное согласие пользователя.

В отдельных случаях передача данных активируется определенными событиями, например, интеллектуальным экстренным вызовом. Беспроводное соединение обеспечивается собственным приемно-передающим узлом автомобиля или с помощью личных конечных мобильных устройств, например, смартфонов. Передача данных по желанию отключается. После деактивации передачи данных могут быть доступны не все функции.

Беспроводное соединение позволяет пользоваться онлайн-функциями. К ним относятся онлайн-службы и приложения, предлагаемые производителем автомобиля или другими поставщиками.

Услуги других провайдеров

Сторонние онлайн-службы предоставляются соответствующими провайдерами с соблюдением принятых ими условий использования и защиты данных. При этом изготовитель транспортного средства не влияет на обмен данными.

Информация о виде, объеме и цели сбора и использования персональных данных в рамках оказания услуг третьей стороной может быть запрошена у соответствующего провайдера.

Персональное решение

Каждый пользователь самостоятельно решает, заключать ли договор на предоставление услуги или пакета услуг, например BMW ConnectedDrive. Информация об объеме и содержании обработки данных предоставляется до приобретения услуги.

У пользователя всегда есть возможность отключить услуги и запретить обработку данных, необходимую для предоставления услуг. Возможно также активировать и деактивировать полностью канал передачи данных. Исключением являются предписанные законом услуги и функции, например, системы экстренного вызова.

Прозрачность данных транспортного средства

BMW CarData обеспечивает прозрачность при обращении с данными транспортного средства при использовании BMW ConnectedDrive. При помощи BMW CarData можно настроить разрешение для передачи данных транспортного средства третьей стороне в контексте обработки для BMW ConnectedDrive. Для каждого отдельного сервисного предложения может приниматься решение о разрешении или запрете на доступ к данным для третьей стороны, например, для страховой компании.

Кроме того, в любое время можно запросить архив BMW CarData. В архиве предоставляются сведения о данных, отправляемых и сохраняемых в рамках BMW ConnectedDrive. Доступ третьих поставщиков к BMW CarData осуществляется исключительно через сервер изготовителя транспортного средства. Прямой доступ к автомобилю и его данным не предоставляется.

Дополнительную информацию о BMW CarData см. на клиентском портале My BMW ConnectedDrive.

Видеорегистратор EDR

Данный автомобиль оснащен видеорегистратором EDR. Основная функция видеорегистратора заключается в том, чтобы в определенных аварийных или близких к аварийным ситуациям, таких как срабатывание подушки безопасности или столкновение с препятствием на дороге, записывать данные, которые помогут понять, как вели себя системы транспортного средства. Видеорегистратор предназначен для записи данных, касающихся систем управления динамикой движения и систем безопасности движения, в течение короткого периода времени, как правило, 30 секунд или меньше.

Установленный в этом автомобиле видеорегистратор служит для записи, к примеру, следующих данных:

- ▶ Поведение различных систем автомобиля.
- ▶ Были ли пристегнуты ремнями безопасности водитель и пассажир переднего сиденья.
- ▶ Насколько сильно водитель нажал на педаль акселератора.
- ▶ Нажал ли водитель на педаль тормоза.
- ▶ С какой скоростью двигался автомобиль.

Эти данные должны помочь лучше понять обстоятельства, при которых произошла авария, и были получены травмы.

Данные видеорегистратора записываются автомобилем только в случае серьезной аварии; в обычных условиях движения видеорегистратор не записывает данные, и личные данные, как, например, ФИО, пол, возраст и место происхождения, не сохраняются.

Но другие стороны, как, например, органы исполнения наказания, могут приложить данные видеорегистратора к лично устанав-

вливаемым данным, которые обычно собираются во время расследования несчастных случаев.

Для считывания данных, записанных видеорегистратором, требуются специальные устройства и доступ к автомобилю или видеорегистратору. Помимо производителей транспортных средств другие стороны, такие как органы исполнения наказания, также могут иметь специальные устройства для считывания информации, если они получили доступ к автомобилю или видеорегистратору.

Номер VIN

Общие положения

В зависимости от комплектации автомобиля для конкретной страны местонахождение идентификационного номера автомобиля может быть разным. В этой главе описаны все местонахождения, возможные для модельного ряда.

Моторный отсек

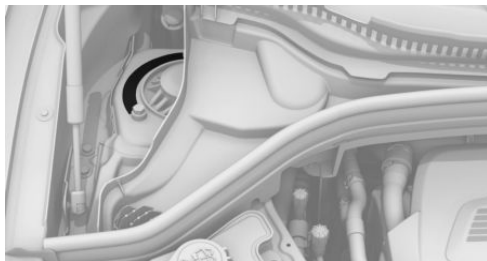

Нанесенный VIN указан в моторном отсеке с правой стороны автомобиля.

Заводская табличка справа



Идентификационный номер автомобиля указан на фирменной табличке с правой стороны автомобиля.

Заводская табличка слева



Идентификационный номер автомобиля указан на фирменной табличке с левой стороны автомобиля.

Лобовое стекло



VIN дополнительно указан за лобовым стеклом.

Посадка

Открытие и закрытие

Ключ автомобиля



Кнопки на автомобильном ключе.

Символ	Значение
	Разблокировка.
	Блокировка. Автономное кондиционирование.
	Открытие/закрытие багажника.
	Функция «Проводи домой».



Разблокировка.



Блокировка.
Автономное кондиционирование.



Открытие/закрытие багажника.



Функция «Проводи домой».

Доступ в салон автомобиля

Разблокировка автомобильным ключом

 Нажмите кнопку разблокировки на автомобильном ключе.

Если из-за выбранных настроек были разблокированы только дверь водителя и крышка горловины топливного бака, снова

нажмите кнопку автомобильного ключа, чтобы разблокировать остальные двери.

Блокировка автомобильным ключом

1. Закройте дверь водителя.



2. Нажмите кнопку блокировки на автомобильном ключе.

Все доступы к автомобилю блокируются.

Кнопки центрального замка

Обзор

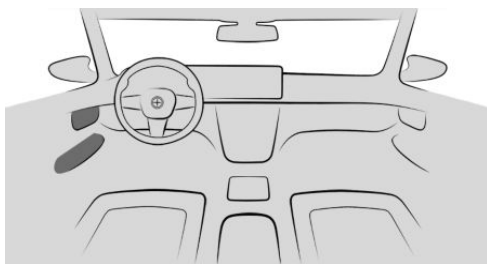

Кнопки центрального замка находятся в передней двери.



Кнопка блокировки.



Кнопка разблокировки.

Заблокируйте автомобиль



При закрытых передних дверях нажмите кнопку блокировки в передней двери.

Лючок топливного бака остается разблокированным.

Разблокируйте автомобиль



Нажмите кнопку разблокировки в передней двери.

Доступ в багажник

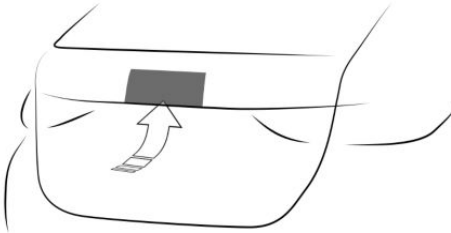

Открытие багажника

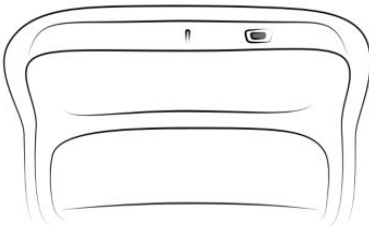

- ▶ Разблокируйте автомобиль, затем нажмите кнопку открывания на внешней стороне багажника.
- ▶  Удерживайте на автомобильном ключе кнопку открывания/закрывания багажника нажатой ок. 1 секунды.
При необходимости двери разблокируются.

Закрывание багажника



- ▶  Нажмите кнопку закрывания багажника на внутренней стороне багажной двери.
- ▶  Нажмите и удерживайте кнопку открывания/закрывания багаж-

ника на автомобильном ключе, пока багажник не закроется.

Индикация, элементы управления

В зоне руля

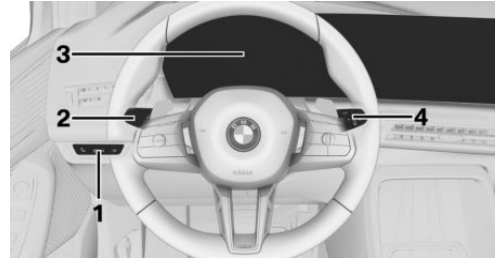

- 1 Переключатель света
- 2 Дальний свет, указатели поворота
- 3 Комбинация приборов
- 4 Стеклоочистители

Контрольные и сигнальные лампы

Контрольные и сигнальные лампы могут загораться разным цветом и в различных комбинациях.

При включении Готовности к движению проверяется работоспособность некоторых ламп, и они временно загораются.

Дверь водителя

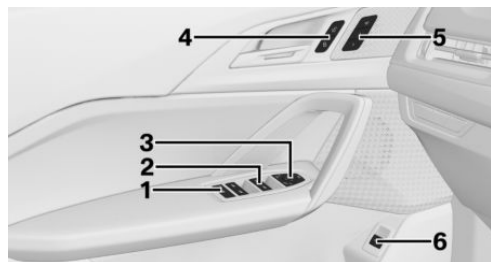

- 1 Кнопка блокировки задних стекол
- 2 Стеклоподъемники
- 3 Управление наружными зеркалами
- 4 Центральный замок
- 5 Регулировка сиденья
- 6 Багажное отделение

Коммутационный центр

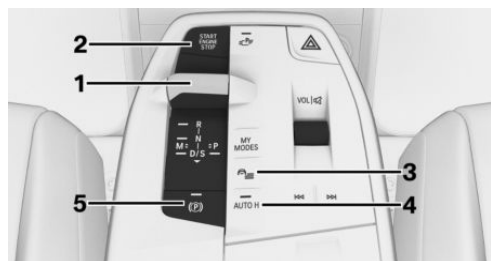

- 1 Рычаг селектора
- 2 Кнопка Старт/Стоп
- 3 Меню настроек движения
- 4 Автоматическое удерживание
- 5 Стояночный тормоз

BMW iDrive

Принцип действия

BMW iDrive представляет собой концепцию управления и индикации автомобилем и включает в себя множество функций.

Кнопки на дисплее управления

При задействовании дисплея управления на нем загораются кнопки.

Кнопка	Функция
	Откройте предыдущее меню.
	Вызовите меню Media.
	Вызов меню связи.
	Вызовите меню навигации.

BMW Intelligent Personal Assistant

Принцип действия

BMW Intelligent Personal Assistant — это личный помощник, обеспечивающий естественное голосовое управление различными системами транспортного средства.

Включение системы голосового управления

1.  Коротко нажмите кнопку микрофона на рулевом колесе.
2. Произнесите нужную команду.

Отмена голосового ввода

- ▶  Снова нажмите кнопку микрофона на рулевом колесе.
- ▶ Произнесите следующую команду: ›Отмена‹.

Настройка и управление

Сиденья, зеркала и руль

Регулируемые вручную сиденья

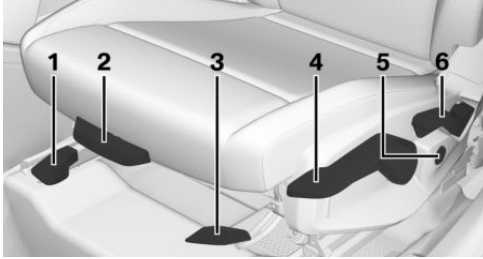

1 Продольное направление

2 Подколенная опора

3 Угол наклона сиденья

4 Высота

5 Поясничная опора

В зависимости от комплектации: ширина спинки сиденья

6 Наклон спинки сиденья

Электрически регулируемые сиденья

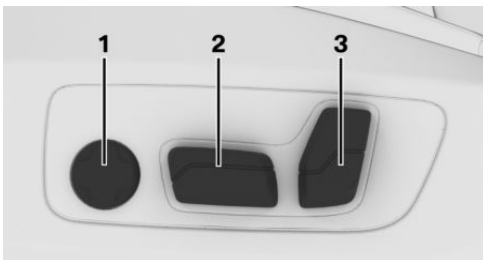

1 Поясничная опора

В зависимости от комплектации: ширина спинки сиденья

2 Выс./продольное напр./наклон сиденья

3 Наклон спинки сиденья

Настройка подголовника

Регулировка по высоте

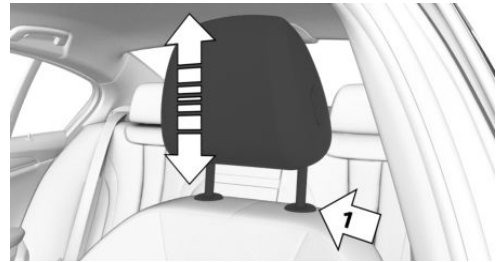

▶ Чтобы уменьшить высоту подголовника, нажмите кнопку разблокировки на спинке сиденья, стрелка 1, и сдвиньте подголовник вниз.

▶ Чтобы увеличить высоту подголовника, сдвиньте его вверх.

Регулировка наружных зеркал



Символ Значение

 Складывание и раскладывание наружных зеркал.

 Регулировка наружных зеркал.

 Выбор левого наружного зеркала.

 Выбор правого наружного зеркала.

Регулировка руля

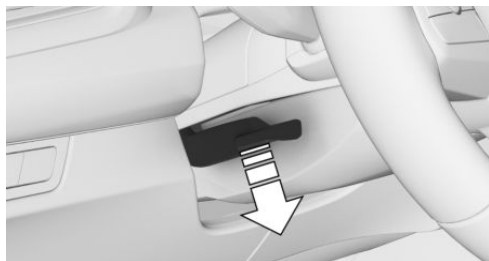

1. Полностью опустите рычаг разблокировки на рулевой колонке вниз.
2. Возьмитесь за руль обеими руками и отрегулируйте его в продольном направлении и по высоте относительно положения сиденья.
3. Откиньте рычаг обратно.

Функция памяти

Принцип действия

С помощью функции памяти можно сохранить и при необходимости запросить следующие настройки:

- ▷ Положение сиденья.
- ▷ Регулировка наружных зеркал.
- ▷ Положение поясничной опоры.
- ▷ Высота проекционного дисплея.

Обзор



Клавиши функции памяти находятся на передних дверях.

Сохранение настройки

Чтобы сохранить настройки в функции памяти, выполните следующие действия:

1. Настройте нужное положение.
2.  Нажмите кнопку SET на передней двери. Горит светодиод.
3. Нажмите клавишу памяти 1 или 2, пока горит светодиод. Прозвучит сигнал, и сохранение будет завершено.

Вызов настроек

Для вызова настроек функции памяти выполните следующие действия:

Нажмите нужную клавишу памяти 1 или 2. Сохраненное положение вызывается автоматически.

Информационно-развлекательная система

Навигация для ведения к цели

Ведение к цели можно запустить с помощью быстрого поиска.

1. Вызовите меню навигации.
2. Выберите поле поиска.

3. Введите нужную цель.
4. Запустите ведение к цели.
При необходимости отображается дополнительная информация.

Развлекательная система

В зависимости от комплектации и экспортного исполнения в центральную консоль встроены следующие органы управления.

Орган управления	Функция
	<p>Поворот регулятора громкости: настройка громкости.</p> <p>Нажатие регулятора громкости: включение/выключение подачи звуковых сигналов.</p>
	Смените вид развлечения.
	Однократное нажатие: смена радиостанции/трека.
	Нажатие и удерживание: ускоренная прокрутка трека вперед/назад.

Использование мобильного телефона

Общие положения

После однократного соединения с автомобилем мобильным телефоном можно управлять с помощью iDrive и кнопок на руле.

Активируйте Bluetooth на мобильном телефоне.

Соединение по Bluetooth

Мобильный телефон может устанавливать соединение с автомобилем через Bluetooth.

1. Перейдите в следующее меню: меню «Приложения»/„Все“/„Мобильные устройства“/„Подключить новое устройство“.

На дисплее управления отображаются мобильные телефоны в зоне досягаемости.

2. Выберите нужный мобильный телефон.
3. Сравните отображаемый контрольный номер на дисплее управления с контрольным номером на дисплее мобильного телефона и подтвердите их соответствие.
4. При необходимости выберите режим соединения.

„Продолжить с помощью BMW iDrive“

Устройство подключится и будет отображаться в списке устройств.

Принятие вызова

Входящие звонки можно принимать разными способами в зависимости от комплектации.

- ▷ Через iDrive:
 „Принять“

- ▷  Нажмите кнопку функции телефона на рулевом колесе.

- ▷ С помощью рифленого колесика на рулевом колесе выберите из списка в комбинации приборов: „Принять“.

Набор номера

Телефонный номер можно набрать через iDrive.

1. Перейдите в следующее меню:
меню «Приложения»/„Все“/„Телефон“/
„Набрать номер“.
2. Введите нужные цифры.
3.  Выберите символ телефонной связи. Соединение устанавливается с помощью мобильного телефона, которому присвоена функция телефона.

В дороге

Вождение

Готовность к движению

Включение Готовности к движению



1. Нажмите на педаль тормоза.
2. Нажмите кнопку Старт/Стоп на центральной консоли.

Отключение Готовности к движению

После остановки:

1. Нажмите на педаль тормоза и включите положение рычага селектора Р.
2. Включите парковочный тормоз.
3. Нажмите кнопку Старт/Стоп на центральной консоли.
Гаснет индикация READY и звучит звуковой сигнал.

Готовность к движению выключается автоматически, если при открытии двери водителя ремень безопасности сиденья водителя не пристегнут.

Автоматический Старт/Стоп

Для экономии топлива автоматический Старт/Стоп самостоятельно отключает двигатель после остановки автомобиля. Для трогания с места двигатель запускается при следующих условиях автоматически:

- ▶ Путем отпускания педали тормоза.
- ▶ При включенной функции автоматического удерживания: нажмите педаль акселератора.

КПП Steptronic

Переключение рычага селектора в положение D, N, R, S, L

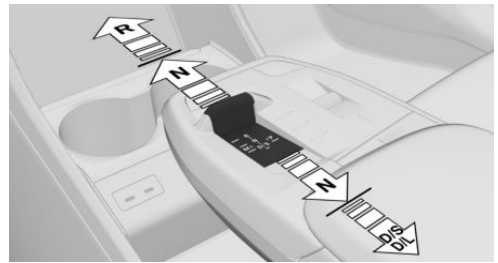

- ▶ D: передача.
- ▶ N — нейтральное положение.
- ▶ R: передача заднего хода.
- ▶ С подрулевыми лепестками: спортивная программа S.
- ▶ Без подрулевых лепестков: режим L LOW.

Удерживайте педаль тормоза нажатой вплоть до трогания с места, иначе при включенной передаче или передаче заднего хода автомобиль начнет двигаться.

Переключайте рычаг селектора в положение R только в остановленном автомобиле.

Спортивная программа: характер переключения передач рассчитан на спортивные динамические свойства.

Режим LOW: тормозное действие двигателя повышено, а ускорение становится более плавным.

Переключение рычага селектора в положение P

Нажимайте кнопку электромеханического парковочного тормоза P только при остановленном автомобиле.

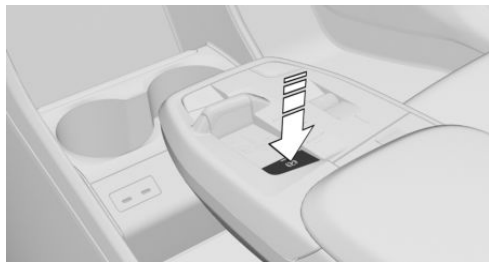

(P) Нажмите кнопку электромеханического парковочного тормоза на центральной консоли.

Активируется парковочный тормоз, срабатывает блокировка коробки передач.

Стояночный тормоз

Затяните стояночный тормоз

(P) Чтобы включить парковочный тормоз, нажмите его кнопку на центральной консоли.

Горят светодиод в кнопке и контрольная лампа на комбинации приборов.

Стояночный тормоз включен, и коробка передач заблокирована.

Выключение стояночного тормоза

(P) При положении рычага селектора P и включенной готовности к движению нажмите кнопку парковочного тормоза на центральной консоли.

Светодиод и контрольная лампа гаснут.

Стояночный тормоз выключен.

Парковка

Убедитесь, что включен стояночный тормоз.

Свет и обзор

Указатели поворота, дальний свет, световой сигнал

Указатели поворота

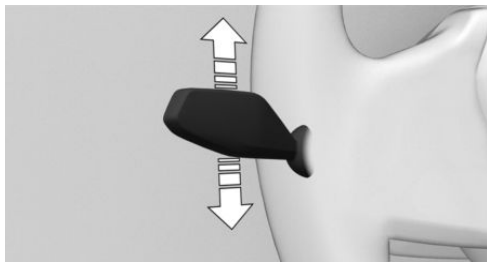

- ▶ Для мигания нажмите переключатель указателей поворота/дальнего света вверх или вниз с переходом за точку срабатывания.
- ▶ Трехкратное мигание: слегка нажмите на переключатель указателей поворота/дальнего света вверх или вниз, не доходя до точки срабатывания.
- ▶ Кратковременное мигание: нажмите на переключатель указателей поворота/дальнего света до точки срабатывания и держите так долго, пока требуется мигание.

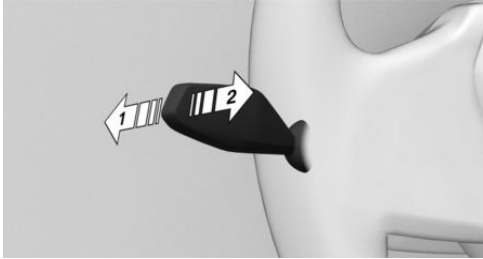

Дальний свет, световой сигнал



- ▶ Для включения дальнего света нажмите переключатель указателей поворота/дальнего света вперед (стрелка 1). Дальний свет горит при включенном ближнем свете.
- ▶ Чтобы выключить дальний свет или включить световой сигнал, потяните переключатель указателей поворота/дальнего света назад (стрелка 2).

Свет и освещение

Кнопки в автомобиле

Символ	Функция
	Меню наружного освещения.
	Автоматическое управление включением света фар. Ближний свет. Наружное освещение выключено.
	Задний противотуманный фонарь.

Функции через iDrive

Символ	Функция
	Автоматическое управление включением света фар.
	Ближний свет.
	Наружное освещение выключено.
	Ассистент дальнего света.
	Задний противотуманный фонарь.
	Стояночные огни.
	Парковочные огни, левые.
	Парковочные огни, правые.

Стеклоочистители

Включение стеклоочистителя

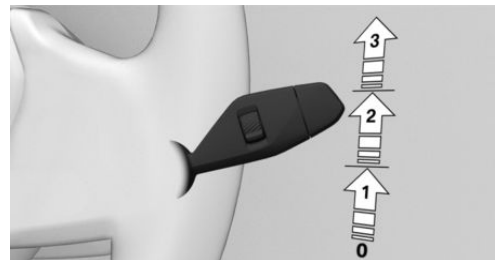

Чтобы включить стеклоочиститель, переведите переключатель стеклоочистителя вверх, пока не будет достигнуто нужное положение.

Положение Функция

Положение 0. Положение покоя стеклоочистителей.

Положение 1. Режим датчика дождя.

Положение 2. Обычная скорость работы стеклоочистителей.

Положение 3. Высокая скорость работы стеклоочистителей.

Выключение и разовое включение стеклоочистителя

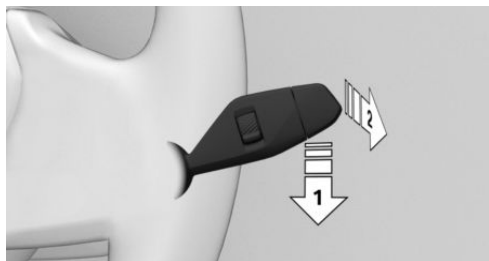

Чтобы выключить стеклоочиститель или активировать разовое включение стеклоочистителя, выполните следующие действия:

- ▶ Для выключения нажмите переключатель стеклоочистителя вниз (стрелка 1), пока не будет достигнуто положение 0.
- ▶ Для разового включения стеклоочистителей нажмите переключатель стеклоочистителя вниз из положения 0 (стрелка 1), а также нажмите переключатель стеклоочистителя вперед в положение 0 или 1 (стрелка 2).

После отпускания переключатель стеклоочистителя возвращается в исходное положение.

Включение/выключение датчика дождя

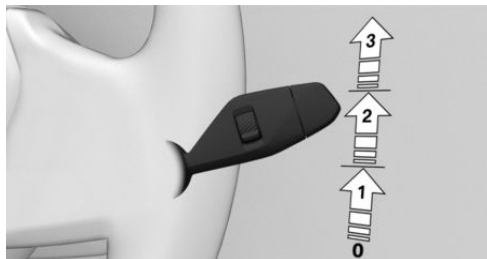

Для активации датчика дождя один раз нажмите переключатель стеклоочистителя из положения 0 вверх (стрелка 1).

Для деактивации датчика дождя нажмите переключатель стеклоочистителя обратно в положение 0.

Регулировка чувствительности датчика дождя

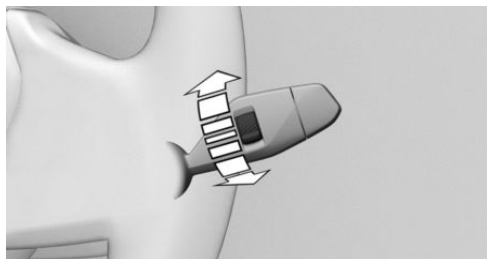

Для настройки чувствительности датчика дождя вращайте рифленое колесико на рычаге стеклоочистителя.

Очистка лобового стекла

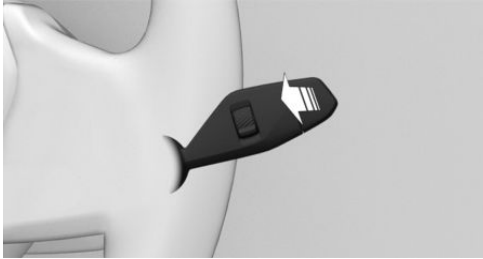

Для очистки лобового стекла потяните рычаг стеклоочистителя назад.

Очиститель заднего стекла

Включение стеклоочистителя заднего стекла

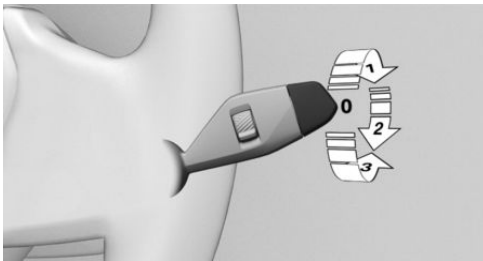

Чтобы включить очиститель заднего стекла, поверните внешний переключатель на рычаге стеклоочистителя вверх.

Положение переключателя	Функция
Положение 0.	Нейтральное положение стеклоочистителя.
Положение 1.	Периодический режим работы. При включенной передаче заднего хода стеклоочиститель работает непрерывно.

Очистка заднего стекла

Для очистки заднего стекла поверните внешний переключатель стеклоочистителя на рычаге стеклоочистителя следующим образом.

- ▶ В нейтральном положении поверните выключатель вниз (стрелка 3). После отпущения выключатель вернется в нейтральное положение.
- ▶ В периодическом режиме работы поверните переключатель дальше (стрелка 2). После отпущения рычаг возвращается в положение работы с интервалами.

Кондиционирование

Функции кондиционера



Функции в меню кондиционера

Символ	Функция
	Включение/выключение системы кондиционирования.
AUTO	Автоматическая программа.
22°C	Температура.
	Количество воздуха.
	Распределение потоков воздуха.
A/C	Функция охлаждения.
MAX A/C	Максимальное охлаждение.

Символ	Функция
	Режим рециркуляции.
	Автоматическая рециркуляция.
	Наружный воздух.
	Программа SYNC.
	Обогрев сиденья.
	Обогрев руля.

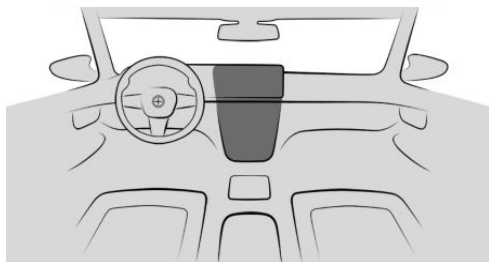
Кнопки, автоматический климат-контроль



Символ	Функция
	Режим оттаивания.
	Обогрев заднего стекла.

Остановка в пути

Заправка топливом

Пробка топливного бака

1. Для открывания крышки горловины топливного бака нажмите на задний край, стрелка. Крышка горловины топливного бака открывается.



2. Поверните пробку топливного бака против часовой стрелки.

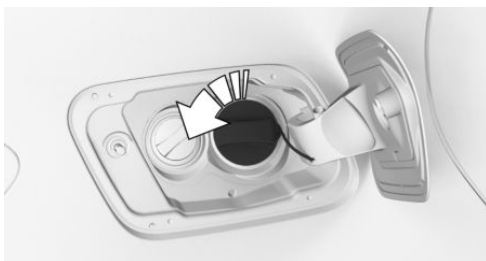

3. Вставьте пробку топливного бака в крепление на крышке горловины топливного бака.

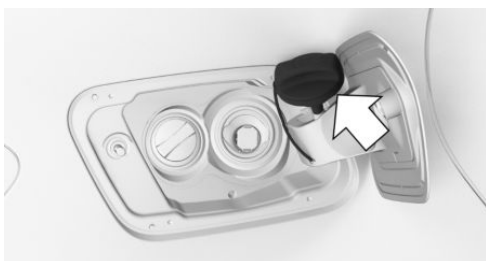

Диски и шины

Данные давления шин



Значения давления воздуха в шинах указаны в табличке на стойке двери водителя.

После корректировки давления в шинах

В комплектации с системой контроля давления в шинах откорректированное давление в шинах применяется автоматически. Убедитесь, что сделаны правильные настройки. Если значения давления воздуха в шинах для определенных шин отсутствуют на центральном дисплее, выполните сброс системы контроля давления в шинах.

При комплектации индикатором повреждения шин его необходимо заново инициализировать.

Проверка давления в шинах

Проверьте давление воздуха в шинах:

- ▷ Минимум дважды в месяц.
- ▷ Перед длительной поездкой.

Контроль уровня масла

Необходимые для работы условия

Текущее измеренное значение доступно примерно через 30 минут после начала обычной езды при работающем двигателе внутреннего сгорания.

Отображение уровня моторного масла

Чтобы просмотреть уровень моторного масла на дисплее управления, перейдите в следующее меню: меню Приложения/„Автомобиль“/„Состояние автомобиля“/„Уровень моторного масла“. Отображается уровень моторного масла.

Доливка моторного масла

Общие положения

Перед тем как долить моторное масло, остановите автомобиль и выключите Готовность к движению.

Доливка моторного масла

1. Откройте крышку капота.
2. Поверните пробку против часовой стрелки.



3. Доливка моторного масла.
4. Закрутите пробку.

Помощь

Аварийная световая сигнализация

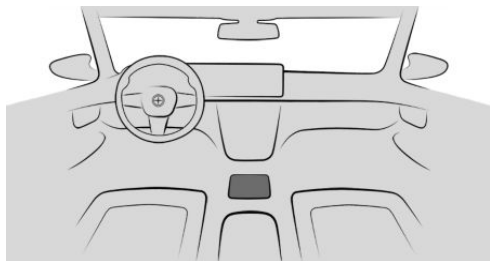

Кнопка аварийной световой сигнализации находится на центральной консоли.

ConnectedDrive

BMW Assistance

BMW Assistance включает в себя различные услуги, касающиеся автомобиля, например Службу клиентской поддержки.

1. Перейдите в следующее меню: меню «Приложения»/„Все“/„BMW Assistance“.
2. При необходимости выберите нужную услугу
Устанавливается голосовая связь с выбранной услугой.

BMW Teleservices

Teleservices - это службы, которые помогают поддерживать мобильность автомобиля.

Teleservices включает следующие службы:

- ▷ Служба помощи на дорогах BMW.
- ▷ Помощь на дороге BMW.
- ▷ Вызов Teleservice Call.
- ▷ СТОА.

Кокпит

Оснащение автомобиля

В данной главе описаны варианты комплектации, системы и функции, которые доступны сейчас или будут доступны в даль-

нейшем в зависимости от модели, даже если их нет в конкретном автомобиле.

Дополнительная информация:

Комплектация транспортного средства, см. стр. 8.

В зоне руля

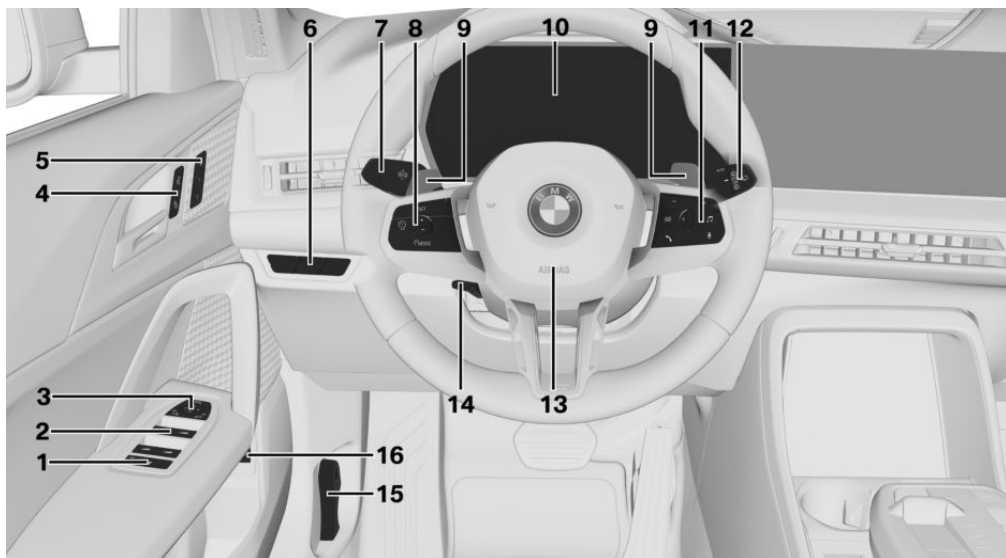



1  Кнопка блокировки задних стекол [108](#)

2  Стеклоподъемники [105](#)

3 Управление наружными зеркалами [126](#)

4 Кнопки центрального замка [101](#)

 Разблокировка

 Блокировка

5 Комфортные функции сиденья
Функция памяти [129](#)



6 Освещение



-  Меню наружного освещения [187](#)
 Ассистент дальнего света [185](#)
-  Автоматическое управление светом фар [188](#)
 Ближний свет [188](#)
 Адаптивные функции освещения [191](#)
-  Задний противотуманный фонарь [193](#)
- 7** Переключатель указателей поворота/дальнего света
-  Указатели поворота [184](#)
-  Дальний свет, световой сигнал [185](#)
- 8** Кнопки на руле, слева
-  Включение/выключение систем регулирования скорости [261](#)
-  Выберите нужную систему регулирования скорости [261](#)
-  Сохранение скорости [261](#)
 Индикатор ограничения скорости: активация/деактивация предостережения [257](#)
-  Настройка скорости [261](#)
- 9** Подрулевой лепесток справа и слева [151](#)
 Режим Boost [153](#)
- 10** Комбинация приборов [52](#)
- 11** Кнопки на руле, справа
-  Настройки панели приборов [52](#)
 Настройки проекционного дисплея [161](#)
-  Громкость, см. Руководство пользователя к системам навигации, развлечения и связи [6](#)
-  Аудио, см. Руководство пользователя к системам навигации, развлечения и связи [6](#)
-  Голосовое управление, BMW Intelligent Personal Assistant [59](#)
-  Телефон, см. Руководство пользователя к системам навигации, развлечения и связи [6](#)
-  Выбор меню конфигурации для комбинации приборов и проекционного дисплея [52](#)
 Управление списками выбора [171](#)
 Вызов и сброс данных поездки [176](#)
 Сброс значений акселерометра [179](#)
- 12** Переключатель стеклооч-ля/стеклоом-ля
-  Стеклоочистители [196](#)
-  Датчик дождя [198](#)
-  Очистка лобового стекла [198](#)
-  Очиститель заднего стекла [199](#)
-  Очистка заднего стекла [199](#)
- 13**  Звуковой сигнал, вся поверхность





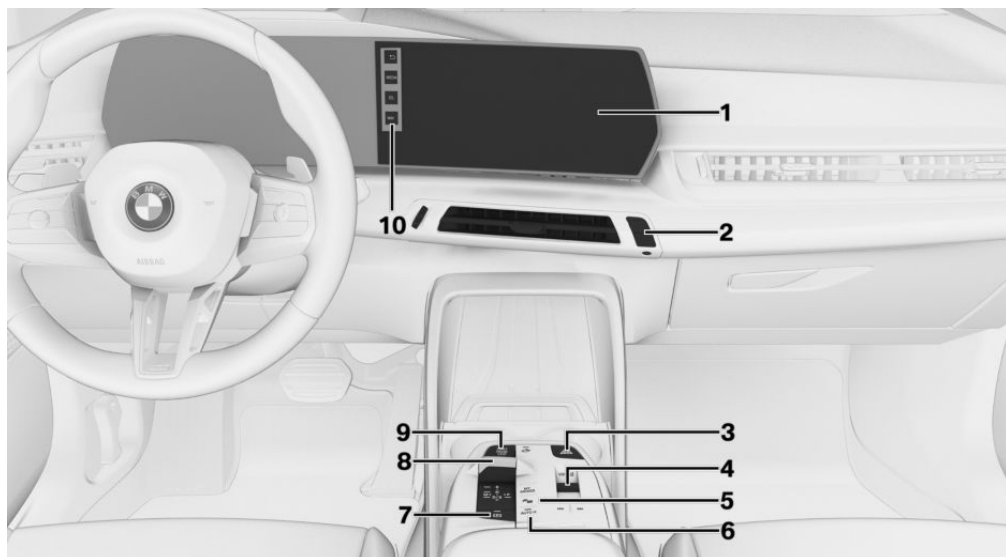

- 14 Регулировка руля 128
- 15 Разблокировка крышки капота







- 16  Открытие и закрытие багажника 91

В зоне центральной консоли







- 1 Дисплей управления 54
- 2 Кондиционирование 333
-  Режим оттаивания 339
-  Обогрев заднего стекла 339
- 3  Аварийная световая сигнализация 449
- 4 Органы управления развлекательной системы, см. руководство к системам навигации, развлечения и связи 6

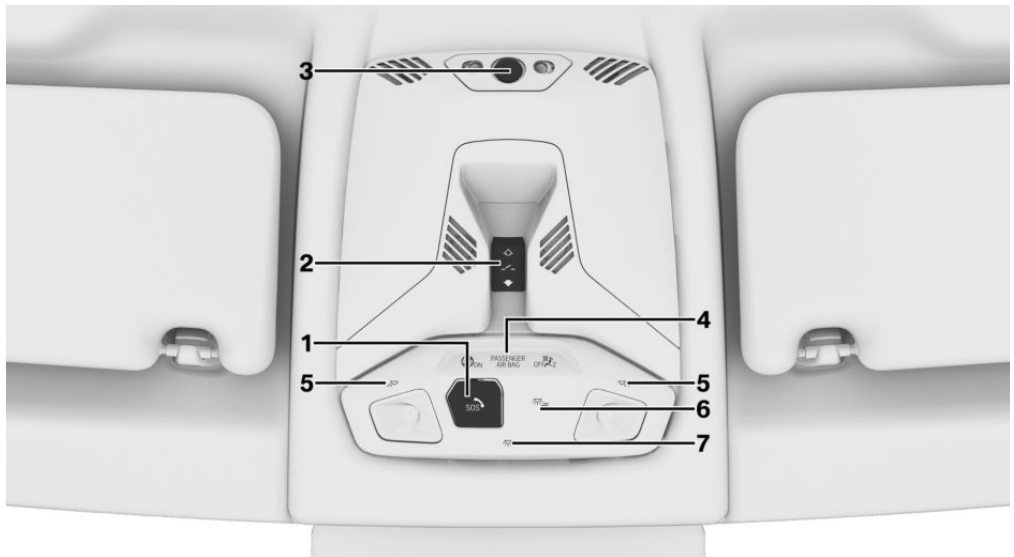

-  Регулировка громкости
-  Следующая радиостанция, трек
-  Предыдущая радиостанция/трека
- 5  Системы помощи при парковке 296
-  My Modes 154
-  Меню настроек движения 59

- 6  Автоматическое удерживание 158
- 7  Стояночный тормоз 156
- 8 Рычаг селектора
- 9  Включение/выключение готовности к движению 144
- 10  Назад
-  Медиа-источник
-  Телефон
-  Навигация

В зоне потолка



- 1  Экстренный вызов, SOS 452
- 2  Стекланный люк 108
- 3  Салонная камера 351
- 4  В зависимости от экспортного исполнения:
Контрольная лампа надувной подушки безопасности переднего пассажира 205

- 5  Лампы для чтения [195](#)
- 6  Меню подсветки салона [59](#)

- 7  Световые приборы для освещения салона [194](#)



Датчики автомобиля

Оснащение автомобиля

В данной главе описаны варианты комплектации, системы и функции, которые доступны сейчас или будут доступны в дальнейшем в зависимости от модели, даже если их нет в конкретном автомобиле.

Дополнительная информация:

Комплектация транспортного средства, см. стр. 8.

Обзор

В зависимости от оснащения в автомобиле устанавливаются следующие камеры и датчики:

- ▶ Передняя видеокамера.
- ▶ Камера за лобовым стеклом.
- ▶ Видеокамеры в наружных зеркалах.
- ▶ Камера заднего вида.
- ▶ Передний радарный датчик.
- ▶ Радарные датчики сбоку, спереди.
- ▶ Радарные датчики сбоку, сзади.
- ▶ Ультразвуковые датчики в переднем и заднем бампере.
- ▶ Боковые ультразвуковые датчики.

Видеокамеры

Передняя видеокамера



Передняя видеокамера находится в решетке радиатора.

Камера за лобовым стеклом

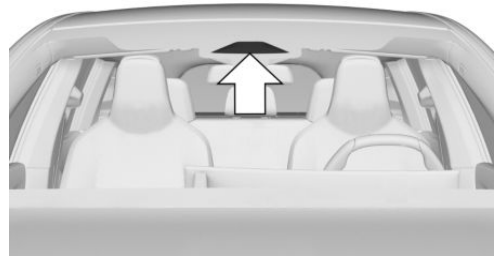

Камера за лобовым стеклом находится в области салонного зеркала.

Камеры в наружных зеркалах заднего вида

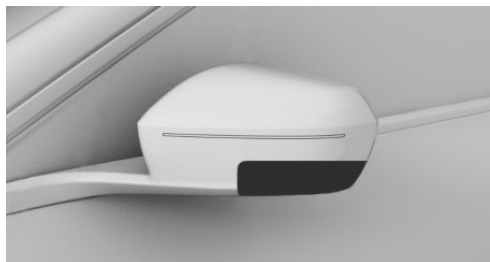

В нижней части корпусов наружных зеркал имеется по одной видеокамере.

Камера заднего вида

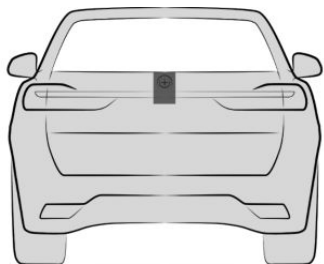

Камера заднего вида находится в ручке в задней части автомобиля.

Условия функционирования камер

Для правильной работы камер их зона должна быть чистой и свободной.

Дополнительная информация:

- ▶ Мойка транспортного средства, см. стр. 462.
- ▶ Уход за автомобилем, см. стр. 464.

Системные ограничения камер

Камеры могут работать с ограничениями и в некоторых случаях могут выдавать неточное изображение, например, в следующих ситуациях:

- ▶ При сильном тумане, дожде или снегопаде.
- ▶ На крутых подъемах или спусках.
- ▶ На узких поворотах.
- ▶ Если зона видимости камеры перекрыта, например, из-за запотевания лобового стекла или наклеек.
- ▶ При загрязнении или повреждении объектива камеры.
- ▶ При сложенных наружных зеркалах заднего вида.
- ▶ С открытыми дверями или открытым багажником.
- ▶ При сильном встречном свете или интенсивном отражении, например когда солнце находится низко над горизонтом.
- ▶ В темноте.
- ▶ Камера перегревается из-за высоких температур и временно отключается.
- ▶ Во время калибровки камеры непосредственно после поставки транспортного средства.

При достижении системных ограничений отображается сообщение системы контроля параметров автомобиля.

Радиолокационные датчики

Указание по технике безопасности

ОСТОРОЖНО

Внешние факторы, например интерференция, могут вызвать помехи в работе радарных датчиков автомобиля и тем самым систем помощи водителю. Существует опасность аварии, травмирования и материального ущерба. Следите за си-



туацией на дороге, всегда оставайтесь готовыми к рулевому управлению и торможению, в соответствующих ситуациях активно действуйте.

Передний радарный датчик

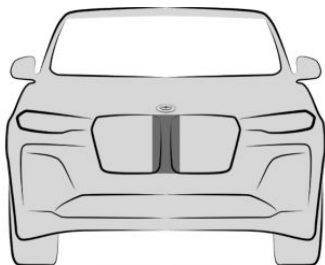

Передний радарный датчик находится в решетке радиатора.

Боковые радиолокационные датчики, передние

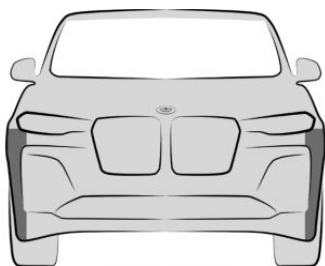

Радарные датчики находятся сбоку в переднем бампере.

Боковые радиолокационные датчики, задние

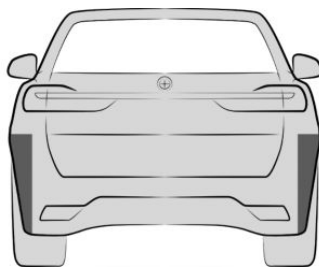

Радарные датчики находятся сбоку в заднем бампере.

Условия функционирования радарных датчиков

Для правильной работы радарных датчиков области радарных датчиков должны быть чистыми и не загороженными.

Дополнительная информация:

- ▷ Мойка транспортного средства, см. стр. 462.
- ▷ Уход за автомобилем, см. стр. 464.

Системные ограничения радарных датчиков

Радарные датчики могут не работать или работать с ограничениями, например, в следующих ситуациях:

- ▷ При загрязнении датчиков.
- ▷ При обледенении датчиков.
- ▷ При перекрытии датчиков, например наклейками, пленкой или табличкой с номерным знаком.
- ▷ Из-за неправильно ориентированных датчиков, к примеру, из-за повреждения при парковке.
- ▷ Если зона действия датчиков перекрыта, например, выступающим грузом.
- ▷ Если зона действия датчиков перекрыта, например, стенами гаража, ку-

стами, сугробами, автомобилями или прицепом.

- ▶ После ненадлежащим образом проведенных лакокрасочных работ возле датчиков.
- ▶ На крутых подъемах или спусках.

При достижении системных ограничений отображается сообщение системы контроля параметров автомобиля.

Ультразвуковые датчики

Передние ультразвуковые датчики

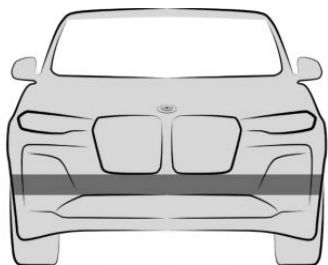

Ультразвуковые датчики системы парковки находятся в переднем бампере.

Задние ультразвуковые датчики

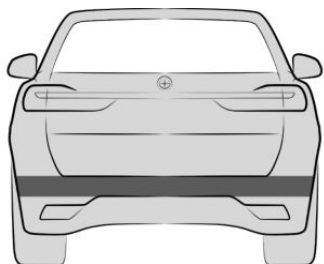

Ультразвуковые датчики систем парковки находятся в заднем бампере.

Боковые ультразвуковые датчики

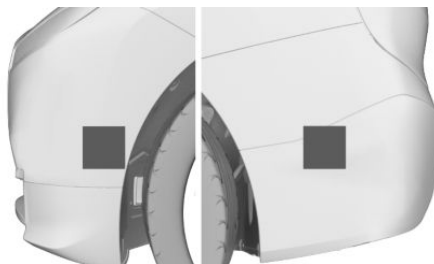

Ультразвуковые датчики систем парковки находятся сбоку в переднем и заднем бампере.

Условия функционирования ультразвуковых датчиков

Для правильной работы ультразвуковых датчиков области ультразвуковых датчиков должны быть чистыми и не загороженными.

Дополнительная информация:

- ▶ Мойка транспортного средства, см. стр. 462.
- ▶ Уход за автомобилем, см. стр. 464.

Системные ограничения ультразвуковых датчиков

Распознавание объектов с помощью ультразвукового измерения может иметь свои физические пределы, например, в следующих ситуациях:

- ▶ При загрязненных или закрытых датчиках, например наклейками.
- ▶ Из-за неправильно ориентированных датчиков, к примеру, из-за повреждения при парковке.
- ▶ После ненадлежащим образом проведенных лакокрасочных работ возле датчиков.
- ▶ Распознавание детей и зверей.

- ▷ Люди, одетые в определенную одежду, например в плащ.
- ▷ Для препятствий и людей у края полосы движения.
- ▷ Внешние помехи в работе ультразвуковой системы, например, проезжающие мимо автомобили, громкий звук оборудования или другие источники ультразвука.
- ▷ При определенных погодных условиях, например, при высокой влажности воздуха, дожде, снегопаде, морозе, экстремальной жаре или сильном ветре.
- ▷ В случае дышел прицепов или тягово-сцепных устройств других автомобилей.
- ▷ Для тонких или клиновидных предметов.
- ▷ Распознавание движущихся объектов.
- ▷ Высоко расположенные, выступающие объекты, например выступы стен.
- ▷ Для объектов с углами, кромками и гладкими поверхностями.
- ▷ Объекты с тонкой или структурированной поверхностью, например заборы из проволочной сетки.
- ▷ Для предметов с пористой поверхностью.
- ▷ Небольшие и низкие объекты, например ящики.
- ▷ Отображаемые, невысокие объекты, например бордюры, могут попасть в мертвые зоны датчиков.
- ▷ Для мягких препятствий и препятствий в оболочке из пеноматериала.
- ▷ Для растений или кустов.
- ▷ В моечных установках и мойках.
- ▷ Неровности дороги, например лежащие полицейские.
- ▷ При большом количестве отработанных газов.
- ▷ Груз, выступающий за габариты автомобиля, не учитывается ультразвуковыми датчиками.
- ▷ При перекошенной крышке тягово-сцепного устройства.

При достижении системных ограничений отображается сообщение системы контроля параметров автомобиля.

Рабочее состояние транспортного средства

Оснащение автомобиля

В данной главе описаны варианты комплектации, системы и функции, которые доступны сейчас или будут доступны в дальнейшем в зависимости от модели, даже если их нет в конкретном автомобиле.

Дополнительная информация:

Комплектация транспортного средства, см. стр. 8.

Общие положения

В зависимости от ситуации, автомобиль может находиться в одном из трех рабочих состояний.

- ▷ В состоянии покоя.
- ▷ В режиме готовности к эксплуатации.
- ▷ В режиме готовности к движению.

Состояние покоя

Принцип действия

Если автомобиль находится в состоянии покоя, он выключен.

Автомобиль находится в состоянии покоя, пока он не был открыт снаружи, а также после выхода из него и его запириания.

Указания по технике безопасности

ОСТОРОЖНО

Незафиксированный автомобиль может самостоятельно тронуться с места и скатиться. Существует опасность аварии, травмирования и материального ущерба. Перед выходом из автомобиля зафиксируйте автомобиль от скатывания.

Чтобы убедиться, что автомобиль зафиксирован от скатывания, выполните следующее:

- ▷ Затяните стояночный тормоз.
- ▷ При парковке на подъемах или спусках поверните передние колеса в направлении бордюра.
- ▷ При парковке на подъемах или спусках дополнительно зафиксируйте автомобиль, например, с помощью подкладного клина.

ОСТОРОЖНО

Оставленные без присмотра дети или животные могут привести автомобиль в движение и подвергнуть опасности себя и других участников дорожного движения, например, в результате следующих действий.

- ▷ Активация режима готовности к эксплуатации.
- ▷ Выключение стояночного тормоза.
- ▷ Открытие и закрытие дверей и окон.

- ▷ Установка рычага селектора в положение N.
- ▷ Управление оборудованием автомобиля.

Существует опасность аварии, травмирования и материального ущерба. Не оставляйте детей или животных в автомобиле без присмотра. При выходе из автомобиля забирайте с собой ключ автомобиля и запирайте автомобиль.

Автоматическое установление состояния покоя

Состояние покоя автомобиля устанавливается автоматически, например, в следующих ситуациях.

- ▷ Через несколько минут, если управление автомобилем не осуществляется.
- ▷ При низком заряде аккумуляторной батареи.
- ▷ В зависимости от настройки в iDrive: если по окончании поездки при выходе из автомобиля открываются одна или обе передних двери.

Во многих ситуациях состояние покоя не достигается автоматически: например, при разговоре по телефону или с включенным ближним светом.

Восстановление состояния покоя при открытии передних дверей

После поездки состояние покоя достигается при открытии передних дверей. Для этого все должны выйти из автомобиля.

Чтобы активировать или деактивировать функцию, перейдите в следующее меню: меню Приложения/„Автомобиль“/„Двери и окна“/„Блокировка/разблокировка“/„Выключить после открытия дверей“.

Установление состояния покоя вручную

Состояние покоя автомобиля после окончания поездки можно установить вручную, при этом в комбинации приборов исчезнет индикатор OFF.



Чтобы скрыть индикатор OFF в комбинации приборов, нажмите и удерживайте рифленое колесико на центральной консоли.

Режим глубокого сна

Принцип действия

Активированный режим глубокого сна может предотвратить разрядку аккумуляторной батареи транспортного средства при длительной стоянке в течение нескольких недель.

В режиме глубокого сна системы транспортного средства ограничены до самых необходимых.

Общие положения

Если планируется снятие транспортного средства с учета более чем на три месяца, необходимо принять определенные меры. Дополнительную информацию можно получить на авторизованной СТОА, другой квалифицированной СТОА или специализированной СТО.

Активация режима глубокого сна

1. Чтобы активировать режим глубокого сна, перейдите в следующее меню: меню Приложения/„Автомобиль“/„Системные настройки“/„Режим глубокого сна“.
2. Выберите нужную настройку.

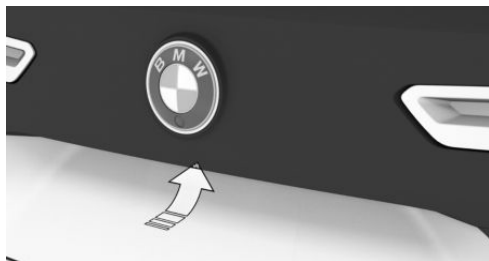

Для получения доступа к автомобилю в режиме глубокого сна нажмите кнопку на багажнике. В этом случае режим глубокого сна остается активированным.

Деактивация режима глубокого сна

1. Для деактивации режима глубокого сна выключите эту функцию на дисплее управления.
2. Двигайтесь на автомобиле.

Готовность к работе

Принцип действия

При включенном режиме готовности к эксплуатации большинством функций можно управлять во время стоянки. Можно выполнять требуемые настройки.

После открытия передних дверей снаружи автомобиль находится в режиме готовности к эксплуатации.

Активация режима готовности к эксплуатации вручную

Общие положения

Режим готовности к эксплуатации можно снова включить вручную после автоматического установления состояния покоя.

С помощью рифленого колесика



Чтобы снова вручную включить режим готовности к эксплуатации с помощью рифленого колесика на центральной консоли, нажмите на колесико. Дисплей управления и комбинация приборов загораются.

При помощи кнопки Старт/Стоп



Чтобы снова вручную включить режим готовности к эксплуатации с помощью кнопки Старт/Стоп на центральной консоли, нажмите кнопку Старт/Стоп. Дисплей управления и комбинация приборов загораются.

Показание на комбинации приборов



На панели приборов отображается OFF. Привод выключен, и готовность к работе включена.

Готовность к движению

Принцип действия

Включение Готовности к движению соответствует запуску двигателя.

Общие положения

Некоторыми функциями автомобиля можно управлять только при включенном режиме готовности к движению.

Указания по технике безопасности

ОПАСНОСТЬ

При заблокированной выхлопной трубе или недостаточной вентиляции вредные для здоровья выхлопные газы могут проникать внутрь автомобиля. Отработавшие газы содержат вредные вещества без цвета и запаха. В закрытых помещениях отработавшие газы могут скапливаться за пределами автомобиля. Существует опасность для жизни. Держите выхлопную трубу свободной и обеспечьте достаточную вентиляцию.

ОСТОРОЖНО

Незафиксированный автомобиль может самостоятельно тронуться с места и скатиться. Существует опасность аварии, травмирования и материального ущерба. Перед выходом из автомобиля зафиксируйте автомобиль от скатывания.

Чтобы убедиться, что автомобиль зафиксирован от скатывания, выполните следующее:

- ▷ Затяните стояночный тормоз.
- ▷ При парковке на подъемах или спусках поверните передние колеса в направлении бордюра.
- ▷ При парковке на подъемах или спусках дополнительно зафиксируйте автомобиль, например, с помощью подкладного клина.

УВЕДОМЛЕНИЕ

При повторных попытках пуска или многократном запуске с небольшими паузами может перегреться стартер. Также топливо не сжигается или сжигается не полностью, поэтому может перегреваться

катализатор. Существует опасность повреждения имущества. Не допускайте частого последовательного запуска.

Включение Готовности к движению

Общие положения



Режим готовности к движению включается с помощью кнопки Старт/Стоп на центральной консоли.

Включение Готовности к движению

1. Чтобы включить режим готовности к движению, нажмите тормоз.
2. Нажмите кнопку Старт/Стоп на центральной консоли.

Стартер автоматически работает на протяжении короткого времени, пока двигатель не будет запущен.

Большинство контрольных и сигнальных ламп на комбинации приборов загораются с различным интервалом.

Бензиновый двигатель

После запуска бензинового двигателя полная приводная мощность может быть достигнута не сразу. В зависимости от варианта двигателя это может занять до 30 секунд. В этом случае автомобиль ускорится не привычным образом.

Дополнительная информация:

Индикация мощности, см. стр. 173.

Дизельный двигатель

При холодном двигателе и температуре ниже 0 °C процесс пуска может немного замедлиться из-за автоматического предпускового разогрева.

Отображается сообщение системы контроля параметров автомобиля.

Полная приводная мощность в ряде случаев может быть достигнута только после запуска двигателя, когда он прогреется до рабочей температуры. Для этого следите за индикатором температуры двигателя и при необходимости индикатором мощности. В этом случае автомобиль ускоряется не привычным образом.

Дополнительная информация:

- ▷ Индикатор температуры двигателя, см. стр. 174.
- ▷ Индикация мощности, см. стр. 173.

Показание на комбинации приборов

Индикация READY в комбинации приборов показывает, что включен режим готовности к движению. В зависимости от комплектации, также может отображаться необходимая для движения информация.

Отключение Готовности к движению

После остановки:

1. Нажмите на педаль тормоза и включите положение рычага селектора Р.
2. Затяните электромеханический парковочный тормоз.
3. Нажмите кнопку Старт/Стоп на центральной консоли.

Гаснет индикация READY и звучит звуковой сигнал.

Готовность к движению выключается автоматически, если при открытии двери водителя ремень безопасности сиденья водителя не пристегнут.

BMW iDrive

Оснащение автомобиля

В данной главе описаны варианты комплектации, системы и функции, которые доступны сейчас или будут доступны в дальнейшем в зависимости от модели, даже если их нет в конкретном автомобиле.

Дополнительная информация:

Комплектация транспортного средства, см. стр. 8.

Концепция управления и индикации

Принцип действия

BMW iDrive представляет собой концепцию управления и индикации автомобилей и включает в себя множество функций. С помощью BMW iDrive можно вводить буквы и символы в рамках ввода цели или активировать или деактивировать функции.

В зависимости от комплектации управленческие функциями может осуществляться следующим образом:

- ▶ С помощью дисплея управления.
- ▶ При помощи BMW Intelligent Personal Assistant.
- ▶ С помощью органов управления в автомобиле.

Дополнительная информация:

Комбинация приборов, см. стр. 52.

Указание по технике безопасности

ОСТОРОЖНО



Управление встроенными информационными системами и устройствами связи во время движения может отвлекать от окружающей дорожной обстановки. Возможна потеря контроля над автомобилем. Существует опасность аварии, травмирования или материального ущерба. Управляйте системами или устройствами только, если позволяет дорожная ситуация. При необходимости остановитесь и управляйте системами или устройствами во время стоянки автомобиля.



Ввод и изображение

Ввод букв и цифр

Вводить буквы и цифры можно, например, при вводе цели.

Буквы и цифры можно вводить с помощью дисплея управления или голосового управления.

Символ	Функция
abc ABC	Переключение между заглавными/строчными буквами.
	Ввод пробела.
EN	Переключитесь между языками.
	Используйте голосовой ввод.
OK	Подтвердите ввод.

Символ	Функция
	Касание символа: удаление буквы или цифры.
	Удерживание символа нажатым: удаление всех букв или цифр.

Сравнение ввода

При вводе данных из базы данных, например контактов, выбор с каждой введенной буквой или символом будет постепенно ограничиваться или соответственно расширяться.

Включение/выключение функций

Для некоторых пунктов меню уже заданы символы. Чтобы активировать или деактивировать функцию, выберите пункт меню.

Символ	Значение
	Функция активирована.
	Функция деактивирована.
	Функции можно активировать или деактивировать с помощью кнопки на дисплее управления. Если кнопка выделена цветом, то это означает, что данная функция активирована.

BMW Curved Display

Принцип действия

BMW Curved Display — это цельный дисплей на приборной панели с изгибом в сторону водителя. BMW Curved Display включает в себя комбинацию приборов на стороне водителя и дисплей управления.

Соблюдайте указания по очистке BMW Curved Display, приведенные в разделе Уход.

Дополнительная информация:

Уход за специальными частями, см. стр. 465.

Обзор



1 Комбинация приборов 52

2 Дисплей управления 54

Комбинация приборов

Принцип действия

В комбинации приборов имеются различные цифровые индикаторы, например скорости, времени, запаса хода, индикатор температуры, контрольные и сигнальные лампы.

С помощью кнопок на рулевом колесе можно конфигурировать компоновку комбинации приборов и содержание центрального поля индикации, например данные поездки. Другие индикации можно настроить на дисплее управления, например вторую фактическую скорость.

Указание по технике безопасности

ОСТОРОЖНО

В случае отказа индикаторов информации о движении, например отсутствия показаний скорости на спидометре, использовать автомобиль запрещается. Существует опасность аварии, травмирования и материального ущерба. Немедленно припаркуйте автомобиль в безопасном месте. В некоторых случаях сбой в работе можно устранить путем деактивации и повторной активации готовности к движению и затем продолжить движение. Если сбой в работе устранить не удастся, обратитесь для проверки системы на авторизованную СТОА, другую квалифицированную СТОА или специализированную СТО.

Обзор

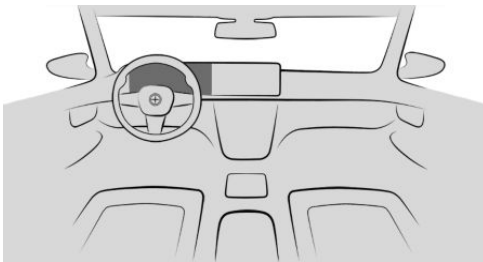

Панель приборов.

Поля индикации на комбинации приборов

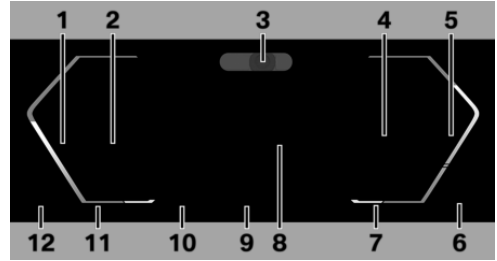

- 1 Показание спидометра
- 2 Системы помощи водителю [257](#)
Системы помощи при парковке [296](#)
- 3 Камера внимания водителя [249](#)
- 4 Система контроля параметров автомобиля [163](#)
Индикатор положения рычага селектора [147](#)
Индикатор рекомендуемой передачи [172](#)
Списки выбора [171](#)
Рекомендации по экономичному вождению [392](#)
- 5 Индикация мощности [173](#)
Тахометр [174](#)
- 6 Температура двигателя [174](#)
- 7 Наружная температура [175](#)
- 8 Центральное поле индикации [176](#)
Shift Lights [175](#)
- 9 Режим движения My Modes [154](#)
- 10 Индикатор ограничения скорости [257](#)
Ассистент ограничения скорости [287](#)
- 11 Время [179](#)
- 12 Индикатор уровня топлива [179](#)
Запас хода [180](#)

Положения некоторых индикаторов, например индикатора положения рычага селектора, могут варьироваться.

Индикация на комбинации приборов может несколько отличаться от изображений в руководстве пользователя.

Дополнительная информация:

Контрольные и сигнальные лампы, см. стр. 164.

Органы управления на руле

Орган управления

Функция



Отображение строки меню на комбинации приборов.



Вращение рифленого колесика: прокрутка выбора вверх или вниз.

Наклон рифленого колесика в соответствующем направлении: смещение выбора влево или вправо.

Нажатие рифленого колесика: подтверждение выбора.

Конфигурация структуры

Структура комбинации приборов адаптируется к соответствующему режиму движения.

В режиме движения Personal Mode структура на комбинации приборов может настраиваться и отображаться индивидуально.



1. Нажмите кнопку настроек на левом колесе.

Строка меню отображается на панели приборов.

2. „LAYOUT“

При необходимости выберите меню, наклонив рифленое колесико на руле.

3. Выберите нужную настройку с помощью рифленого колесика на руле.

Настройки

Некоторые индикаторы можно настраивать индивидуально, например вторая фактическая скорость.

1. Перейдите в следующее меню: меню «Приложения»/„Автомобиль“/„Дисплей“/„Панель приборов“
2. Выберите нужную настройку.

Дисплей управления

Принцип действия

На дисплее управления отображаются функции iDrive.

Дисплей управления включается автоматически, если он нужен для управления, или при разблокировке автомобиля.

Кроме того, дисплей управления можно включать и выключать вручную.

Главное меню BMW iDrive разделено на различные области, например строку меню, информацию о состоянии и виджеты.

Можно выполнять различные настройки, например регулировать яркость дисплея управления.

Указание по технике безопасности

ОСТОРОЖНО

Предметы в зоне перед дисплеем могут сдвигаться и повреждать его. Существует опасность травмирования или повреждения имущества. Не кладите предметы в зоне перед дисплеем.

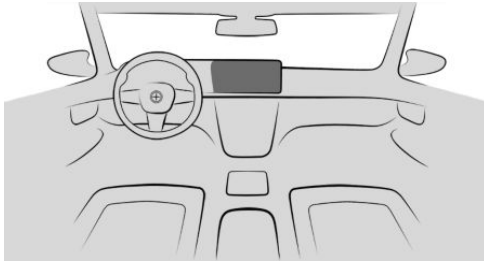

Обзор



Дисплей управления находится на приборной панели над центральной консолью.

Кнопки на дисплее управления

При задействовании дисплея управления на нем загораются кнопки.

Кнопка	Функция
	Откройте предыдущее меню.
	Вызовите меню Media.
	Вызов меню связи.
	Вызовите меню навигации.

Включение/выключение дисплея управления

Дисплей управления автоматически включается после разблокировки автомобиля, а также если он необходим для управления.

В определенных ситуациях дисплей управления автоматически отключается, например, если в течение нескольких минут в автомобиле не было выполнено ни одного действия.

Дисплей управления можно выключать также вручную.

1. Проведите пальцем сверху вниз по дисплею управления.
2. „Выключить дисплей управления“

Для повторного выключения коснитесь дисплея управления.

Главное меню

Общие положения

Главное меню на дисплее управления разделяется на различные области.

Обзор



- 1 Виджеты
- 2 Информация о состоянии
- 3 Регулировка температуры
- 4 Строка меню

Строка меню

Общие положения

При использовании приложений сторонних поставщиков строка меню может не отображаться. Чтобы снова отобразить строку меню, проведите пальцем от нижнего края дисплея управления вверх или нажмите кнопку.

Главное меню

 Главное меню можно вызвать из любого меню.

Меню кондиционера

 Меню кондиционера обеспечивает доступ ко всем функциям кондиционера.

Меню приложений

 Меню приложений обеспечивает доступ ко всем приложениям и системам транспортного средства. Чтобы облегчить поиск определенного приложения, можно выбрать фильтр. Последний выбранный фильтр сохраняется. Чтобы просмотреть нужное приложение, при необходимости замените фильтр.

Apple CarPlay ©

 Меню Apple CarPlay отображается в главном меню в зависимости от экспортного исполнения и подключенной функции. Apple CarPlay позволяет безопасно использовать выбранные функции совместимого Apple iPhone через iDrive.

Android Auto ©

 Меню Android Auto отображается в главном меню в зависимости от экспортного исполнения и подключенной функции. Android Auto позволяет безопасно использовать выбранные функции совместимого смартфона с операционной системой Android через iDrive.

Виджеты

Виджеты отображают информацию в реальном времени и динамический контент, например карту или навигацию. Виджеты одновременно служат кнопкой и позволяют перейти в соответствующее меню или к важнейшим функциям.





Информация о состоянии

Общие положения

Информация о состоянии отображается в верхней части дисплея управления в виде символов. В зависимости от комплектации

и экспортного исполнения доступны различные символы.





Информация о статусе телефона

Символ	Значение
	Текущий вызов.
	Передача данных невозможна.
	Уровень сигнала.
	Отсутствует SIM-карта.
	Активна беспроводная зарядка.

Информация о статусе развлекательной системы

Символ	Значение
	USB-аудио.
	Аудио Bluetooth.
	Аудио со смартфона.
	Connected Music с сервисом Spotify.
	WLAN.
	Apple CarPlay.
	Android Auto.







Информация о статусе, сообщения

Символ	Значение
	Количество уведомлений.
	Сообщение системы автоматической диагностики.
	Дорожная информация.
	Не беспокоить.
	Сообщение.

Дополнительная информация:

Руководство пользователя к системам навигации, развлечения и связи, см. стр. 6.

Другая информация о статусе

Символ	Значение
	Активна функция подачи звуковых сигналов.
	Функция подачи звуковых сигналов деактивирована.
	Активна фраза активации.
	BMW ID или водительский профиль.
	Активно ведение к цели.
	Вызов функции быстрого доступа.
	Система контроля дистанции при парковке: звук деактивирован.

Быстрый доступ

С помощью быстрого доступа можно вызывать определенные функции и индивидуальные закладки.

Функция	Управление
Отображение быстрого доступа.	Проведите пальцем сверху вниз по дисплею управления. — Нажмите символ в верхней части экрана.
Скрытие быстрого доступа.	Проведите пальцем снизу вверх по дисплею управления.

Закладки

Принцип действия

Закладки обеспечивают быстрый доступ к функциям, которые, например, часто

используются. Закладки можно вызывать с помощью быстрого доступа и настраивать по желанию пользователя. В качестве закладок могут быть определены, например, следующие функции:

- ▷ Радиостанции.
- ▷ Пункты назначения.
- ▷ Номера телефонов.
- ▷ Переходы в определенные меню.
- ▷ Функции.

Сохранение закладок

Закладки можно создать только с активным BMW ID или водительским профилем.

1. Удерживайте нужную функцию нажатой.
2. „Добавить в закладки“

Закладки также можно сохранять в меню быстрого доступа.

Выбор закладок

1. Для выбора закладок проведите пальцем сверху вниз по дисплею управления.
2. Выберите нужную закладку.

Функция немедленно будет выполнена. Это означает, что, например, при выборе телефонного номера сразу же будет установлено соединение.

Сортировка закладок

1. Для сортировки закладок проведите пальцем сверху вниз по дисплею управления.
2. Удерживая нужную закладку, переместите ее в нужное положение.

Удаление закладок

1. Для удаления закладок проведите пальцем сверху вниз по дисплею управления.
2. Нажмите и удерживайте нужную закладку.
3.  Коснитесь символа для удаления необходимой закладки.

Настройки

Настройка яркости

1. Чтобы настроить яркость дисплея управления, перейдите в следующее меню: меню Приложения/„Автомобиль“/„Дисплеи“/„Дисплей управления“/„Яркость ночью“.

2. Выберите нужную настройку.

В зависимости от освещения изменение яркости может быть заметно не сразу.

Включение/выключение звукового подтверждения

1. Чтобы активировать или деактивировать звуковое подтверждение дисплея управления, перейдите в следующее меню: меню Приложения/„Автомобиль“/„Системные настройки“/„Звук“.

2. Выберите нужную настройку.

Физические границы работы системы

Слишком высокая температура дисплея управления, вызванная, например, интенсивным солнечным светом, может привести к снижению яркости или к полному отключению. После снижения температуры, например если создать тень в салоне или включить кондиционирование, восстанавливается нормальная работа.

Управление через дисплей управления

Принцип действия

Дисплей управления оснащен сенсорным экраном.

Можно нажимать пункты меню и виджеты. Не прикасайтесь пальцами к дисплею управления и не используйте предметы.

Настройка виджетов

В главном меню можно осуществлять настройку виджетов. Настройки можно выполнять только во время остановки.

1.  При необходимости нажмите символ главного меню.
2. Проведите пальцем справа налево по дисплею управления.
3. Выберите нужную индикацию.

Сортировка приложений

В меню «Приложения» можно настроить порядок приложений.

1. Вызовите меню приложений.
2. Нажмите и удерживайте требуемый значок приложения и переместите его в нужное положение.

Вызов контекстного меню

В зависимости от пункта меню может отображаться контекстное меню с другими опциями.

Для вызова контекстного меню удерживайте нажатой нужный пункт меню.

Меню содержит различные области, например:

- ▶ „Общая справка“: вызывается интегрированное руководство пользователя.
- ▶ „Добавить в закладки“: пункт меню определяется как закладка.

Управление картой

Навигационную карту можно перемещать на дисплее управления.

Функция	Управление
Перемещение карты.	Проведите пальцем в соответствующем направлении.
Увеличение/уменьшение карты.	Сведите или разведите пальцы.
Отображение меню.	Нажмите один раз.

Управление списками, упорядоченными по алфавиту

Контакты указаны в алфавитном списке.

Чтобы перейти в списке, состоящем более чем из 30 записей, к нужной начальной букве, выберите букву на панели букв и прокрутите колесико вверх или вниз.

Избранное отображается в верхней части списка. Записи с числами отображаются в конце списка.

Кнопки прямого доступа

Принцип действия

В автомобиле для определенных функций имеются кнопки прямого доступа, с помощью которых непосредственно вызывается соответствующее меню на дисплее управления. Затем продолжите управление через iDrive.

Обзор

Кнопки прямого доступа расположены на центральной консоли, между рулевым колесом и дверью водителя и на потолке.

Кнопка Функция



Вызовите меню автомобильных настроек на центральной консоли.



Вызовите меню наружного освещения между рулевым колесом и дверью водителя.



Вызовите меню подсветки салона на потолке.

BMW Intelligent Personal Assistant

Принцип действия

BMW Intelligent Personal Assistant — это личный помощник, обеспечивающий естественное голосовое управление разными системами транспортного средства.

Умный помощник облегчает управление автомобилем благодаря проактивным предложениям. Умный помощник доступен в зависимости от экспортного исполнения. Объем функций и распознавание могут различаться в зависимости от экспортного исполнения.

Поддерживаемые голосовые помощники сторонних поставщиков могут использоваться в автомобиле с подключенного смартфона.

Можно выполнять различные настройки, например рекомендации умного помощника.

В систему входят специальные микрофоны на стороне водителя и стороне пассажира.

Произнесение команд

>...: в руководстве пользователя команды, которые можно произнести, обозначены скобками.

При произнесении команд учитывайте следующее:

- ▷ Проговаривайте команды с обычной громкостью. Проговаривание прямо в микрофон не улучшает распознавание речи.
- ▷ Произносите команды плавно и с нормальной громкостью, ударением и скоростью.

Необходимые для работы условия

Для умного помощника действуют следующие условия:

- ▷ Через iDrive следует настроить язык системы, поддерживаемый умным помощником.
- ▷ Перед первым использованием умного помощника при необходимости загрузите соответствующий языковой пакет.
- ▷ Команды всегда должны произноситься на установленном системном языке.

Для доступа к полному объему функций должны быть активированы или заказаны следующие функции.

- ▷ Онлайн-распознавание речи активировано.
- ▷ Все настройки в разделе защиты данных активированы.
- ▷ Фраза активации активирована.
- ▷ Предложения активированы.
- ▷ BMW ID или водительский профиль активированы.
- ▷ Соответствующие сервисы ConnectedDrive забронированы в магазине ConnectedDrive Store.
- ▷ Подписка BMW Digital Premium оформлена.

Дополнительная информация:

- ▷ Настройка языка системы, см. стр. 62.
- ▷ Онлайн-распознавание речи, см. стр. 62.
- ▷ Защита данных, см. стр. 71.
- ▷ Голосовая команда, см. стр. 60.
- ▷ Предложения получены, см. стр. 62.

Включение системы голосового управления

Общие положения

Для активации голосового ввода доступны следующие возможности.

- ▷  Коротко нажмите кнопку микрофона на рулевом колесе.
- ▷ Произнесите фразу активации.

Кнопка микрофона на руле

1.  Чтобы активировать голосовой ввод кнопкой микрофона, коротко нажмите на рулевом колесе кнопку голосового ввода.

Активен микрофон на стороне водителя.

2. Произнесите нужную команду.

Кодовое слово для активации

Принцип действия

При произнесении следующей фразы активации запускается умный помощник: >Привет BMW<. Микрофоны на стороне водителя или на стороне пассажира активны в течение последующего голосового управления в зависимости от того, где была произнесена голосовая команда.

Затем произнесите команду. Голосовая команда и команда могут произноситься без пауз одним предложением.

Активация/деактивация фразы активации

Фразу активации можно активировать и деактивировать.

Перейдите в следующее меню: меню «Приложения»/„Все“/„Личный помощник“/„Настройки“/„Общие“/„Активация с помощью голосового ввода“.

Фраза активации сторонних поставщиков

В некоторых экспортных вариантах исполнения доступны голосовые помощники сторонних производителей, например Siri или Amazon Alexa.

Для использования сервиса Siri смартфон должен быть подключен через Apple CarPlay.

Поддерживаемые голосовые помощники могут использоваться в автомобиле с подключенного смартфона.

Помимо предустановленной фразы активации BMW, можно использовать фразу активации голосовых помощников подключенных сторонних провайдеров.

1. Перейдите в следующее меню: меню «Приложения»/„Автомобиль“/„Системные настройки“/„Голосовое управление“/„Другие помощники“.
2. Выберите нужную настройку.

Отмена голосового ввода

Для отмены голосового ввода доступны следующие возможности.

-  Снова нажмите кнопку голосового ввода на рулевом колесе.
- ▶ Произнесите следующую команду: >Отмена<.

Доступные голосовые команды

Принцип действия

С помощью команд можно давать указания или задавать вопросы умному помощнику.

Можно, например, звонить контактам, выполнять навигацию к адресу, выполнять настройки или голосовое управление системами транспортного средства, такими как функции кондиционера.

Большинство содержащейся на дисплее управления важнейшей информации можно использовать в качестве голосовых команд, например пункты меню или записи в списке.

Справка по голосовому управлению

Для получения помощи при голосовом управлении можно произнести следующие команды.

- ▶ >Голосовые команды<: объявляются возможные примеры команд.
- ▶ >Общая информация по голосовому управлению<: проговаривается информация о принципе функционирования голосового управления.
- ▶ >Справка<: проговариваются советы и примеры голосового управления.

Примеры команд

В качестве примеров можно использовать следующие голосовые команды.

- ▶ >Позвонить Ивану Петрову<
- ▶ >Ехать в аэропорт Домодедово<
- ▶ >Громче< или >Тише<
- ▶ >Активируй кондиционирование<
- ▶ >Каков остаточный запас хода<
- ▶ >Режим Sport<

Дополнительные примеры команд могут отображаться на дисплее управления.

Перейдите в следующее меню: меню «Приложения»/„Автомобиль“/„Личный помощник“/„Примеры команд“.

Примеры команд отображаются в виджете BMW Intelligent Personal Assistant.

Пункты меню

Пункты меню можно вызвать непосредственно с помощью умного помощника. Называйте пункты меню так, как они отображаются на дисплее управления. При произнесении пунктов меню соблюдать последовательность меню не обязательно.

1. Активируйте голосовой ввод.
2. ›Media‹
3. ›Сохраненные станции‹
Сохраненные радиостанции отображаются на дисплее управления.

Настройки

Настройка языка системы

Следует настроить язык системы, поддерживаемый умным помощником. При необходимости загружается языковой пакет.

1. Перейдите в следующее меню: меню «Приложения»/„Автомобиль“/„Системные настройки“/„Язык (Language)“.
2. Выберите нужную настройку.

Управление пакетами языков

1. Для управления языковыми пакетами перейдите в следующее меню: меню «Приложения»/„Все“/„Личный помощник“/„Настройки“/„Язык (Language)“.
2. Выберите нужную настройку.

Предложения

Intelligent Personal Assistant отображает на дисплее индивидуальные предложения.

Предложения можно включить или отключить. Предложения можно настраивать, например выбирать категории, по которым будут отображаться предложения, или включать/выключать звуковое сопровождение уведомлений.

1. Чтобы задать настройки, перейдите в следующее меню: меню «Приложения»/„Все“/„Личный помощник“/„Настройки“/„Предложения“.
2. Выберите нужную настройку.

Онлайн-распознавание речи

Онлайн-распознавание речи улучшает качество распознавания речи и результаты поиска по объектам POI. Для использования данные передаются через зашифрованное соединение сервис-провайдеру и сохраняются у него локально. Онлайн-распознавание речи доступно не на всех языках.

Перейдите в следующее меню: меню «Приложения»/„Все“/„Личный помощник“/„Настройки“/„Общие“/„Онлайн-обработка речи“.

Настройка отображения

Отображение умного помощника можно настраивать.

1. Перейдите в следующее меню: меню «Приложения»/„Все“/„Личный помощник“/„Настройки“/„Общие“/„Визуализация“.
2. Выберите нужную настройку.

Голосовое управление от сторонних поставщиков

В зависимости от комплектации: голосовое управление от сторонних поставщиков можно активировать нажатием кнопки микрофона на рулевом колесе.

1. Перейдите в следующее меню: меню «Приложения»/„Автомобиль“/

„Системные настройки“/„Голосовое управление“.

2. Выберите нужную настройку.

Регулировка громкости

Во время голосового оповещения вращайте регулятор громкости звука, чтобы настроить нужную громкость.

Настроенная громкость сохраняется даже в случае изменения громкости для других источников звука.

Использование голосового управления смартфоном

В зависимости от устройства подсоединенным к автомобилю смартфоном можно управлять с помощью голоса.

Устройство должно быть подсоединено по Apple CarPlay или Android Auto.

1.  Нажмите на рулевом колесе кнопку голосового ввода и удерживайте ок. 3 секунд.

В смартфоне активируется голосовое управление.

При успешной активации на дисплее управления отображается подтверждение.

2.  Нажмите на рулевом колесе кнопку голосового ввода, чтобы отменить голосовое управление смартфоном.

Amazon Alexa Car Integration

Принцип действия

Сервис Amazon Alexa Car Integration доступен в зависимости от комплектации и экспортного исполнения. Alexa — цифровой помощник Amazon. Amazon Alexa Car Integration позволяет использовать Alexa в автомобиле. Из соображений безопасно-

сти некоторые функции Alexa во время движения автомобиля могут работать с ограничениями.

Необходимые для работы условия

- ▷ BMW ID или водительский профиль активированы.
- ▷ Имеется активная учетная запись Amazon.

Активация Amazon Alexa Car Integration

Активация Amazon Alexa Car Integration происходит в автомобиле.

Для настройки следуйте указаниям в приложении Amazon Alexa в автомобиле.

1. Для активации Amazon Alexa Car Integration перейдите в следующее меню: меню Приложения/„Все“/„Alexa“.
2. Выберите нужную настройку.

После настройки Amazon Alexa можно использовать в автомобиле следующим образом.

Произнесите фразу активации Alexa и нужную команду.

На дисплее управления отображается информация об активной функции.

Физические границы работы системы

- ▷ Умный помощник предоставляет информацию о системах транспортного средства, которые могут отсутствовать в оснащении автомобиля. Это также относится к важным для безопасности функциям и системам.
- ▷ Могут быть распознаны определенные шумы, которые могут привести к проблемам. Держите двери и окна закрытыми.

- ▶ Шумы со стороны переднего пассажира или от пассажиров могут вести к нарушению работы системы. Следите за тем, чтобы во время произнесения команды в салоне не было лишнего шума.
- ▶ Наличие сильно выраженных диалектов может стать причиной проблем при распознавании голоса.
- ▶ Плохая передача данных влияет на время реакции умного помощника и на поиск.

Соединение мобильных устройств с автомобилем

Принцип действия

Для использования в автомобиле мобильных устройств имеются различные виды соединений. Выбираемый вид соединения зависит от модели мобильного устройства и необходимой функции.

Общие положения

Подробную информацию о функциях и видах соединений можно найти в следующих медиафайлах руководства пользователя по ключевому слову:

- ▶ Интегрированное руководство пользователя в автомобиле.
- ▶ Печатное руководство пользователя по навигации, связи и развлекательной системе.

Дополнительно можно использовать следующие источники информации.

- ▶ Мобильное приложение Driver's Guide.
- ▶ Онлайн-руководство Driver's Guide.







Указание по технике безопасности

ОСТОРОЖНО

Управление встроенными информационными системами и устройствами связи во время движения может отвлекать от окружающей дорожной обстановки. Возможна потеря контроля над автомобилем. Существует опасность аварии, травмирования или материального ущерба. Управляйте системами или устройствами только, если позволяет дорожная ситуация. При необходимости остановитесь и управляйте системами или устройствами во время стоянки автомобиля.

Обзор

В обзоре ниже представлены доступные функции и соответствующие им виды соединений. Объем функций зависит от комплектации транспортного средства и подключенного мобильного устройства.

Функция	Вид соединения	Символ
<p>Звонок при помощи устройства громкой связи.</p> <p>Управление функциями телефона через iDrive.</p> <p>Ключевое слово: телефонная связь через Bluetooth.</p>	<p>Bluetooth.</p> <p>Ключевое слово: соединение с использованием Bluetooth.</p>	
<p>Воспроизведение музыки с мобильного устройства.</p> <p>Ключевое слово: аудиорежим.</p>	<p>Аудио Bluetooth.</p> <p>Ключевое слово: соединение с использованием Bluetooth.</p>	
<p>Воспроизведение музыки с USB-накопителя.</p> <p>Ключевое слово: аудиорежим.</p>	<p>USB.</p> <p>Ключевое слово: USB-соединение.</p> <p>Разъем USB, см. стр. 348.</p>	
<p>Обмен данными между мобильным устройством и автомобилем.</p>	<p>WLAN.</p> <p>Ключевое слово: WLAN автомобиля.</p>	
<p>Управление Apple CarPlay с помощью iDrive и голоса.</p> <p>Ключевое слово: Apple CarPlay.</p>	<p>Bluetooth и WLAN.</p> <p>Ключевое слово: соединение с использованием Bluetooth и WLAN автомобиля.</p>	
<p>Управление Android Auto с помощью iDrive и голоса.</p> <p>Ключевое слово: Android Auto.</p>	<p>Bluetooth и WLAN.</p> <p>Ключевое слово: соединение с использованием Bluetooth и WLAN автомобиля.</p>	
<p>Зарядка USB-устройства.</p> <p>Ключевое слово: USB-соединение.</p> <p>Разъем USB, см. стр. 348.</p>	<p>USB.</p> <p>Ключевое слово: USB-соединение.</p> <p>Разъем USB, см. стр. 348.</p>	

BMW Remote Software Upgrade

Оснащение автомобиля

В данной главе описаны варианты комплектации, системы и функции, которые доступны сейчас или будут доступны в дальнейшем в зависимости от модели, даже если их нет в конкретном автомобиле.

Дополнительная информация:

Комплектация транспортного средства, см. стр. 8.

BMW Remote Software Upgrade

Принцип действия

С помощью Remote Software Upgrade обновляется все программное обеспечение автомобиля. При обновлении появляется доступ к новым функциям, расширяются функциональные возможности и улучшается качество.

Общие положения

Компания BMW рекомендует выполнять все предлагаемые обновления Remote Software Upgrade.

Указание по технике безопасности

ОСТОРОЖНО

Оставленные без присмотра дети или животные могут привести автомобиль в движение и подвергнуть опасности себя и других участников дорожного движения, например, в результате следующих действий.

- ▷ Активация режима готовности к эксплуатации.
- ▷ Выключение стояночного тормоза.
- ▷ Открытие и закрытие дверей и окон.
- ▷ Установка рычага селектора в положение N.
- ▷ Управление оборудованием автомобиля.

Существует опасность аварии, травмирования и материального ущерба. Не оставляйте детей или животных в автомобиле без присмотра. При выходе из автомобиля забирайте с собой ключ автомобиля и запирайте автомобиль.

Необходимые для работы условия

Для применения Remote Software Upgrade должны быть выполнены следующие условия.

- ▷ Действующий договор ConnectedDrive.
- ▷ Активирована встроенная SIM-карта автомобиля.
- ▷ Автомобиль принимает сигнал мобильной связи.
- ▷ Согласие на передачу соответствующих данных было дано в настройках BMW Remote Software Upgrade.

Настройки

Чтобы перейти к настройкам обновлений Remote Software Upgrade, перейдите в следующее меню: меню Приложения/„Все“/„Системные настройки“/„Remote Software Upgrade“/„Настройки“

Дополнительная информация:

Защита данных, см. стр. 71.

Поиск обновления

Необходимое для работы условие

Поиск обновлений Remote Software Upgrade выполняется только при включенном режиме готовности к эксплуатации.

Автоматический поиск

Автомобиль регулярно ищет обновления Remote Software Upgrade в фоновом режиме.

Ручной поиск

1. Чтобы вручную выполнить поиск Remote Software Upgrade, перейдите в следующее меню: меню Приложения/„Все“/„Системные настройки“/„Remote Software Upgrade“/„Поиск обновления“.
2. Следуйте указаниям на дисплее управления.

Загрузка обновления

Автоматическая загрузка

Доступные данные для Remote Software Upgrade автоматически загружаются в автомобиль. Согласие на загрузку не требуется.

В мобильном приложении My BMW

В приложении My BMW при наличии обновления Remote Software Upgrade отображается информация о новой версии программного обеспечения.

Данные для обновления загружаются на мобильное устройство по имеющемуся соединению локальной беспроводной сети.

Затем данные с мобильного устройства можно передать в автомобиль.

Данный путь передачи ускоряет загрузку данных, например, в местностях с ограниченной доступностью мобильной сети.

1. Загрузите обновление мобильного приложения My BMW на смартфон.
2. Следуйте указаниям в мобильном приложении My BMW.
3. Смартфон подключен к автомобилю через Bluetooth и беспроводную локальную сеть.

Передача данных обновления с мобильного устройства на автомобиль происходит как во время движения, так и во время стоянки. В зависимости от объема данных обновления для завершения передачи может потребоваться поездка на автомобиле.

4. Следуйте указаниям на дисплее управления.

Дополнительная информация:

Подключите мобильные устройства к автомобилю, см. руководство пользователя по системам навигации, развлечения, связи.

Указания к версии

Принцип действия

В указаниях к версии описываются обновления, содержащиеся в Remote Software Upgrade. Во время загрузки и после успешного завершения установки информация о текущей версии может отображаться на дисплее управления.

Данная информация также доступна на клиентском портале ConnectedDrive.

Отображение информации

Информация о Remote Software Upgrade может отображаться на дисплее управле-

ния в автомобиле или в интернете на портале для клиентов ConnectedDrive.

1. Чтобы просмотреть информацию в автомобиле, перейдите в следующее меню: меню Приложения/„Все“/„Системные настройки“/„Remote Software Upgrade“.
2.
 - ▷ Отображается текущая установленная версия.
 - ▷ Показать новую, доступную версию: „Информация о версии“
3. Следуйте указаниям на дисплее управления.

Для просмотра информации на портале для клиентов ConnectedDrive посетите следующий сайт.

www.bmw-connecteddrive.com.

Инсталляция обновления

Учесть перед обновлением

Перед установкой обновления необходимо учесть следующее:

- ▷ Установка обновления Remote Software Upgrade может привести к удалению изменений ПО, например увеличения мощности, которое не было выполнено изготовителем автомобиля.
- ▷ Изменения в бортовой сети автомобиля, например в блоках управления, которые не были выполнены изготовителем автомобиля, могут привести к отмене установки.
- ▷ Инсталляция выполняется только после подтверждения.
- ▷ Инсталляция может занимать от 20 до 30 минут.
- ▷ Не допускается отмена начатой установки.
- ▷ Во время установки нельзя пользоваться автомобилем.
- ▷ Во время установки можно выходить из автомобиля.

Необходимые условия для инсталляции

- ▷ Заряда аккумуляторной батареи транспортного средства достаточно.
- ▷ Наружная температура выше -10 °С.
- ▷ Автомобиль стоит в горизонтальном положении.
- ▷ Аварийная световая сигнализация выключена.
- ▷ Рычаг селектора установлен в положение Р.
- ▷ Двигатель выключен и достаточно охлажден.

При необходимости следуйте уведомлениям по другим необходимым условиям на дисплее управления.

Некоторые предпосылки могут быть выполнены автомобилем автоматически. Следуйте указаниям на дисплее управления.

Если необходимые условия не выполнены, например степень заряда аккумуляторной батареи транспортного средства недостаточна, то обновление не предлагается для установки.

Если все необходимые условия выполнены, установку обновления можно запустить также через приложение My BMW. Соблюдайте указания в приложении My BMW.

Следите за предложением инсталляции, например, после длительных поездок.

Подготовка автомобиля

Для обновления Remote Software Upgrade автомобиль необходимо подготовить следующим образом.

- ▷ Выключите автомобиль в безопасном месте за пределами дорог общего пользования.
- ▷ Убедитесь в наличии сигнала мобильной связи, чтобы, например, при отмене установки была возможность отправить

изготовителю автомобиля сообщение об неисправностях.

- ▷ Закройте окна.
- ▷ Закройте стеклянный люк.
- ▷ Закройте багажник.
- ▷ Отключите потребляющие энергию устройства, например мобильный телефон.
- ▷ Отсоедините прицеп или багажные поручины.
- ▷ Когда дается согласие, автомобильный ключ должен находиться внутри автомобиля.
- ▷ Выключите наружное освещение.
- ▷ Отключите устройства от диагностического разъема.

Установка обновления сразу

После выполнения всех необходимых условий можно сразу установить апгрейд.

1. Перейдите в следующее меню: меню «Приложения»/„Все“/„Системные настройки“/„Remote Software Upgrade“/„Поехали“.
2. Следуйте указаниям на дисплее управления.

Установка обновления по таймеру

По окончании поездки установку обновления можно автоматически выполнить по таймеру в заданное время, например ночью. Может оказаться целесообразным отложить установку на более поздний срок, чтобы выполнить необходимые условия работы функции, например чтобы достаточно охладить двигатель.

1. Перейдите в следующее меню: меню «Приложения»/„Все“/„Системные настройки“/„Remote Software Upgrade“.
2. Выберите нужные настройки.

Инсталляция запускается автоматически, когда:

- ▷ Правильно выполнены все необходимые условия для инсталляции.
 - ▷ К моменту инсталляции выполнены все необходимые условия.
- С включением готовности к движению таймер выключается.

Установка через приложение My BMW

После завершения всех подготовительных работ и выполнения всех необходимых условий установку обновления можно запустить также на припаркованном автомобиле через приложение My BMW. Установку обновления можно запустить и выполнить дистанционно.

Соблюдайте указания в приложении My BMW.

Функциональные ограничения

Во время установки обновления большая часть функций временно недоступна, например:

- ▷ Аварийная световая сигнализация.
- ▷ Центральный замок и, при необходимости, комфортный доступ.
- ▷ Стояночный свет.
- ▷ Сирена.
- ▷ Охранная сигнализация.
- ▷ Экстренный вызов.
- ▷ Стеклоподъемники.
- ▷ Стеклянный люк.
- ▷ Блокировка крышки горловины топливного бака.
- ▷ Управление багажной дверью или крышкой багажника.
- ▷ При необходимости предупреждение при выходе.

В автомобилях с безрамочной дверью окно в некоторых случаях может закрываться не до конца.

Дверь водителя можно отпирать и запи- рать снаружи с помощью встроенного ключа.

Перед началом движения убедитесь в на- личии и актуальности интегрированного руководства пользователя.

После успешного обновления

Пользоваться автомобилем можно сразу.

Заказанные сервисы, например инфор- мация о дорожной ситуации онлайн или дистанционное управление автомоби- лем, снова автоматически активируются во время следующей поездки.

После длительной стоянки может потребо- ваться подзарядка аккумуляторной бата- реи транспортного средства в ходе продол- жительной поездки.

Сбой в работе

При сбое в работе BMW Remote Software Upgrade появятся указания на дисплее управления или в мобильном приложении My BMW.

Если сбой в работе устранить не удастся, обратитесь на авторизованную СТОА, дру- гую квалифицированную СТОА или специа- лизированную СТО.

Актуальность руководства пользователя

Производство автомобилей

Печатное руководство по эксплуатации является актуальным на момент производ- ства автомобиля.

После обновления программного обеспечения в автомобиле

В зависимости от экспортного исполнения: после обновления программного обеспече- ния автомобиля, например при помощи Remote Software Upgrade, интегрированное руководство пользователя автомобиля по- лучает обновленную информацию.



Личные настройки

Оснащение автомобиля

В данной главе описаны варианты комплектации, системы и функции, которые доступны сейчас или будут доступны в дальнейшем в зависимости от модели, даже если их нет в конкретном автомобиле.

Дополнительная информация:

Комплектация транспортного средства, см. стр. 8.

Защита данных

Передача данных

Принцип действия

Автомобиль имеет различные функции, для пользования которыми требуется передача данных в компанию BMW или сервис-провайдера.

Для некоторых функций передачу данных можно отключить. При отключенной передаче данных использование соответствующего сервиса невозможно.

Настройки

Возможна индивидуальная настройка передачи данных в несколько этапов или для отдельных служб.

1. Чтобы задать настройки, перейдите в следующее меню: меню «Приложения»/„Все“/„Защита данных“.
2. Выберите нужную настройку.

Персональные данные в автомобиле

Принцип действия

Автомобиль сохраняет личные данные в зависимости от использования, например сохраненные радиостанции. Эти личные данные можно безвозвратно удалить с помощью iDrive.

Общие положения

В зависимости от комплектации удаляются, например, следующие данные.

- ▷ BMW ID или водительские профили.
- ▷ Сохраненные радиостанции.
- ▷ Сохраненные закладки.
- ▷ Навигация, например, сохраненные пункты назначения.
- ▷ Телефонная книга.
- ▷ Данные, доступные в режиме онлайн, например элементы Избранного, файлы куки.
- ▷ Данные офиса, например, голосовые заметки.
- ▷ Учетные записи пользователей.
- ▷ Цифровые ключи.

Удаление данных может занять около 15 минут. Кроме того, автомобиль удалится из приложения My BMW и с клиентского портала ConnectedDrive, чтобы больше нельзя было использовать функции дистанционного управления.

Необходимые для работы условия

Для удаления персональных данных в автомобиле действуют следующие обязательные условия.

- ▶ Данные можно удалять только во время остановки.
- ▶ Автомобильный ключ должен находиться в автомобиле.

Удаление личных данных в автомобиле

При сбросе настроек автомобиля до заводских из него удаляются персональные данные.

Дополнительная информация:

Сброс данных транспортного средства, см. стр. 72.

Сброс данных транспортного средства

Все индивидуальные настройки могут быть сброшены до заводских при выключенном режиме готовности к движению. Индивидуальные настройки можно удалять только во время остановки. Автомобильный ключ должен находиться в автомобиле.

Перейдите в следующее меню: меню «Приложения»/„Автомобиль“/„Системные настройки“/„Сбросить данные автомобиля“/„Сбросить“.

Если для BMW ID в автомобиле была активирована синхронизация настроек, персональные настройки будут сохраняться в облачном хранилище BMW Cloud.

BMW ID

Принцип действия

В странах с доступом к BMW ConnectedDrive BMW ID является личным логином для всех веб-ресурсов марки BMW. BMW ID может использоваться в автомобиле для сохранения и активации персональных автомобильных настроек в профиле.

Автомобиль способен сохранять до семи BMW ID. Если автомобиль используется несколькими людьми, каждый человек может использовать свой BMW ID в автомобиле. При использовании автомобиля без BMW ID доступны другие профили, например профиль гостя.

BMW ID необходимо зарегистрировать один раз. Регистрация возможна в приложении My BMW, на портале для клиентов ConnectedDrive или на авторизованной СТОА.

Благодаря автоматическому распознаванию водителя BMW ID можно активировать уже при разблокировке. Для этого автомобильный или цифровой ключ должен быть привязан к BMW ID.

Многие сохраненные настройки можно синхронизировать с BMW Cloud. Таким образом данные настройки будут доступны в любом автомобиле, в котором вход в систему выполняется с этим же BMW ID.

Необходимые для работы условия

Для использования BMW ID должны быть выполнены следующие условия:

- ▶ Для создания, изменения, удаления или редактирования BMW ID автомобиль должен находиться в неподвижном состоянии.
- ▶ Вход в систему автомобиля с BMW ID и синхронизация с BMW Cloud возможны только при наличии в автомобиле сигнала мобильной сети.

Экран приветствия

Окно приветствия отображается на дисплее управления после разблокировки автомобиля. Вид приветствия зависит от следующих необходимых условий:

- ▶ В автомобиле не сохранен BMW ID:

Приветствие будет нейтральным. Предлагаются профили для использования автомобиля без BMW ID. Можно добавить новый BMW ID.

- ▶ Автомобильный или цифровой ключ не присвоены идентификатору BMW ID:
Приветствие будет нейтральным. Для выбора предлагаются сохраненные профили. Можно добавить новый BMW ID.
- ▶ Автомобильному или цифровому ключу присвоен BMW ID:

Приветствие персонализировано, активируются сохраненные настройки. Для выбора предлагаются существующие профили. Можно добавить новый BMW ID.

Добавление BMW ID

1.  Чтобы добавить BMW ID, выберите символ BMW ID или изображение профиля в строке состояния.
2. ▶ Профиль гостя активен:
„Гостевой профиль“/„Добавить профиль“.
- ▶ Профиль водителя активен:
„Войти с помощью BMW ID“.
3. Отсканируйте отображаемый QR-код с помощью смартфона.
4. Следуйте инструкциям на смартфоне.
Если на смартфоне установлено приложение My BMW и сохранен BMW ID, BMW ID автоматически передается в автомобиль.
Если BMW ID еще нет, можно зарегистрировать новый BMW ID.
5. При необходимости настройте дополнительные функции, например автоматическое распознавание водителя.

Автомобиль будет добавлен в мобильное приложение My BMW пользователя.

Либо авторизованная СТОА регистрирует и добавляет BMW ID в автомобиль.

Подтверждение BMW ID

Если BMW ID был зарегистрирован и добавлен в автомобиль на авторизованной СТОА, BMW ID необходимо подтвердить в автомобиле.

1. Выберите BMW ID.
2. Отсканируйте отображаемый QR-код.
3. Следуйте инструкциям на смартфоне.

Мобильное приложение My BMW

Если в автомобиль добавлен BMW ID, автомобиль автоматически добавится в приложение My BMW. Благодаря этому для данного автомобиля могут использоваться функции приложения My BMW. Условием для этого является использование приложения My BMW с тем же идентификатором BMW ID.

Авторизованная СТОА также может добавить автомобиль в приложение My BMW. В таком случае BMW ID необходимо после этого подтвердить на дисплее управления соответствующего автомобиля.

В редких случаях использование функций приложения My BMW для данного автомобиля может быть ограничено. Дальнейшие указания отображаются на дисплее управления.

Главный пользователь

Участник становится главным пользователем, который сначала добавляет свой BMW ID в автомобиль, а затем автомобиль добавляет его в приложение My BMW. Либо главный пользователь определяется на авторизованной СТОА.

Главному пользователю доступны, например, следующие настройки:

- ▶ Удаление идентификаторов BMW ID, сохраненных в автомобиле.
- ▶ Передача роли главного пользователя владельцу другого идентификатора BMW ID.
- ▶ Изменение настроек защиты данных в масштабах всего автомобиля.
- ▶ Создание главного цифрового ключа.

Дополнительная информация:

Цифровой ключ BMW Digital Key, см. стр. 97.

Персонализированные настройки

Автоматическое распознавание водителя

Принцип действия

Благодаря автоматическому распознаванию водителя BMW ID можно активировать уже при разблокировке автомобиля. Для этого автомобильный или цифровой ключ должен быть привязан к BMW ID. После разблокировки можно изменить BMW ID.

Если задано распознавание водителей, то следующие действия вызывают автоматическую активацию BMW ID.

- ▶ При разблокировке автомобиля кнопкой соответствующего автомобильного ключа.
- ▶ При разблокировке автомобиля с помощью ручки двери. Необходимо иметь при себе назначенный автомобильный ключ или соответствующий цифровой ключ Digital Key.
- ▶ Путем автоматической разблокировки при приближении к автомобилю. Необходимо иметь при себе назначенный автомобильный ключ или соответствующий цифровой ключ Digital Key. Распознавание цифрового ключа Digital Key в

зависимости от страны может быть невозможно.

Если рядом с автомобилем находятся несколько автомобильных или цифровых ключей, активация BMW ID выполняется по следующему приоритету:

- ▶ Ключ, который приводит к разблокировке автомобиля, активирует присвоенный BMW ID.
- ▶ При одновременном распознавании автомобильного и цифрового ключа цифровой ключ запускает активацию присвоенного BMW ID.
- ▶ Активируется BMW ID последнего распознанного ключа в двери водителя.

Если распознавание BMW ID при разблокировке автомобиля не удалось, выбор BMW ID осуществляется в окне приветствия.

Установка/изменение автоматического распознавания водителя

1.  Чтобы установить или изменить автоматическое распознавание водителя, выберите символ BMW ID или изображение профиля в строке состояния.
2. „Настройки“
3. „Распознавание водителя“
4. Выберите нужную настройку.

Передача автомобильного ключа

У автомобильного ключа, который присвоен идентификатору BMW ID, можно просматривать и редактировать сохраненные персональные настройки.

При необходимости присвоенное распознавание водителя следует отменить, прежде чем передать автомобильный ключ другому лицу.

Для предоставления своего автомобиля в распоряжение другого лица BMW Digital Key предоставляет возможность передачи цифрового ключа.

Дополнительная информация:
Цифровой ключ BMW Digital Key, см.
стр. 97.

Выбор фотографии профиля

Аватар можно выбрать из предложенных изображений.

1.  Чтобы выбрать изображение профиля, выберите символ BMW ID или изображение профиля в строке состояния.
2. Выберите нужный BMW ID.
3. „Настройки“
4. „Мой BMW ID“
5. „Изображение“
6. Выберите требуемое изображение профиля.

Для BMW ID можно применить изображение профиля из профиля в приложении My BMW. Для этого активируйте в настройках синхронизацию с BMW Cloud. После применения изображения профиля из приложения My BMW выбор из предложенных изображений будет доступен только при удалении изображения профиля из приложения My BMW или при отключении синхронизации.

Синхронизация настроек

Принцип действия

Если синхронизация включена, то настройки, например из следующих областей, синхронизируются:

- ▶ BMW ID, например изображение профиля.
- ▶ Навигация, например последние цели, домашний адрес или настройки карты.
- ▶ Медиа, например элементы Избранного или сохраненные радиостанции.
- ▶ iDrive, например конфигурация главного меню, язык или единицы измерения.

- ▶ Умный помощник, например предложения или фраза активации.
- ▶ Наружное освещение, например мигание и функция Проводи домой.

Настройки из следующих областей синхронизируются только при первом входе в систему.

- ▶ Функции комфортного сиденья и системы кондиционирования, например положение сиденья водителя или регулировка температуры.
- ▶ Меню «Защита данных».

Включение/выключение синхронизации

1.  Чтобы включить или выключить синхронизацию настроек, выберите символ BMW ID или изображения профиля в строке состояния.
2. „Настройки“
3. „Мой BMW ID“
4. Выберите нужную настройку.

Дополнительно можно определить изображение профиля, если оно не было применено из приложения My BMW.

Установка защиты PIN-кодом

Сохраненные идентификаторы BMW ID предлагаются на выбор каждому пользователю автомобиля. Если для BMW ID необходимо предотвратить изменение настроек или просмотр данных, можно установить защиту PIN-кодом.

1.  Коснитесь символа BMW ID или изображения профиля в строке состояния.
2. Выберите нужный BMW ID.
3. „Настройки“
4. „Заблокировать экран“
5. Введите нужный PIN-код.

Управление профилем



Смена профиля

Смена профиля возможна в любое время.

1.  Коснитесь символа BMW ID или изображения профиля в строке состояния.
2. „Сменить профиль“
3. Выберите нужный BMW ID или нужный профиль.
4. При необходимости введите PIN-код.

BMW ID активируется, сохраненные настройки загружаются.

Удаление BMW ID

1.  Чтобы удалить BMW ID, выберите символ BMW ID или изображение профиля в строке состояния.
2. „Настройки“
3. „Управлять профилями“
4.  Выберите символ для удаления нужного BMW ID.

При удалении BMW ID обратите внимание на следующее.

- ▶ Удаление BMW ID из автомобиля приведет к удалению автомобиля из приложения My BMW. Если BMW ID синхронизирован с BMW Cloud, сохраненные в BMW Cloud данные сохраняются после удаления BMW ID. При удалении активного в данный момент BMW ID необходимо выбрать другой профиль.
- ▶ При удалении BMW ID главного пользователя автомобиль возвращается к заводским настройкам. Автомобиль удаляется из приложений My BMW всех пользователей, а все BMW ID удаляются из автомобиля.
- ▶ При удалении автомобиля из мобильного приложения My BMW соответствующий BMW ID удаляется из автомобиля. После синхронизации BMW ID с облачным хранилищем

BMW Cloud сохраненные в BMW Cloud данные идентификатора BMW ID сохраняются.

- ▶ При удалении автомобиля из мобильного приложения My BMW главного пользователя он также удаляется из приложений My BMW других пользователей. Соответствующие идентификаторы BMW ID удаляются из автомобиля.

Другие профили

Принцип действия

При использовании автомобиля без BMW ID доступны другие профили.

Профиль водителя

„Водитель“: если BMW ID недоступен, то в этом профиле можно сохранить автомобильные настройки.

Для этого профиля действуют в том числе следующие ограничения:

- ▶ Автоматическое распознавание водителей не может быть присвоено.
- ▶ Имя и изображение в профиле нельзя изменить.
- ▶ Синхронизация с BMW Cloud не выполняется.
- ▶ Некоторые функции недоступны, например функции навигации или сохранение избранного.

Профиль и сохраненные в нем настройки можно перенести в BMW ID. После этого вместо профиля будет отображаться BMW ID.

Профиль гостя

„Гостевой профиль“: этот профиль можно применять для пользования автомобилем без изменения сохраненных настроек других профилей.

Для этого профиля действуют в том числе следующие ограничения:

- ▶ Выполненные настройки не будут сохранены.
- ▶ Автоматическое распознавание водителя и присвоение PIN-кода невозможны.
- ▶ Имя и изображение в профиле нельзя изменить.
- ▶ Синхронизация с BMW Cloud не выполняется.
- ▶ Некоторые функции недоступны, например функции навигации или сохранение избранного.

Физические границы работы системы

Однозначное распознавание водителя с помощью автомобильного или цифрового ключа не всегда возможно, например, в следующих случаях:

- ▶ При смене водителя без запираания и разблокирования автомобиля.
- ▶ Если снаружи автомобиля на стороне водителя находится несколько автомобильных или цифровых ключей, которым присвоен BMW ID.
- ▶ При разблокировке автомобиля из приложения My BMW.

Существуют технические ограничения для использования сохраненных в BMW ID персональных настроек в других автомобилях. Например, настройки могут быть сохранены для системы, которая отсутствует на других автомобилях или имеется в несовместимых вариантах.

Профили водителей

Принцип действия

Водительские профили можно использовать в странах без доступа к BMW ConnectedDrive для сохранения и ак-

тивации личных автомобильных настроек в автомобиле.

В автомобиле можно сохранить до семи водительских профилей. Если автомобиль используется несколькими людьми, каждый может использовать личный водительский профиль в автомобиле. Для использования автомобиля без водительского профиля имеется водительский профиль «Гость».

Благодаря автоматическому распознаванию водителя водительский профиль можно активировать уже при разблокировке. Для этого автомобильный ключ должен быть привязан к водительскому профилю.

Необходимое для работы условие

Для создания, изменения, удаления или редактирования водительского профиля автомобиль должен находиться в неподвижном состоянии.

Экран приветствия

После разблокировки автомобиля на дисплее управления отображается экран приветствия. Вид приветствия зависит от следующих необходимых условий:

- ▶ В автомобиле нет сохраненных водительских профилей.
Приветствие будет нейтральным. Можно добавить новый водительский профиль.
- ▶ Ключ автомобиля не присвоен ни одному водительскому профилю.
Приветствие будет нейтральным. Для выбора предлагаются сохраненные водительские профили. Можно добавить новый водительский профиль.
- ▶ Автомобильному ключу присвоен водительский профиль.
Приветствие персонализировано, активируются сохраненные настройки. Для

выбора предлагаются существующие водительские профили. Можно добавить новый водительский профиль.

Водительский профиль

„Водитель“: в этом водительском профиле можно сохранять автомобильные настройки, задавать свое имя и выбирать изображение профиля.

Гостевой водительский профиль

„Гостевой профиль“: этот водительский профиль можно использовать для применения автомобиля без изменения сохраненных настроек других водительских профилей.

Для этого профиля действуют среди прочего следующие ограничения:

- ▷ Выполненные настройки не будут сохранены.
- ▷ Автоматическое распознавание водителя и присвоение PIN-кода невозможны.
- ▷ Имя и изображение в профиле нельзя изменить.

Добавление водительского профиля

1.  Чтобы добавить водительский профиль, коснитесь символа водительского профиля или изображения профиля в строке состояния.
2. „Добавить профиль“
3. При необходимости настройте дополнительные функции, например автоматическое распознавание водителя.

Персонализированные настройки

Автоматическое распознавание водителя

Принцип действия

Благодаря автоматическому распознаванию водителя водительский профиль можно активировать уже при разблокировке автомобиля. Для этого водителю необходимо присвоить автомобильный ключ.

Если задано распознавание водителей, то следующие действия вызывают автоматическую активацию BMW ID.

- ▷ При разблокировке автомобиля кнопкой соответствующего автомобильного ключа.
- ▷ При разблокировке автомобиля с помощью ручки двери. Необходимо иметь при себе назначенный автомобильный ключ или соответствующий цифровой ключ Digital Key.
- ▷ Путем автоматической разблокировки при приближении к автомобилю. Необходимо иметь при себе назначенный автомобильный ключ или соответствующий цифровой ключ Digital Key. Распознавание цифрового ключа Digital Key в зависимости от страны может быть невозможно.

Если рядом с автомобилем находятся несколько автомобильных или цифровых ключей, активация BMW ID выполняется по следующему приоритету:

- ▷ Ключ, который приводит к разблокировке автомобиля, активирует присвоенный BMW ID.
- ▷ При одновременном распознавании автомобильного и цифрового ключа циф-



ровой ключ запускает активацию присвоенного BMW ID.

- ▶ Активируется BMW ID последнего распознанного ключа в двери водителя.

Если распознавание BMW ID при разблокировке автомобиля не удалось, выбор BMW ID осуществляется в окне приветствия.

Установка/изменение автоматического распознавания водителя

1. Чтобы установить или изменить автоматическое распознавание водителя, выберите символ BMW ID или изображение профиля в строке состояния.
2. „Настройки“
3. „Распознавание водителя“
4. Выберите нужную настройку.

Передача автомобильного ключа

Для автомобильного ключа, присвоенного водителю, можно просматривать и редактировать сохраненные персональные настройки.

Перед передачей автомобильного ключа другому лицу при необходимости следует отменить присвоенное распознавание водителя.

Изменения в распознавании водителей выполняются в настройках водительского профиля.

Установка защиты PIN-кодом

Сохраненные водительские профили предлагаются для выбора каждому пользователю автомобиля. Если для водительского профиля необходимо предотвратить изме-

нение настроек или просмотр данных, можно установить защиту PIN-кодом.

1. Коснитесь символа водительского профиля или изображения профиля в строке состояния.
2. Выберите нужный водительский профиль.
3. „Настройки“
4. „Заблокировать экран“
5. Введите нужный PIN-код.

Управление профилем

Смена водительского профиля

Смена водительского профиля возможна в любое время:

1. Коснитесь символа водительского профиля или изображения профиля в строке состояния.
2. „Сменить профиль“
3. Выберите нужный водительский профиль.
4. При необходимости введите PIN-код. Водительский профиль активируется, сохраненные настройки загружаются.

Удаление водительского профиля

1. Чтобы удалить водительский профиль, коснитесь символа водительского профиля или изображения профиля в строке состояния.
2. „Настройки“
3. „Управлять профилями“
4. Выберите символ для удаления нужного водительского профиля.

Физические границы работы системы

Однозначное распознавание водителя по ключу автомобиля может срабатывать

не всегда. Например, оно не срабатывает в следующих случаях:

- ▶ При смене водителя без запираания и разблокирования автомобиля.
- ▶ Если снаружи автомобиля на стороне водителя находятся несколько автомобильных ключей, которым присвоен водительский профиль.

Открытие и закрытие

Оснащение автомобиля

В данной главе описаны варианты комплектации, системы и функции, которые доступны сейчас или будут доступны в дальнейшем в зависимости от модели, даже если их нет в конкретном автомобиле.

Дополнительная информация:

Комплектация транспортного средства, см. стр. 8.

Ключ автомобиля

Принцип действия

В комплект поставки входят два автомобильных ключа, каждый из которых содержит интегрированный ключ.

В каждом ключе автомобиля есть сменная батарейка. Когда аккумуляторная батарея автомобильного ключа разряжена, автомобильный ключ не распознается. В этом случае режим готовности к движению можно включить посредством аварийного распознавания автомобильного ключа.

Настройка функций кнопок зависит от комплектации и экспортного исполнения.

Автомобильному ключу может быть присвоен BMW ID или водительский профиль с персональными настройками.

Для определения потребности в техобслуживании сервисные данные сохраняются в ключе автомобиля.

Чтобы не закрыть ключ автомобиля внутри, при выходе из салона забирайте его с собой.

Указание по технике безопасности

ОСТОРОЖНО

Аккумулятором автомобильного ключа является кнопочная батарейка. Батарейки или кнопочные батарейки можно проглотить, что в течение двух часов может привести к тяжелым или смертельным травмам, например, из-за внутренних ожогов или химических ожогов. Существует опасность травмирования или опасности для жизни. Держите автомобильный ключ и батарейки вдали от детей. При подозрении на проглатывание батарейки или кнопочной батарейки или на попадание ее внутрь тела немедленно обратитесь к врачу.

Обзор



Кнопки на автомобильном ключе.

Символ	Значение
	Разблокировка.
	Блокировка. Автономное кондиционирование, см. стр. 344.

Символ **Значение**



Открытие/закрытие багажника.



Функция «Проводи домой», см. стр. 190.

Дополнительные ключи автомобиля

Дополнительные автомобильные ключи можно приобрести на авторизованной СТОА, другой квалифицированной СТОА или специализированной СТО.

Потеря ключа автомобиля

Заблокировать и заменить утерянный автомобильный ключ можно на авторизованной СТОА, другой квалифицированной СТОА или специализированной СТО.

Если утерянному автомобильному ключу присвоен BMW ID или водительский профиль, то необходимо удалить подключение к этому автомобильному ключу. После этого BMW ID или водительскому профилю присваивается новый автомобильный ключ.

Замена батарейки

⚠ УВЕДОМЛЕНИЕ

Неподходящие аккумуляторные батареи в устройстве с питанием от батарей могут привести к повреждению устройства. Существует опасность повреждения имущества. Разряженную батарейку следует заменять новой с аналогичными напряжением, размером и спецификацией.

Замените батарейку автомобильного ключа следующим образом:

1. Удерживайте нажатой кнопку, см. стрелку 1, сдвиньте кожух,

см. стрелку 2, вперед и извлеките его сбоку.



2. Движением в сторону вытяните корпус батарейки из автомобильного ключа.

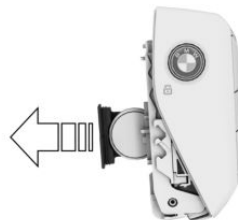

3. Извлеките батарейку из корпуса.



4. Вставьте аккумуляторную батарею типа CR 2032 на 3 В плюсовым полюсом вниз.

5. Вставьте корпус батарейки в автомобильный ключ.

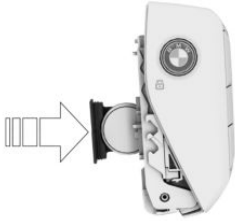

6. Вставьте крышку в автомобильный ключ.



Сдайте старые аккумуляторные батареи для утилизации на авторизованную СТОА, другую квалифицированную СТОА, специализированную СТО или в приемный пункт.

Встроенный ключ

Принцип действия

Интегрированный ключ встроен в автомобильный ключ. При сбое в работе электрооборудования автомобиль можно разблокировать и заблокировать вручную с помощью интегрированного ключа.

В зависимости от экспортного исполнения интегрированный ключ подходит к перчаточному ящику.

Указание по технике безопасности

ОСТОРОЖНО

В некоторых экспортных исполнениях разблокировка изнутри возможна только при наличии специальных знаний.

Длительное нахождение людей или животных в автомобиле под воздействием экстремальных температур сопряжено с опасностью травмирования или опасностью для жизни. Не запирайте автомо-

биль снаружи, если в нем находятся люди или животные. Не оставляйте детей, младенцев и животных в автомобиле одних.

Извлечение интегрированного ключа

1. Удерживайте нажатой кнопку, см. стрелку 1, и сдвиньте кожух, см. стрелку 2, вперед и извлеките его сбоку.



2. Извлеките интегрированный ключ с открытой стороны автомобильного ключа.



3. Извлеките интегрированный ключ из автомобильного ключа.

Разблокировка автомобиля вручную

1. Рукой потяните ручку двери водителя наружу и удерживайте ее.

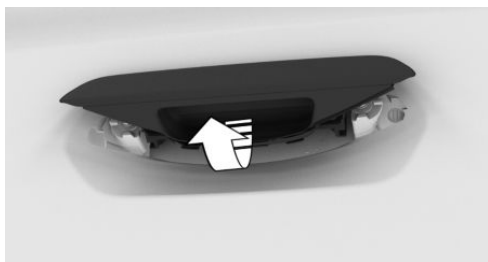

2. Разблокируйте дверной замок интегрированным ключом, повернув его против часовой стрелки.



3. Извлеките автомобильный ключ и отпустите ручку двери.
4. Откройте дверь водителя.
5. Нажмите кнопку центрального замка, чтобы разблокировать остальные двери.

При обесточенном автомобиле: потяните за устройства открывания других дверей изнутри.

Ручная блокировка автомобиля

Общие положения

Во избежание возможного запираания автомобильного ключа не оставляйте его в автомобиле.

Заблокируйте автомобиль

1. Закройте все двери.
2. Сядьте в автомобиль со стороны переднего пассажира и закройте дверь переднего пассажира.
3. Нажмите кнопку центрального замка, чтобы заблокировать все двери.
4. Выйдите из автомобиля через дверь переднего пассажира.
5. Заблокируйте дверь переднего пассажира интегрированным ключом через боковой замок на торцевой стороне и закройте ее.

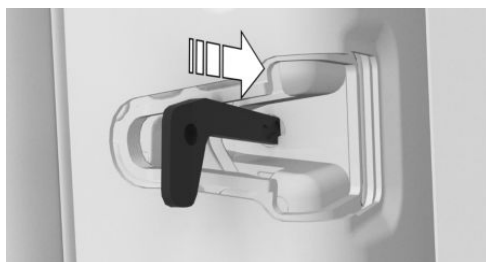

6. Потяните за дверные ручки для проверки блокировки. При необходимости, повторите процесс.

Если автомобиль обесточен, выполните следующее:

1. Заблокируйте все двери, кроме двери водителя, интегрированным ключом че-

рез боковой замок на торцевой стороне и закройте их.

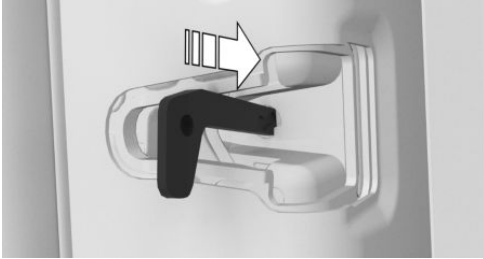

2. Ручкой потяните ручку двери водителя наружу и удерживайте ее.

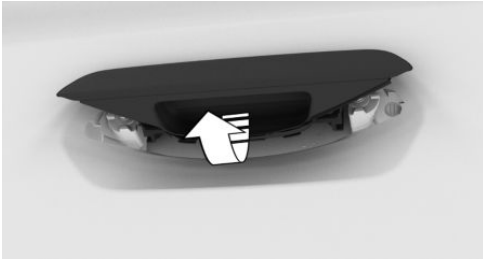

3. Заприте дверной замок в двери водителя интегрированным ключом по часовой стрелке.



4. Извлеките автомобильный ключ и отпустите ручку двери.
5. Закройте дверь водителя.
6. Потяните за дверные ручки для проверки блокировки. При необходимости, повторите процесс.

Охранная сигнализация

При отпирании автомобиля с помощью интегрированного ключа через дверной замок срабатывает активированная охранная сигнализация, как только открывается дверь.

В этом случае используйте функцию аварийного распознавания автомобильного ключа, чтобы выключить сигнализацию.

Если двери блокируются вручную изнутри, охранная сигнализация не активируется.

Аварийное распознавание ключа автомобиля

Принцип действия

Когда аккумуляторная батарея автомобильного ключа разряжена, автомобильный ключ не распознается. В этом случае режим готовности к движению можно включить посредством аварийного распознавания автомобильного ключа.

Включение Готовности к движению

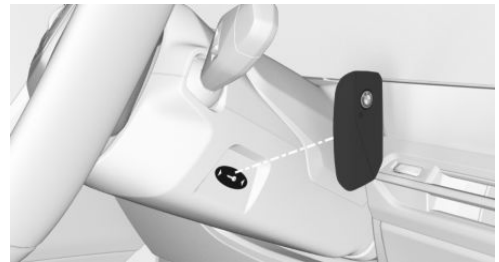

1. Чтобы включить режим готовности к движению посредством аварийного распознавания автомобильного ключа, держите автомобильный ключ задней стороной к отметке на рулевой колонке. При этом обращайте внимание на индикацию на панели приборов.
2. ▷ Если автомобильный ключ распознается:



Включите режим готовности к движению в течение 10 секунд.

- ▶ Если автомобильный ключ не распознается:

Немного измените положение автомобильного ключа и повторите действия.

Сбой в работе

При определенных обстоятельствах отображается сообщение системы контроля параметров автомобиля.

Распознаванию автомобильного ключа могут препятствовать, кроме всего прочего, следующие обстоятельства:

- ▶ Батарейка ключа автомобиля разряжена.
- ▶ Помехи радиосвязи, вызванные радиомачтами или другими устройствами с высокой передающей мощностью.
- ▶ Экранирование ключа автомобиля металлическими предметами.

Не держите ключ автомобиля вместе с металлическими предметами.

- ▶ Помехи радиосвязи, вызванные мобильными телефонами или другими электронными устройствами в непосредственной близости от ключа автомобиля.

Не держите ключ автомобиля вместе с электронными устройствами.

- ▶ Помехи беспроводной передачи из-за зарядки мобильных устройств, например, зарядки мобильного телефона.
- ▶ Автомобильный ключ находится в непосредственной близости от отсека для беспроводной зарядки.

Переложите ключ автомобиля в другое место.

При неисправности автомобиль также можно отпереть или запереть снаружи с помощью встроенного ключа. Для включе-

ния готовности к движению используйте аварийное распознавание автомобильного ключа.

Доступ в салон автомобиля

Принцип действия

Для разблокировки/блокировки автомобиля доступны следующие возможности:

- ▶ С помощью автомобильного ключа.
- ▶ С помощью ручки двери.
- ▶ При помощи Key Card.
- ▶ При помощи цифрового ключа BMW Digital Key.
- ▶ Бесконтактная разблокировка/блокировка.

Указания по технике безопасности

ОСТОРОЖНО

Лица или животные, находящиеся в автомобиле, могут заблокировать дверь изнутри и запереться. В этом случае автомобиль невозможно открыть снаружи. Существует опасность травмирования. Забирайте с собой ключ автомобиля, чтобы автомобиль можно было открыть снаружи.

ОСТОРОЖНО

В некоторых экспортных исполнениях разблокировка изнутри возможна только при наличии специальных знаний.

Длительное нахождение людей или животных в автомобиле под воздействием экстремальных температур сопряжено с опасностью травмирования или опас-

ностью для жизни. Не запирайте автомобиль снаружи, если в нем находятся люди или животные. Не оставляйте детей, младенцев и животных в автомобиле одних.

ОСТОРОЖНО

Оставленные без присмотра дети или животные могут привести автомобиль в движение и подвергнуть опасности себя и других участников дорожного движения, например, в результате следующих действий.

- ▷ Активация режима готовности к эксплуатации.
- ▷ Выключение стояночного тормоза.
- ▷ Открытие и закрытие дверей и окон.
- ▷ Установка рычага селектора в положение N.
- ▷ Управление оборудованием автомобиля.

Существует опасность аварии, травмирования и материального ущерба. Не оставляйте детей или животных в автомобиле без присмотра. При выходе из автомобиля забирайте с собой ключ автомобиля и запирайте автомобиль.

Поведение при разблокировке

В зависимости от настроек при разблокировке автомобиля выполняются следующие функции.

- ▷ Разблокируются только дверь водителя и крышка горловины топливного бака или разблокируются все доступы к автомобилю.
- ▷ Подтверждение разблокировки автомобиля происходит при помощи светового или звукового сигнала.
- ▷ При разблокировке может включаться приветственный свет.

Дополнительно выполняются следующие функции:

- ▷ Если автомобильному ключу присвоен BMW ID или водительский профиль, то активируется этот BMW ID или этот водительский профиль.
- ▷ Включается освещение салона, если оно не было выключено вручную.
- ▷ В зависимости от комплектации раскладываются сложенные наружные зеркала.

Если наружные зеркала были сложены нажатием кнопки в салоне автомобиля, то при отпирании они не раскладываются.

- ▷ Охранная сигнализация выключается.

Дополнительная информация:

- ▷ Настройки, см. стр. 101.
- ▷ Приветственный свет, см. стр. 189.
- ▷ BMW ID, см. стр. 72.
- ▷ Профили водителей, см. стр. 77.

Поведение при блокировке

В зависимости от настроек при блокировке автомобиля выполняются следующие функции.

- ▷ Подтверждение блокировки автомобиля происходит при помощи светового или звукового сигнала.
- ▷ В зависимости от комплектации наружные зеркала при блокировке могут автоматически складываться. При включенном аварийном световом сигнале наружные зеркала не складываются.

Выполняются следующие функции:

- ▷ Блокируются все двери, багажник и крышка горловины топливного бака.
- ▷ Охранная сигнализация включается.

Если при блокировке режим готовности к движению остается включенным, автомобиль подает двукратный звуковой сигнал. В этом случае выключите режим готовно-

сти к движению с помощью кнопки Старт/Стоп.

Дополнительная информация:

Настройки, см. стр. 101.

С помощью автомобильного ключа

Разблокируйте автомобиль



Чтобы отпереть автомобиль ключом, нажмите на ключе кнопку разблокировки.

Если из-за выбранных настроек были разблокированы только дверь водителя и крышка горловины топливного бака, снова нажмите кнопку автомобильного ключа, чтобы разблокировать остальные двери.

Функции освещения зависят от окружающего освещения.

Заблокируйте автомобиль

1. Чтобы запереть автомобиль ключом, закройте дверь водителя.



2. Нажмите кнопку блокировки на автомобильном ключе.

На ручке двери

Принцип действия

Доступ в салон автомобиля с помощью ручки двери работает без задействования автомобильного ключа.

Автомобильный ключ автоматически распознается вблизи автомобиля.

Общие положения

Функция доступна с комфортным доступом.

В зависимости от страны блокировка и разблокировка автомобиля за ручку

двери также возможна и для совместимого смартфона с цифровым ключом.

Дополнительная информация:

Цифровой ключ BMW Digital Key, см. стр. 97.

Необходимые для работы условия

Доступ в салон автомобиля с помощью ручки двери возможен при выполнении следующих условий:

- ▶ Имейте при себе автомобильный ключ, например, в кармане брюк.
- ▶ Для разблокировки и блокировки с помощью цифрового ключа на смартфоне должна быть активирована функция Bluetooth.
- ▶ Для запираения ключ автомобиля должен находиться снаружи автомобиля в зоне дверей.
- ▶ После блокировки должно пройти прилб. 2 секунды, чтобы автомобиль можно было снова разблокировать.

Разблокировка автомобиля с помощью ручки двери

Чтобы разблокировать автомобиль с помощью ручки двери, возьмитесь за выемку для захвата на передней двери.

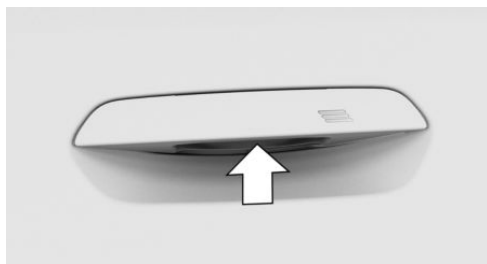

Блокировка автомобиля с помощью ручки двери

1. Чтобы заблокировать автомобиль с помощью ручки двери, закройте дверь водителя.
2. Взяв с собой автомобильный ключ, примерно на 1 секунду приложите палец к рифленой поверхности на ручке закрытой передней двери, не берясь за выемку для захвата.

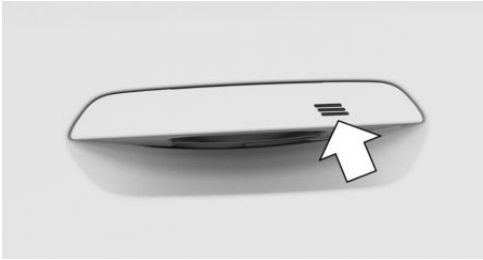

Сбой в работе

В сырую погоду и во время снегопада распознавание намерения разблокировать двери на ручках может ухудшиться.

В случае неисправности отпирайте и запирайте автомобиль с помощью ключа автомобиля или с помощью встроенного ключа.

Бесконтактная разблокировка/блокировка автомобиля

Принцип действия

Автомобиль отпирается, если в зоне разблокировки распознан зарегистрированный ключ автомобиля.

Зона разблокировки находится в радиусе около 1,5 м вокруг боковой и задней области автомобиля.

Автомобиль запирается, когда ключ автомобиля покидает зону блокировки.

Зона блокировки находится в радиусе около 3 м вокруг боковой и задней области автомобиля.

Автоматическая разблокировка и блокировка должна быть активирована в настройках.

Общие положения

Функция доступна с комфортным доступом.

В зависимости от страны бесконтактная разблокировка и блокировка также возможна для совместимого смартфона с цифровым ключом. Для этого на смартфоне должен быть активирован Bluetooth.

Если автомобильный ключ в течение длительного времени находится в зоне разблокировки без движения, автомобиль автоматически запирается.

Если при блокировке на сиденье распознается человек, действуют следующие ограничения.

- ▶ Лючок топливного бака остается разблокированным.

Дополнительная информация:

Цифровой ключ BMW Digital Key, см. стр. 97.

Поведение при разблокировке

Если в настройках сохранено, что разблокироваться должны только дверь водителя и крышка горловины топливного бака, учитывайте следующее:

Дверь водителя и крышка разъема для зарядки разблокируются, только если водитель находится в зоне разблокировки двери водителя.

Дополнительная информация:

Настройки, см. стр. 101.

Необходимые для работы условия

Бесконтактная разблокировка и блокировка автомобиля возможны при следующих условиях:

- ▶ Имейте при себе автомобильный ключ, например, в кармане брюк.
- ▶ Для бесконтактного разблокирования и блокирования с помощью цифрового ключа Digital Key на смартфоне должна быть активирована функция Bluetooth.
- ▶ Автоматическая разблокировка и блокировка должна быть активирована в настройках.
- ▶ Готовность к движению должна быть выключена.
- ▶ Если автомобиль стоял несколько дней, бесконтактное блокирование/разблокирование будет доступно вновь только после того, как автомобиль проедет какой-то путь.

Дополнительная информация:

Настройки, см. стр. 101.

При помощи Key Card

Принцип действия

Key Card представляет собой карту с чипом, на который устанавливается цифровой ключ. Key Card можно использовать для разблокировки и блокировки автомобиля.

Дополнительная информация:

Key Card, см. стр. 96.

Общие положения

Key Card доступна с комфортным доступом.

Разблокировка/блокировка автомобиля с помощью Blue Card

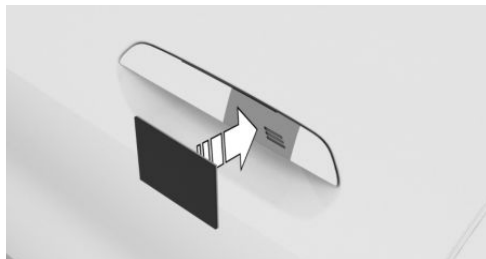

Чтобы разблокировать/заблокировать автомобиль с помощью Key Card, держите активированную карту Key Card прямо и по центру ручки двери водителя.

При блокировке автомобиля при помощи Key Card проследите за тем, чтобы были закрыты все двери и багажник.

Если Key Card не распознается, немного измените положение Key Card и повторите действие.

При помощи цифрового ключа BMW Digital Key

Принцип действия

В зависимости от комплектации и экспортного исполнения на совместимый смартфон можно установить цифровой ключ и использовать его для блокировки и разблокировки автомобиля.

Дополнительная информация:

Цифровой ключ BMW Digital Key, см. стр. 97.

Разблокировка/блокировка автомобиля с помощью цифрового ключа BMW Digital Key

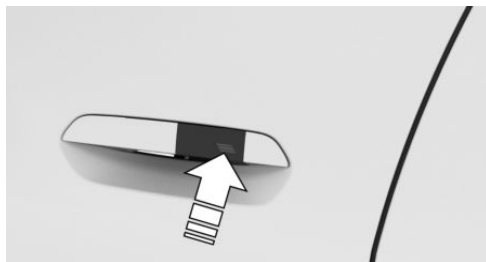

Чтобы разблокировать/заблокировать автомобиль с помощью цифрового ключа BMW Digital Key, держите антенну NFC в смартфоне прямо и по центру ручки двери водителя. Положение антенны беспроводной связи ближнего радиуса действия зависит от модели смартфона.

При блокировке автомобиля при помощи смартфона проследите за тем, чтобы были закрыты все двери и багажник.

Часто задаваемые вопросы

Что нужно сделать, чтобы иметь возможность открыть автомобиль, если ключ по неосторожности был заблокирован внутри?

- ▶ Функции дистанционного управления в мобильном приложении My BMW позволяют, в частности, блокировать и разблокировать автомобиль. Необходимо иметь действующий договор BMW ConnectedDrive, а на смартфоне должно быть установлено мобильное приложение My BMW.
- ▶ Запросить разблокировку автомобиля можно через колл-центр BMW ConnectedDrive. Необходимо иметь действующий договор BMW ConnectedDrive.

Доступ в багажник

Принцип действия

Для открывания/закрывания багажника доступны следующие возможности:

- ▶ С помощью автомобильного ключа.
- ▶ В багажнике.
- ▶ В салоне автомобиля.
- ▶ Бесконтактное открывание/закрывание.

Общие положения

Багажник открывается до отрегулированной высоты открывания.

Указания по технике безопасности

ОСТОРОЖНО

При управлении багажной дверью возможно защемление частей тела. Существует опасность травмирования. При открытии и закрытии следите за тем, чтобы зона перемещения багажной двери оставалась свободной.

ОСТОРОЖНО

Багажная дверь при открытии выдвигается назад и вверх. Существует опасность травмирования или повреждения имущества. При открытии и закрытии следите за тем, чтобы зона перемещения багажной двери оставалась свободной.

ОСТОРОЖНО

Остроконечные предметы во время движения могут ударяться о стекла и электронагревательные провода. Существует опасность травмирования или повреждения имущества. Оберните острые концы

и следите за тем, чтобы остроконечные предметы не ударились о стекла.

С помощью автомобильного ключа

Общие положения

Во избежание возможного закрытия ключа автомобиля не оставляйте его в багажном отделении.

В зависимости от комплектации и экспортного исполнения возможны следующие настройки.

- ▶ При разблокировке багажника автомобильным ключом также происходит разблокировка дверей.
- ▶ Перед разблокировкой багажника с помощью автомобильного ключа необходимо разблокировать автомобиль.

Необходимые для работы условия

Для доступа в багажник с помощью автомобильного ключа должны быть выполнены следующие условия:

- ▶ Багажник можно открыть автомобильным ключом, если розетка подключения электрооборудования прицепа не занята.
- ▶ Багажник можно открыть автомобильным ключом, если рычаг селектора находится в положении P.
- ▶ Открывание автомобильным ключом должно быть активировано в настройках.

Дополнительная информация:

Настройки, см. стр. 101.

Открывание багажника



Удерживайте на автомобильном ключе кнопку открывания/закрыва-

ния багажника нажатой ок. 1 секунды.

Закрывание багажника



Нажмите и удерживайте кнопку открывания/закрывания багажника на автомобильном ключе, пока багажник не закроется.

Отпускание кнопки останавливает движение.

Если двери не были разблокированы, багажник снова блокируется сразу же после закрывания.

С багажником

Общие положения

Благодаря комфортному доступу доступ в багажник возможен без задействования автомобильного ключа.

Ключ автоматически распознается вблизи автомобиля.

В зависимости от страны также автоматически распознаются совместимые смартфоны с цифровым ключом. В этом случае можно открыть багажник с помощью смартфона.

Дополнительная информация:

Цифровой ключ BMW Digital Key, см. стр. 97.

Необходимые для работы условия

Чтобы открывать багажник из багажника, необходимо выполнить следующие условия:

- ▶ Имейте при себе автомобильный ключ, например, в кармане брюк.
- ▶ Для распознавания цифрового ключа на смартфоне должна быть активирована функция Bluetooth.

Открытие багажника

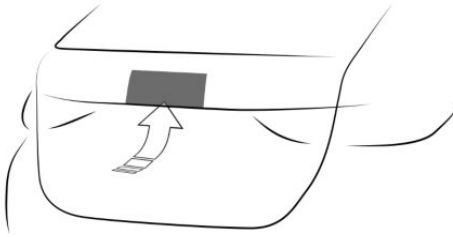



Открыть багажник можно следующими способами:

- ▶ Разблокируйте автомобиль, затем нажмите кнопку на багажнике.
- ▶ С комфортным доступом: возьмите с собой автомобильный ключ и нажмите кнопку на багажнике.
Заблокированные двери не разблокируются.

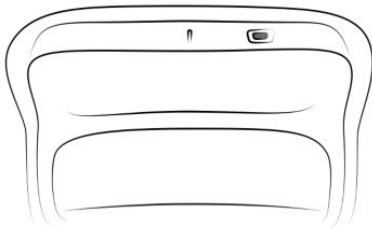
Закрывание багажника



Закреть багажник можно следующими способами:

- ▶  Нажмите кнопку открывания/закрывания в багажнике.
- ▶  Нажмите кнопку блокировки в багажнике.
После закрытия багажника автомобиль блокируется. Для этого дверь водителя должна быть закрыта, а автомобильный ключ должен находиться

за пределами автомобиля в области багажника.

- ▶ Немного потяните багажную дверь вниз. Багажная дверь закроется автоматически.

В салоне

Функциональные требования

Багажник можно открыть кнопкой в салоне, если розетка подключения электрооборудования прицепа не занята.

Чтобы можно было закрыть багажник кнопкой в салоне, автомобильный или цифровой ключ должен находиться в салоне.

Открытие багажника



Чтобы открыть багажник, нажмите кнопку открывания/закрывания багажника в двери водителя.

Закрывание багажника



Чтобы закрыть багажник, вытяните и удерживайте вытянутой кнопку открывания/закрывания багажника в двери водителя.

Прерывание процесса открытия

Процесс открывания прерывается в следующих ситуациях.

- ▶ Если автомобиль начинает движение.
- ▶ По нажатию кнопки с наружной стороны багажника. Повторное нажатие снова закрывает багажник.
- ▶ При нажатию на кнопку на внутренней стороне багажника. Повторное нажатие снова закрывает багажник.
- ▶ При нажатию кнопки на ключе автомобиля.

Повторное нажатие кнопки продолжает процесс открывания.

Повторное нажатие и удержание кнопки снова закрывает багажник.

- ▷ При нажатии или потягивании кнопки в двери водителя. Повторное нажатие продолжает процесс открытия.

Прерывание процесса закрытия

Процесс закрывания прерывается в следующих ситуациях.

- ▷ При резком трогании.
- ▷ По нажатии кнопки с наружной стороны багажника. Повторное нажатие снова открывает багажник.
- ▷ При нажатии на кнопку на внутренней стороне багажника. Повторное нажатие снова открывает багажник.
- ▷ При отпускании кнопки на ключе автомобиля.

Повторное нажатие кнопки снова открывает багажник.

Повторное нажатие и удерживание продолжает процесс закрытия.

- ▷ При отпускании кнопки в двери водителя. Повторное потягивание и удерживание продолжает процесс закрытия.

Бесконтактное открытие и закрытие багажника

Принцип действия

Имеющийся с собой автомобильный ключ позволяет бесконтактным образом открывать и закрывать багажник.

Датчики распознают определенное движение ног в центре задней части автомобиля, и багажник открывается или закрывается.

Общие положения

Доступность функции зависит от комплектации и экспортного исполнения.

Если автомобильный ключ находится в зоне действия датчика, возможно случайное открытие или закрытие багажника из-за непреднамеренного или ошибочно распознанного движения ног.

Зона датчика простирается на прим. 1,50 м за задней частью автомобиля.

При бесконтактном открытии багажника заблокированные двери не разблокируются.

В зависимости от страны бесконтактное открывание багажника также возможно для совместимого смартфона с цифровым ключом Digital Key.

Дополнительная информация:

Цифровой ключ BMW Digital Key, см. стр. 97.

Указание по технике безопасности

ОСТОРОЖНО

При бесконтактном открывании багажника возможно соприкосновение с частями автомобиля, например с горячей системой выпуска отработавших газов. Существует опасность травмирования. При движении ногой следите за безопасным положением и не касайтесь автомобиля.

Необходимые для работы условия

Бесконтактное открывание и закрывание багажника возможно при следующих условиях:

- ▷ Закрывать багажник бесконтактным способом можно, только если установлена автоматическая багажная дверь.
- ▷ Должно быть включено положение рычага селектора P.

- ▷ Бесконтактное открывание и закрывание багажника должно быть активировано в настройках.
- ▷ Для бесконтактного открывания и закрывания багажника с помощью цифрового ключа на смартфоне должна быть активирована функция Bluetooth.

В зависимости от комплектации:

- ▷ Розетка подключения электрооборудования прицепа не должна быть занята.

Дополнительная информация:

Настройки, см. стр. 101.

Бесконтактное открывание багажника

1. Для бесконтактного открывания багажника возьмите автомобильный ключ и встаньте за автомобилем по центру, примерно на расстоянии вытянутой руки от задка кузова.
2. Заведите ногу как можно дальше под автомобиль по направлению движения и сразу же отведите ее назад. Во время этих движений нога должна пройти через область действия обоих датчиков.



Перед открытием багажника начинает мигать аварийная световая сигнализация.

Повторное движение ногой останавливает процесс открывания. Следующее за этим движение ногой снова закрывает багажник.

Бесконтактное закрывание багажника

Для бесконтактного закрывания багажника возьмите автомобильный ключ и встаньте за автомобилем по центру, примерно на расстоянии вытянутой руки от задка кузова.

Аварийная световая сигнализация мигает и раздается звуковой сигнал.

Повторное движение ногой останавливает процесс закрытия. Следующее за этим движение ногой снова открывает багажник.

Физические границы работы системы

Распознавание движения ногой может ограничиваться следующими внешними обстоятельствами:

- ▷ Лед, снег или снежная каша на задней части автомобиля.
- ▷ Грязь или соль на задней части автомобиля.

Движение в зоне датчиков, например стекающая вода при мойке автомобиля, сильный дождь или движение щеток автоматической моечной установки, может приводить к непреднамеренному открыванию багажника. Во избежание такого нежелательного открывания багажника держите автомобильный ключ на достаточном расстоянии от задней части автомобиля.

В зависимости от комплектации: предметы, установленные на тягово-сцепном устройстве, могут не распознаваться, если розетка подключения электрооборудования прицепа не соединена.

Сбой в работе

ОСТОРОЖНО

При ручном управлении заблокированной багажной дверью она может неожиданно выскочить из фиксатора. Существует опасность травмирования или повреждения имущества. Не пытайтесь вручную управлять заблокированной багажной дверью. Обратитесь на авторизованную СТОА, другую квалифицированную СТОА или специализированную СТО для проверки.

При электрической неисправности автоматической багажной двери откройте отпертую багажную дверь вручную, медленно и без рывков.

Для окончательного закрытия багажной двери достаточно легкого нажатия. Процесс закрытия происходит самостоятельно.

Key Card

Принцип действия

Key Card позволяет осуществлять разблокировку и блокировку, а также запуск транспортного средства.

На Key Card установлен цифровой ключ, уже зарегистрированный в автомобиле. Цифровой ключ необходимо активировать в iDrive.

Общие положения

Доступность Key Card зависит от комплектации и экспортного исполнения.

Перед выходом из автомобиля деактивируйте или берите Key Card с собой, так как с активированной Key Card можно запустить автомобиль. При посещении СТО для сервисного обслуживания всегда берите с собой ключ от автомобиля.

Указание по технике безопасности

УВЕДОМЛЕНИЕ

Одновременное нахождение Key Card и мобильного устройства в отсеке для беспроводной зарядки может привести к повреждению Key Card. Существует опасность повреждения имущества. Не кладите в отсек для беспроводной зарядки одновременно Key Card и мобильное устройство.

Активация/деактивация Key Card в автомобиле

Общие положения

Если для автомобиля активирован цифровой ключ BMW Digital Key, то вместо автомобильного ключа можно использовать цифровой ключ.

Деактивированная Key Card сохраняется в списке зарегистрированных цифровых ключей.

Необходимое для работы условие

Для активации и деактивации Key Card автомобильный ключ должен находиться в автомобиле.

Активация Key Card

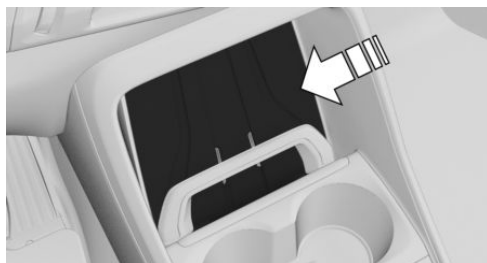

1. Чтобы активировать Key Card, уложите Key Card в центр лотка в центральной

консоли и задвиньте вниз за удерживающую скобу.

- Следуйте указаниям на дисплее управления.

Деактивация Key Card

Чтобы деактивировать Key Card, перейдите в следующее меню: меню Приложения/„Автомобиль“/„Двери и окна“/„Автомобильный ключ“/„Key Card“/„Деактивировать Key Card“.

Деактивированная Key Card сохраняется в списке зарегистрированных цифровых ключей.

Разблокировка и блокировка автомобиля

Автомобиль разблокируется и блокируется активированным Key Card.

Дополнительная информация:

Доступ в салон автомобиля, см. стр. 86.

Включение режима готовности к движению с помощью Key Card

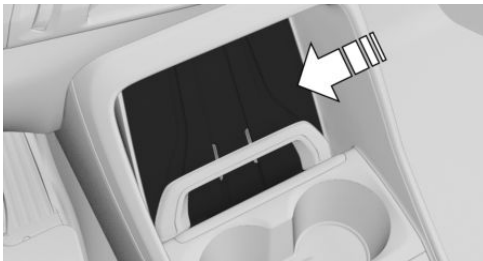

- Чтобы включить режим готовности к движению с помощью Key Card, уложите активированную карту Key Card в центр лотка в центральной консоли и задвиньте вниз за удерживающую скобу.

- Нажмите кнопку Старт/Стоп.

После включения готовности автомобиля к движению Key Card можно вынуть из лотка.

Сбой в работе

Распознаванию Key Card автомобилем могут мешать предметы, находящиеся между лотком для смартфона и Key Card, например кошелек или чехол смартфона.

Цифровой ключ BMW Digital Key

Принцип действия

Цифровой ключ BMW Digital Key позволяет осуществлять разблокировку и блокировку, а также запуск автомобиля с использованием цифровых ключей.

Пользоваться цифровым ключом BMW Digital Key можно на совместимом смартфоне или на другом совместимом мобильном конечном устройстве.

Для того чтобы иметь возможность отпереть и запустить автомобиль при помощи совместимого смартфона, такой смартфон должен поддерживать данную функцию. В приложении My BMW имеется возможность проверить совместимость смартфона и автомобиля и поддержку функций.

Для каждого автомобиля можно активировать главный цифровой ключ. Другие цифровые ключи можно передать и снова удалить.

Общие положения

Доступность и объем функций цифрового ключа BMW Digital Key зависят от комплектации и экспортного исполнения.

Цифровому ключу может быть присвоен BMW ID или водительский профиль с индивидуальными настройками.

При использовании смартфона в качестве цифрового ключа рекомендуется иметь деактивированную карту Key Card в автомобиле. В ситуациях, когда необходимо передать автомобиль другому лицу, можно

передать карту Key Card вместо смартфона. Для этого необходимо активировать Key Card с помощью iDrive.

При посещении СТО для сервисного обслуживания всегда берите с собой ключ от автомобиля.

Дополнительная информация:

- ▷ BMW ID, см. стр. 72.
- ▷ Профили водителей, см. стр. 77.
- ▷ Key Card, см. стр. 96.

Дополнительную информацию можно получить в Интернете по адресу:

www.bmw.com/digitalkey.

Необходимые для работы условия

Цифровой ключ BMW Digital Key работает при следующих условиях:

- ▷ Смартфон совместим с цифровым ключом BMW Digital Key.
- ▷ Автомобиль связан с учетной записью ConnectedDrive владельца автомобиля.
- ▷ Аккумулятор смартфона имеет достаточный заряд. Требуемый минимальный уровень заряда аккумулятора зависит от смартфона.
- ▷ Для бесконтактного разблокирования и блокирования с помощью цифрового ключа Digital Key на смартфоне должна быть активирована функция Bluetooth.

Активация цифрового главного ключа

Смартфон владельца автомобиля активируется как цифровой главный ключ автомобиля. Для этого владелец автомобиля должен подтвердить свои права на него.

Проверка прав доступа выполняется через приложение My BMW или с помощью кода активации в рамках соответствующей функции смартфона, например в приложе-

нии Wallet. Во время активации оба автомобильных ключа должны находиться в автомобиле.

Для активации следуйте инструкциям в меню Digital Key в приложении My BMW или на дисплее управления.

Передача цифрового ключа

Общие положения

Digital Key позволяет делиться цифровыми ключами с другими людьми. Данная возможность реализуется смартфоном, активированным в качестве главного цифрового ключа. Смартфон должен поддерживать функцию.

Передача права

Для передачи цифрового ключа выберите в смартфоне соответствующую функцию, например, приложение Wallet.

Как только цифровой ключ будет передан другому человеку, он получит приглашение. После принятия приглашения происходит активация цифрового ключа на смартфоне получателя.

Ограничение объема функций

Перед передачей цифрового ключа для него может быть задано определенное ограничение функциональности. Например, можно запретить ограничения систем управления устойчивостью движения и уменьшить мощность двигателя, прежде чем цифровой ключ будет передан начинающему водителю. Более подробную информацию см. на портале для клиентов BMW ConnectedDrive и в приложении My BMW.

Аутентификация

В зависимости от модели смартфона получателя по соображениям безопасности может потребоваться аутентификация.



Для аутентификации можно использовать авторизованный ключ автомобиля, главный цифровой ключ или другой метод. Учитывать соответствующие указания на смартфоне или на дисплее управления.

Удаление цифровых ключей

Общие положения

Удаленные цифровые ключи удаляются из списка активированных цифровых ключей.

Удаленные цифровые ключи восстановить невозможно.

Удаление цифрового ключа

Цифровой главный ключ удаляется со смартфона или через iDrive.

Удаление цифрового главного ключа происходит мгновенно.

Удаление переданного ключа

Переданные ключи удаляются при помощи смартфона с главным цифровым ключом, со смартфона с переданным ключом или с помощью iDrive.

Удаление при помощи смартфона с главным цифровым ключом производится только после того, когда автомобиль будет использован с другим ключом, который не подлежит удалению.

Удаление со смартфона с копией ключа или с помощью iDrive происходит немедленно.

Удалить с помощью iDrive

Для удаления цифрового ключа с помощью iDrive авторизованный автомобильный ключ должен находиться в салоне автомобиля или цифровой главный ключ должен находиться в держателе для смартфона.

1. Перейдите в следующее меню: меню Приложения/„Автомобиль“/„Двери и

окна“/„Автомобильный ключ“/„Digital Key“.

2. При необходимости выберите цифровой ключ.
3. „Удалить ключ“

Сброс функции

Для сброса функции BMW Digital Key авторизованный автомобильный ключ должен находиться внутри автомобиля.

При сбросе функции BMW Digital Key удаляются все цифровые ключи, включая главный ключ. Цифровой ключ Key Card сохраняется и деактивируется.

После сброса разблокировка и блокировка, а также запуск транспортного средства цифровым ключом становятся невозможны.

Цифровой главный ключ необходимо заново активировать, чтобы вновь можно было использовать BMW Digital Key.

Чтобы снова разблокировать главный цифровой ключ, перейдите в следующее меню: меню Приложения/„Автомобиль“/„Двери и окна“/„Автомобильный ключ“/„Digital Key“/„Сброс. функц. до завод. настр.“.

Разблокировка и блокировка автомобиля

Автомобиль разблокируется и блокируется следующим образом:

- ▶ Через ручку двери.
- ▶ С комфортным доступом: в зависимости от страны автомобиль блокируется и разблокируется бесконтактным образом.

Доступность и объем функций цифрового ключа BMW Digital Key зависят от комплектации и экспортного исполнения.

Дополнительная информация:

Доступ в салон автомобиля, см. стр. 86.

Включение режима готовности к движению с помощью цифрового ключа BMW Digital Key

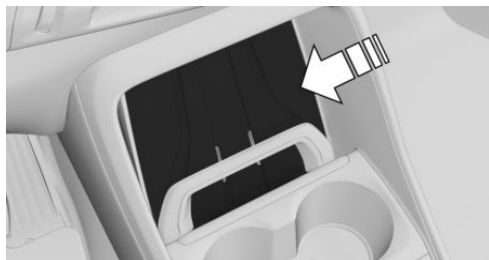

1. Чтобы включить режим готовности к движению с помощью цифрового ключа BMW Digital Key, положите смартфон в центр лотка в центральной консоли и задвиньте вниз за удерживающую скобу.

Обратите внимание на то, что дисплей должен быть направлен вверх.

2. Чтобы включить готовность к движению, нажмите кнопку Старт/стоп.

В зависимости от толщины смартфона может потребоваться открыть удерживающий зажим при размещении и извлечении.

При использовании комфортного доступа в зависимости от страны достаточно, чтобы в салоне автомобиля находился смартфон с активированным Bluetooth. Чтобы включить готовность к движению, нажмите кнопку Старт/стоп.

Продажа смартфона

Перед продажей смартфона удаляйте из него все цифровые ключи. Таким образом гарантируется, что смартфон больше не будет использоваться для автомобиля.

Смена смартфона

Чтобы использовать новый смартфон в качестве цифрового главного ключа, необходимо активировать новый смартфон согласно описанию цифрового главного

ключа. При активации нового смартфона предыдущий главный ключ удаляется.

Продажа транспортного средства

Перед продажей автомобиля сбросьте функцию Digital Key или удалите автомобиль из учетной записи предыдущего владельца в ConnectedDrive.

При удалении автомобиля из аккаунта ConnectedDrive удаляются все цифровые ключи к данному автомобилю. Цифровой ключ Key Card сохраняется и деактивируется.

Физические границы работы системы

С помощью цифрового ключа систему охраны салона и датчик крена системы охранной сигнализации можно деактивировать только на дисплее управления.

Дополнительная информация:

Охранная сигнализация, см. стр. 103.

Сбой в работе

Распознаванию цифровых ключей автомобилем могут препятствовать в том числе следующие обстоятельства.

- ▶ На смартфон надет несоответствующий чехол, закрывающий его от датчиков в автомобиле.
- ▶ Между смартфоном и его чехлом находятся предметы, например карта с чипом или Key Card.
- ▶ Помехи связи, вызванные радиомачтами или другими устройствами с высокой мощностью передачи.
- ▶ Экранирование смартфона конструкциями здания или металлическими предметами.

Кнопки центрального замка

Принцип действия

С помощью кнопок центрального замка в салоне можно запереть/отпереть автомобиль изнутри.

Автомобиль автоматически блокируется при трогании с места.

При аварии соответствующей тяжести автомобиль будет разблокирован автоматически. Включается система аварийной световой сигнализации и освещение салона.

Обзор

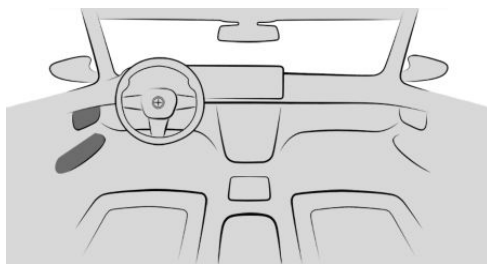

Кнопки центрального замка находятся в передней двери.

Блокировка автомобиля изнутри



Чтобы заблокировать автомобиль изнутри, при закрытых передних дверях нажмите кнопку блокировки в передней двери.

Лючок топливного бака остается разблокированным.

Разблокировка автомобиля изнутри



Чтобы разблокировать автомобиль изнутри, нажмите кнопку разблокировки в передней двери.

Откройте дверь

Открыть дверь запертого автомобиля можно следующими способами:

- ▶  На передней двери нажмите кнопку разблокировки для одно-временного отпирания дверей.
Потяните устройство открывания двери над подлокотником.
- ▶ Потяните устройство открывания на двери, которую необходимо открыть. Другие двери остаются заблокированными.

Настройки

Общие положения

В зависимости от комплектации и экспортного исполнения доступны различные настройки для открытия и закрытия.

Разблокирование и блокирование

Двери

1. Перейдите в следующее меню: меню «Приложения»/«Автомобиль»/«Двери и окна»/«Заблокировать»/«Блокировка и безопасность»/«Разблокировать»
2. Выберите нужную настройку:
 - ▶ „Только дверь водителя“
Разблокируются только дверь водителя и крышка горловины топливного бака. При повторном нажатии разблокируется весь автомобиль.
 - ▶ „Все двери“
Разблокируется весь автомобиль.

Бесконтактная разблокировка/блокировка

1. Перейдите в следующее меню: меню Приложения/«Автомобиль»/«Двери и



окна"/„Заблокировать"/„Блокировка и безопасность"

2. Выберите нужную настройку:
 - ▷ „Разблокировать при приближении"
 - ▷ „Блокировка при удалении"При активации этой настройки также активируется автоматическое складывание зеркал. В соответствующем меню можно снова деактивировать автоматическое складывание зеркал.

Автоматическая разблокировка

1. Перейдите в следующее меню: меню Приложения/„Автомобиль"/„Двери и окна"/„Заблокировать"/„Блокировка и безопасность"
2. Выберите нужную настройку:
 - ▷ „Разблокировать в конце поездки"
 - ▷ „Двери автоматически разблокируются в парковочном положении."

После выключения режима готовности к движению или положения рычага селектора Р заблокированный автомобиль разблокируется автоматически.

Автоматическая блокировка

Перейдите в следующее меню: меню Приложения/„Автомобиль"/„Двери и окна"/„Заблокировать"/„Блокировка и безопасность"/„Блокировать через некоторое время"

Если после разблокировки ни одна из дверей не откроется, вскоре будет выполнена автоматическая блокировка.

Сигналы подтверждения автомобиля

1. Перейдите в следующее меню: меню Приложения/„Автомобиль"/„Двери и

окна"/„Заблокировать"/„Блокировка и безопасность"

2. Выберите нужную настройку:
 - ▷ „Мигание при разблокировке"
Разблокировка подтверждается двукратным миганием.
 - ▷ „Мигание при блокировке"
Блокировка подтверждается однократным миганием.
 - ▷ С охранной сигнализацией:
„Звуковой сигнал при блок./разбл."
Разблокировка подтверждается с помощью подачи двукратного звукового сигнала, блокировка — с помощью подачи однократного звукового сигнала.

Автоматическое складывание зеркал

Автоматическое складывание боковых зеркал можно настроить с помощью iDrive.

Перейдите в следующее меню: меню «Приложения»/„Автомобиль"/„Двери и окна"/„Заблокировать"/„Блокировка и безопасность"/„Складывать зеркала при блокировке и разблокировке"

Багажное отделение

Кнопка багажника на автомобильном ключе

Можно выбрать назначение кнопки багажника на автомобильном ключе.

1. Перейдите в следующее меню: меню «Приложения»/„Автомобиль"/„Двери и окна"/„Багажная дверь"/„Автомобильный ключ"/„Кнопка багажной двери"
2. Выберите нужную настройку:
 - ▷ „Багажная дверь"

В зависимости от комплектации багажник разблокируется или открывается.

- ▷ „Багажная дверь и двери автомобиля“

В зависимости от оснащения багажник разблокируется или откроется, а двери разблокируются.

- ▷ „Багаж. дверь откр., только если предвар. открыт а/м“

Чтобы открывать и закрывать багажник с помощью автомобильного ключа, необходимо разблокировать автомобиль.

- ▷ „Заблокировать кнопку багажной двери“

Управление багажником с помощью автомобильного ключа блокируется.

Настройка высоты открытия

Возможно настроить, насколько широко открывается багажная дверь.

При настройке высоты открывания следите за тем, чтобы свободное пространство над багажной дверью составляло не менее 10 см .

1. Перейдите в следующее меню: меню «Приложения»/„Автомобиль“/„Двери и окна“/„Багажная дверь“/„Высота подъема“
2. Наблюдайте за багажной дверью и отрегулируйте необходимую высоту открывания.

Бесконтактное открывание/закрывание багажника

1. Перейдите в следующее меню: меню «Приложения»/„Автомобиль“/„Двери и окна“/„Багажная дверь“
2. Выберите нужную настройку:
 - ▷ „Открыв. движением ноги“
 - ▷ „Закрыв. движением ноги“

Окна

Автоматическое открывание окон

1. Перейдите в следующее меню: меню «Приложения»/„Автомобиль“/„Двери и окна“
2. Выберите нужную настройку.

Если эта настройка активирована, окно водителя открывается автоматически, как только автомобиль достигает сохраненного положения.

Скорость автомобиля должна составлять менее 10 км/ч.

Охранный сигнализация

Принцип действия

Охранный сигнализация оптически и акустически сигнализирует о неправомерной попытке открытия заблокированного автомобиля.

Общие положения

При запертом автомобиле охранный сигнализация срабатывает при следующих изменениях:

- ▷ При открывании двери, крышки капота или багажника.
- ▷ При распознавании движений в салоне автомобиля.
- ▷ При изменении наклона автомобиля, например при попытке кражи колес или буксировке.
- ▷ При прерывании подачи напряжения аккумуляторной батареи.
- ▷ Если диагностический разъем используется неправильно.
- ▷ При блокировке автомобиля, в то время как к диагностическому разъему подключено устройство.

При таких изменениях срабатывают акустическая и световая охранная сигнализация:

- ▶ **Подача звукового сигнала:**
В зависимости от правил в стране эксплуатации звуковой сигнал тревоги подается.
- ▶ **Подача визуального сигнала:**
Посредством мигания аварийной световой сигнализацией и при необходимости фарами.

Для обеспечения функционирования охранной сигнализации не вносите изменения в систему.

Включение/выключение охранной сигнализации

Охранная сигнализация включается или выключается при блокировке или разблокировке автомобиля.

Если автомобиль блокируется с помощью приложения My BMW на расстоянии, то охранная сигнализация не включается.

Открывание дверей при включенной сигнализации

Охранная сигнализация срабатывает при открытии двери, если она была разблокирована встроенным ключом через дверной замок.

Открывание багажника с включенной охранной сигнализацией

Багажник можно открыть с включенной охранной сигнализацией.

После закрытия багажника он снова блокируется и контролируется. При закрытии однократно мигает аварийная световая сигнализация.

Контрольная лампа на внутреннем зеркале

Контрольная лампа на салонном зеркале показывает статус охранной сигнализации:



- ▶ Контрольная лампа быстро мигает каждые 2 секунды:
Охранная сигнализация включена.
- ▶ Контрольная лампа мигает примерно 10 секунд, а затем вспыхивает через каждые 2 секунды.
Система охраны салона и датчик крена неактивны, так как двери, крышка капота или багажная дверь закрыты неправильно. Доступ к правильно закрытым компонентам защищен.
После закрытия последних открытых входов включаются система охраны салона и датчик крена.
- ▶ Контрольная лампа мигает, хотя все двери закрыты.
Неисправность в системе охранной сигнализации.
- ▶ Контрольная лампа гаснет после разблокирования:
С автомобилем не производили никаких действий.
- ▶ После отпирания контрольная лампа мигает до тех пор, пока не будет включена Готовность к движению, но не более 5 минут:
Сработала сигнализация.

Датчик крена

Датчик крена является составной частью охранной сигнализации и контролирует наклон автомобиля.

Охранная сигнализация реагирует, например, при попытке кражи колес или при попытке буксировки.

Охрана салона

Система охраны салона является составной частью охранной сигнализации и контролирует салон автомобиля.

Охранная сигнализация реагирует при обнаружении движения в салоне автомобиля.

Для безупречной работы должны быть закрыты окна.

Предотвращение ложного срабатывания сигнализации

Общие положения

Датчик крена и система охраны салона могут вызывать ложное срабатывание сигнализации.

В следующих ситуациях может сработать непреднамеренный сигнал тревоги:

- ▶ В моечных установках или мойках.
- ▶ В многоэтажных гаражах.
- ▶ При железнодорожной, морской перевозке или транспортировке на прицепе.
- ▶ При перевозке животных в автомобиле.
- ▶ Если после начала заправки автомобиль блокируется.

В таких ситуациях датчик крена и систему охраны салона можно выключить.

Выключение датчика крена и охраны салона

Существуют следующие возможности выключения датчика крена и системы охраны салона:

- ▶  Нажимайте кнопку разблокировки на автомобильном ключе в течение 30 секунд, пока автомобиль не разблокируется. Контрольная лампа горит около 2 секунд, а затем начинает быстро мигать.
- ▶ После выключения готовности к эксплуатации на дисплее управления предлагается возможность выключить систему охраны салона и датчик крена.

Датчик крена и система охраны салона выключены до очередной блокировки.

Выключение сигнала

Для выключения сигнала разблокируйте автомобиль.

Если автомобиль разблокируется интегрированным ключом, то после этого готовность к движению следует включить путем аварийного распознавания автомобильного ключа.

Окна

Принцип действия

Для управления окнами доступны следующие возможности:

- ▶ С помощью автомобильного ключа.
- ▶ С помощью ручки двери.
- ▶ С помощью выключателей в салоне автомобиля.

Указание по технике безопасности

ОСТОРОЖНО

При управлении окнами возможно защемление частей тела или предметов. Существует опасность травмирования или повреждения имущества. При открытии и закрытии окон следите за тем, чтобы

зона перемещения окон оставалась свободной.

С помощью автомобильного ключа

Открытие окон автомобильным ключом



Чтобы открыть окна автомобильным ключом, разблокируйте автомобиль и удерживайте нажатой кнопку разблокировки на автомобильном ключе.

Окна открываются, пока кнопка на ключе автомобиля удерживается нажатой.

Закрытие окон автомобильным ключом



Чтобы закрыть окна автомобильным ключом, заблокируйте автомобиль и удерживайте нажатой кнопку блокировки на автомобильном ключе.

Окна закрываются, пока кнопка на ключе автомобиля удерживается нажатой.

В зависимости от комплектации наружные зеркала складываются, если они не были сложены еще при блокировке. При включенном аварийном световом сигнале наружные зеркала не складываются.

На ручке двери

Принцип действия

Окна закрываются ручкой двери без задействования автомобильного ключа.

Автомобильный ключ автоматически распознается вблизи автомобиля.

Общие положения

Доступность функции зависит от комплектации.

В зависимости от страны закрытие окон за ручку двери также возможно и для совместимого смартфона с цифровым ключом.

Дополнительная информация:

Цифровой ключ BMW Digital Key, см. стр. 97.

Необходимые для работы условия

Закрывание окон с помощью ручки двери возможно при следующих условиях:

- ▶ Имейте при себе автомобильный ключ, например, в кармане брюк.
- ▶ Чтобы закрыть окна с помощью цифрового ключа, на смартфоне должна быть активирована функция Bluetooth.

Закрытие окон с помощью ручки двери

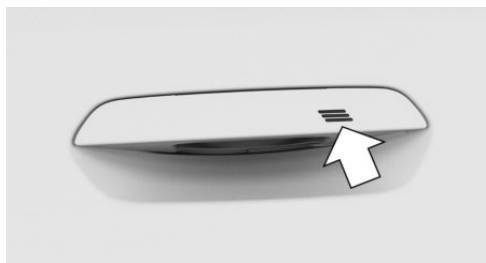

Чтобы закрыть окна с помощью ручки двери, приложите палец к рифленой поверхности на ручке закрытой передней двери и удерживайте, не берясь за выемку для захвата.

Дополнительно к запираению закрываются окна и стеклянный люк с солнцезащитной шторкой.

В зависимости от комплектации наружные зеркала складываются, если они не были сложены еще при блокировке. При включенном аварийном световом сигнале наружные зеркала не складываются.

В салоне автомобиля

Обзор

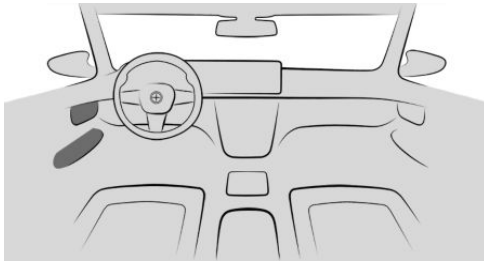

 Выключатели стеклоподъемников находятся в дверях.

Необходимые для работы условия

Закрывание окон в салоне автомобиля возможно при следующих условиях:

- ▶ Готовность к работе включена.
- ▶ Режим готовности к движению включен.
- ▶ Некоторое время после перехода в состояние покоя.

Автомобильный или цифровой ключ должны находиться в салоне автомобиля.

Открытие окон

Чтобы открыть окна, выполните следующие действия:

- ▶  Нажмите на переключатель стеклоподъемника в двери до точки срабатывания.

Окно открывается, пока удерживается выключатель.

- ▶  Нажмите на переключатель стеклоподъемника в двери с переходом за точку срабатывания.

Окно открывается автоматически. Повторное нажатие на переключатель останавливает движение.

Закрытие окна

Чтобы закрыть окна, выполните следующие действия:

- ▶  Потяните переключатель стеклоподъемника в двери до точки срабатывания.

Окно закрывается, пока удерживается выключатель.

- ▶  Вытяните переключатель стеклоподъемника в двери с переходом за точку срабатывания.

Окно закрывается автоматически. Если потянуть еще раз, движение будет остановлено.

Травмозащитная функция

Принцип действия

Травмозащитная функция при закрывании окна препятствует прищемлению предметов или частей тела между каркасом двери и стеклом.

Общие положения

Если при закрывании окна распознается сопротивление или блокировка, процесс закрывания прерывается.

Указание по технике безопасности

ОСТОРОЖНО

Аксессуары на окнах, например, антенны, могут помешать работе травмозащитной функции. Существует опасность травмирования. Запрещается закреплять какие-либо аксессуары в зоне движения окон.

Закрытие без травмозащитной функции

При опасности извне или в случае обледенения выполните следующие действия:

- 

Потяните и удерживайте переключатель стеклоподъемника в двери с переходом за точку срабатывания. Окно закрывается с ограниченной травмозащитной функцией. Если усилие закрывания превысит определенное значение, процесс закрытия прервется.
- 

В течение прибл. 4 секунд снова вытяните переключатель стеклоподъемника в двери с переходом за точку срабатывания и удерживайте его. Окно закрывается без травмозащитной функции.

Автоматическое открывание окон

Если водитель часто открывает окно в одной и той же точке маршрута, открытие окна можно автоматизировать. Это может быть полезным, например если часто используется одна и та же многоэтажная парковка.

Дополнительная информация:

Настройки, см. стр. 101.

Кнопка блокировки задних стекол

Принцип действия

Кнопка блокировки задних стекол позволяет предотвратить открывание и закрытие окон в задней части салона, например, детьми.

При аварии соответствующей степени тяжести защитная функция автоматически выключается.

Обзор

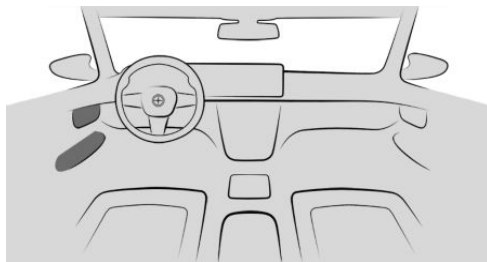

Кнопка блокировки задних стекол находится в двери водителя.

Включение/выключение предохранительной функции



Чтобы включить или выключить предохранительную функцию, нажмите кнопку блокировки задних стекол в двери водителя.

Светодиод в кнопке горит, если включена предохранительная функция.

Стекланный люк

Указание по технике безопасности

ОСТОРОЖНО

При управлении стекланным люком возможно защемление частей тела. Существует опасность травмирования. При открытии и закрытии люка следите за тем, чтобы зона перемещения люка оставалась свободной.

С помощью автомобильного ключа

Открытие стеклянного люка



Чтобы открыть стеклянный люк, после разблокировки удерживайте нажатой кнопку разблокировки на автомобильном ключе.

Стекло люка с солнцезащитной шторой открывается, пока нажата и удерживается кнопка на автомобильном ключе.

Закрытие стеклянного люка



Чтобы закрыть стеклянный люк, после блокировки удерживайте нажатой кнопку блокировки на автомобильном ключе.

Стекло люка с солнцезащитной шторой закрывается, пока кнопка на автомобильном ключе удерживается нажатой.

В зависимости от комплектации наружные зеркала складываются, если они не были сложены еще при блокировке. При включенном аварийном световом сигнале наружные зеркала не складываются.

На ручке двери

Принцип действия

Стекло люка закрывается ручкой двери без задействования автомобильного ключа.

Автомобильный ключ автоматически распознается вблизи автомобиля.

Общие положения

Доступность функции зависит от комплектации.

В зависимости от страны закрытие стеклянного люка ручкой двери также возможно и для совместимого смартфона с цифровым ключом.

Дополнительная информация:

Цифровой ключ BMW Digital Key, см. стр. 97.

Необходимые для работы условия

Закрывание стеклянного люка с помощью ручки двери возможно при следующих условиях:

- ▶ Имейте при себе автомобильный ключ, например, в кармане брюк.
- ▶ Чтобы закрыть стеклянный люк с помощью цифрового ключа Digital Key, на смартфоне должна быть активирована функция Bluetooth.

Закрытие стеклянного люка

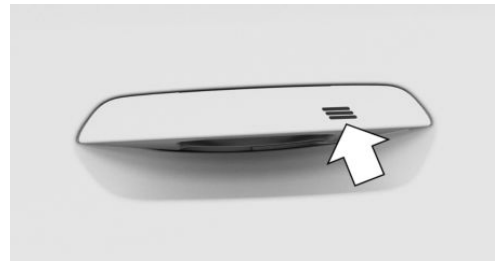

Чтобы закрыть стеклянный люк с помощью ручки двери, приложите палец к рифленой поверхности на ручке закрытой передней двери и удерживайте, не берясь за выемку для захвата.

Дополнительно к запираению закрываются окна и стеклянный люк с солнцезащитной шторкой.

В зависимости от комплектации наружные зеркала складываются, если они не были сложены еще при блокировке. При включенном аварийном световом сигнале наружные зеркала не складываются.

В салоне автомобиля

Общие положения

Для управления стеклянным люком и солнцезащитной шторкой используется один и тот же переключатель.

Обзор

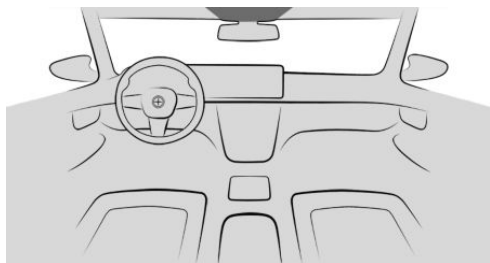

Выключатель стеклянного люка и солнцезащитной шторы находится в потолке.

Необходимые для работы условия

Управление стеклянным люком и солнцезащитной шторкой может осуществляться при выполнении следующих условий.

- ▶ Готовность к работе включена.
- ▶ Режим готовности к движению включен.
- ▶ Некоторое время после перехода в состояние покоя.

Автомобильный ключ должен находиться в салоне автомобиля.

Поднятие/закрытие стеклянного люка



Чтобы поднять или закрыть электрический стеклянный люк, коротко нажмите вверх расположенный в потолке выключатель электрического стеклянного люка и солнцезащитной шторы.

- ▶ Закрытый стеклянный люк приподнимается, и солнцезащитная штора приоткрывается.
- ▶ Открытый стеклянный люк закрывается до приподнятого положения. Солнцезащитная штора не движется.
- ▶ Приподнятый стеклянный люк закрется.

Открытие и закрытие стеклянного люка и солнцезащитной шторы по отдельности

Чтобы открыть или закрыть стеклянный люк или солнцезащитную штору отдельно друг от друга, действуйте следующим образом:

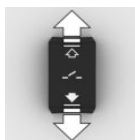

- ▶ Сдвиньте переключатель стеклянного люка и солнцезащитной шторы в потолок назад до точки срабатывания и удерживайте его в этом положении. Солнцезащитная штора открывается, пока удерживается выключатель. Если солнцезащитная штора полностью открыта, открывается стеклянный люк.

- ▶ Сдвиньте переключатель вперед до точки срабатывания и удерживайте его. Стеклянный люк закрывается, пока удерживается выключатель. Если стеклянный люк уже закрыт или находится в поднятом положении, солнцезащитная штора закрывается.
- ▶ Сдвиньте переключатель с переходом за точку срабатывания назад. Солнцезащитная штора автоматически открывается. Если солнцезащитная штора полностью открыта, автоматически открывается стеклянный люк.

Повторное приведение переключателя в действие останавливает движение.

- ▷ Сдвиньте переключатель с переходом за точку срабатывания вперед.

Стеклопакет закроется автоматически. Если стеклопакет уже закрыт или находится в поднятом положении, автоматически закрывается солнцезащитная шторка.

Повторное приведение переключателя в действие останавливает движение.

Одновременное открытие/закрытие стеклопакета и солнцезащитной шторки

Чтобы открыть или закрыть стеклопакет и солнцезащитную шторку одновременно, выполните следующие действия:

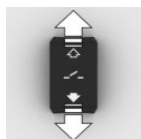

- ▷ Дважды сдвиньте переключатель стеклопакета и солнцезащитной шторки в потолок назад с переходом за точку срабатывания.

Стеклопакет и солнцезащитная шторка открываются одновременно.

Повторное приведение переключателя в действие останавливает движение.

- ▷ Дважды сдвиньте переключатель с переходом за точку срабатывания вперед.

Стеклопакет и солнцезащитная шторка закрываются одновременно.

Повторное приведение переключателя в действие останавливает движение.

Комфортное положение

В некоторых моделях шум в салоне автомобиля, создаваемый потоком воздуха, слабее всего, когда стеклопакет еще не полностью открыт. На этих моделях

стеклопакет сначала открывается в автоматическом режиме только до данного комфортного положения.

Стеклопакет открывается полностью при повторном нажатии переключателя стеклопакета и солнцезащитной шторки в потолок.

Травмозащитная функция

Принцип действия

Травмозащитная функция при закрывании стеклопакета препятствует прищемлению предметов или частей тела между каркасом крыши и стеклопакетом.

Если при закрытии стеклопакета распознается сопротивление или блокировка, то процесс закрывания прервется, когда люк пройдет половину пути или при закрытии из приподнятого положения.

Закрытие без травмозащитной функции из открытого положения

При опасности извне или в случае обледенения выполните следующие действия:

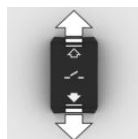

1. Закройте все двери.
2. Приведите автомобиль в состояние готовности к движению или остановите движущийся автомобиль.
3. Сдвиньте расположенный в потолке выключатель электрического стеклопакета и солнцезащитной шторки вперед с переходом за точку срабатывания и удерживайте его.

Стеклопакет закрывается с ограниченной травмозащитной функцией. Если усилие закрывания превысит

определенное значение, процесс закрытия прервется.

4. Снова сдвиньте переключатель с переходом за точку срабатывания вперед и держите его до тех пор, пока стеклянный люк не закроется при отключенной травмозащитной функции. Следите за тем, чтобы на траектории движения не было препятствий.

Закрывание без травмозащитной функции из поднятого положения

При опасности извне или в случае обледенения выполните следующие действия:

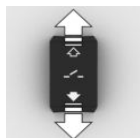

1. Закройте все двери.
2. Приведите автомобиль в состояние готовности к движению или остановите движущийся автомобиль.
3. Сдвиньте расположенный в потолке выключатель электрического стеклянного люка и солнцезащитной шторы вперед с переходом за точку срабатывания и удерживайте его.

Инициализация после прерывания тока

Общие положения

После прерывания тока во время открытия или закрытия функционирование стеклянного люка ограничено. В этом случае может помочь инициализация системы.

Инициализация системы возможна при следующих условиях:

- ▷ Автомобиль стоит в горизонтальном положении.
- ▷ Автомобиль не двигается до завершения инициализации.

- ▷ Готовность к движению включена.
- ▷ Наружная температура выше 5 °C.

При инициализации стеклянный люк закрывается без травмозащитной функции.

Следите за тем, чтобы на траектории движения не было препятствий.

Инициализация системы



Чтобы инициализировать систему, нажмите вверх расположенный в потолке выключатель электрического стеклянного люка и солнцезащитной шторы и удерживайте

его нажатым до завершения инициализации:

Инициализация начнется в течение 15 секунд.

- ▷ Закрытый стеклянный люк открывается и затем снова закрывается.
- ▷ Открытый стеклянный люк сначала закрывается, а затем открывается и снова закрывается.
- ▷ В закрытом положении выполняется инициализация солнцезащитной шторы.

Инициализация завершена, когда стеклянный люк и солнцезащитная штора после открывания снова будут закрыты.



Сиденья, зеркала и руль

Оснащение автомобиля

В данной главе описаны варианты комплектации, системы и функции, которые доступны сейчас или будут доступны в дальнейшем в зависимости от модели, даже если их нет в конкретном автомобиле.

Дополнительная информация:

Комплектация транспортного средства, см. стр. 8.

Правильная посадка на сиденье

Чтобы при поездке мышцы не напрягались и не уставали, пассажирам очень важно принять правильную позу на сиденье.

В случае аварии важно правильное положение сиденья, а также правильное использование систем защиты. Соблюдайте указания в следующих главах.

Дополнительная информация:

- ▶ Сиденья, см. стр. 113.
- ▶ Ремни безопасности, см. стр. 119.
- ▶ Подголовников, см. стр. 123.
- ▶ Подушки безопасности, см. стр. 202.

Передние сиденья

Указания по технике безопасности

ОСТОРОЖНО

Регулировка сиденья во время движения может привести к неожиданным смещениям сиденья. Это может привести к потере контроля над автомобилем. Существует опасность аварии, травмирования или материального ущерба. Выполняйте регулировку сиденья на стороне водителя только во время остановки.

ОСТОРОЖНО

При слишком сильном откидывании спинки сиденья назад защитная функция ремня безопасности больше не обеспечивается. При аварии существует опасность соскальзывания под ремень безопасности. Существует опасность травмирования или опасности для жизни. Выполняйте регулировку сиденья до начала движения. Установите спинку сиденья в максимально вертикальное положение и не меняйте его во время движения.

ОСТОРОЖНО

При перемещении сидений существует опасность защемления. Существует опасность травмирования или повреждения имущества. Перед регулировкой следите за тем, чтобы зона перемещения сиденья оставалась свободной.

Регулируемые вручную сиденья

Принцип действия

Сиденья с ручной регулировкой управляются с помощью рычагов на сиденье.

Обзор

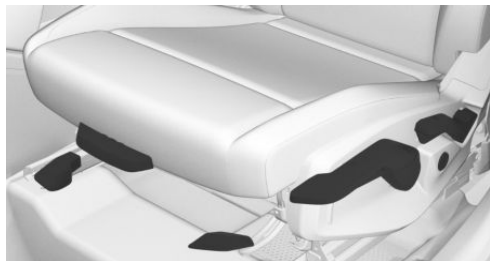

Рычаги настройки сиденья находятся на передних сиденьях.

Регулировка продольного направления

ОСТОРОЖНО

Возможны неожиданные перемещения незаблокированного сиденья во время поездки. Это может привести к потере контроля над автомобилем. Существует опасность аварии, травмирования и материального ущерба. После регулировки наклоните сиденье слегка вперед или назад, чтобы оно правильно зафиксировалось.



Чтобы отрегулировать продольное направление, потяните рычаг регулировки продольного направления спереди на сиденье вверх и переместите сиденье в нужном направлении.

Регулировка наклона сиденья

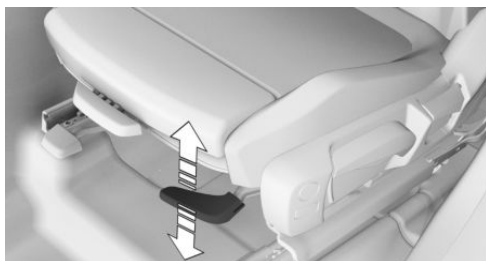

Чтобы настроить наклон сиденья, нажмите рычаг регулировки наклона сиденья спереди на сиденье вниз или тяните вверх до тех пор, пока не установится желаемый угол наклона сиденья.

Регулировка по высоте

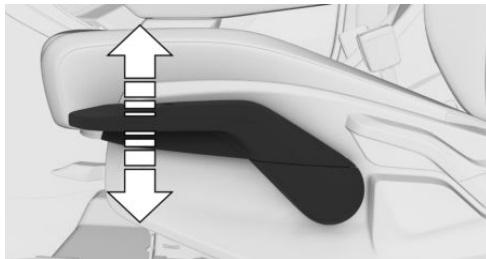

Чтобы настроить высоту, нажимайте на передний рычаг регулировки высоты сиденья

сбоку на сиденье вниз или тяните вверх до тех пор, пока не установится желаемая высота.

Регулировка наклона спинки сиденья

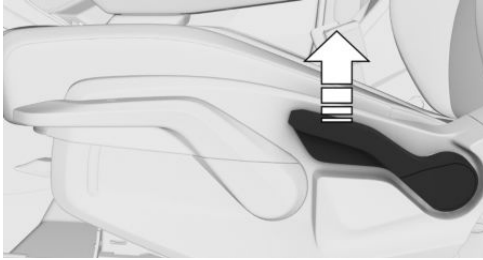

Чтобы отрегулировать наклон спинки сиденья, потяните задний рычаг для регулировки наклона спинки сиденья сбоку на сиденье и по необходимости увеличьте или уменьшите нагрузку на спинку сиденья.

Электрически регулируемые сиденья

Принцип действия

Управление сиденьями с электрорегулировкой осуществляется с помощью переключателей на сиденье.

Текущее положение сиденья можно сохранить с помощью функции памяти.

Дополнительная информация:

Функция памяти, см. стр. [129](#)

Обзор

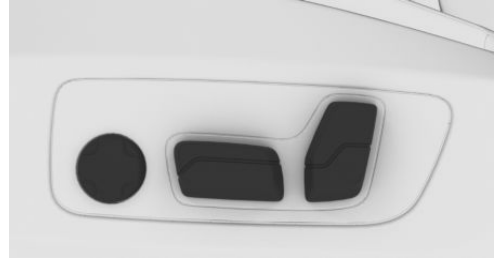

Переключатели настроек сиденья находятся на передних сиденьях.

Регулировка продольного направления

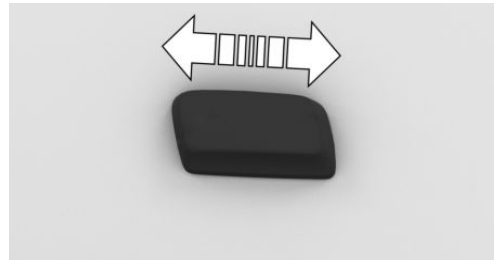

Чтобы настроить продольное направление, нажмите переключатель продольного направления на сиденье вперед или назад.

Регулировка по высоте

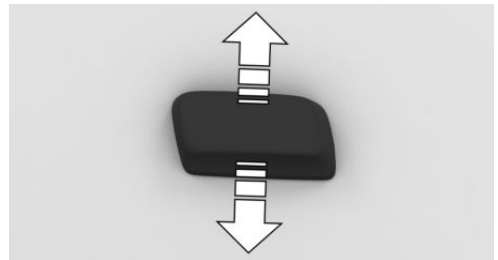

Для регулировки высоты сиденья нажмите переключатель высоты сиденья на сиденье вверх или вниз.

Регулировка наклона сиденья

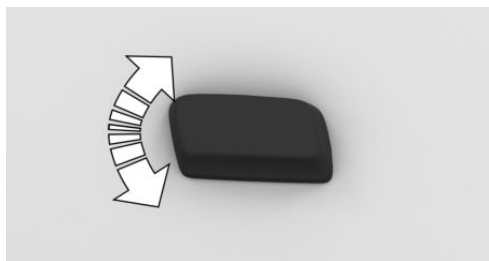

Для регулировки наклона сиденья переведите переключатель наклона сиденья на сиденье вверх или вниз.

Регулировка наклона спинки сиденья

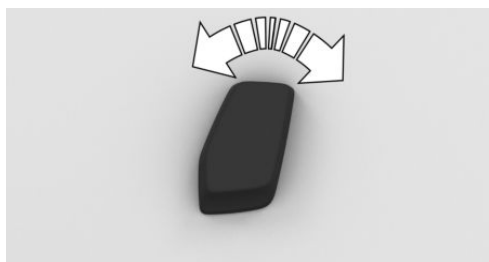

Для регулировки наклона спинки сиденья переведите переключатель наклона спинки сиденья на сиденье вперед или назад.

Автоматическая настройка положения сиденья

Принцип действия

Настройка сиденья водителя сохраняется для текущего BMW ID или текущего водительского профиля. При последующей активации BMW ID или водительского профиля сохраненное положение настраивается автоматически.

Активация/деактивация функции

Для автоматического включения или выключения функции регулировки положения сиденья выполните следующие действия:

1. Перейдите в следующее меню: меню «Приложения»/«Автомобиль»/«Комфорт сидений»/«Водитель»/«Установить положения сиденья автоматически».
2. Выберите нужную настройку.

Подколенная опора

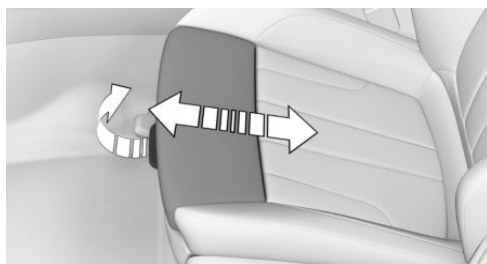

Чтобы настроить подколенную опору, потяните рычаг подколенной опоры спереди на спортивном сиденье и переместите подколенную опору вперед или назад.

Поясничная опора

Принцип действия

Изгиб спинки сиденья можно изменять для поддержки поясничного отдела, поясницы. Для обеспечения прямого положения тела на сиденье имеется поддержка для области таза и позвоночника.

Регулировка поясничной опоры

Чтобы отрегулировать поясничную опору, выполните следующие действия:



- ▶ Чтобы увеличить или уменьшить изгиб, нажмите кнопку пояснич-



ной опоры на сиденье в направлении вперед или назад.

- ▷ Чтобы переместить изгиб вверх или вниз, нажмите на сиденье кнопку поясничной опоры вверху или внизу.

Ограничение функциональности

При очень низких температурах отрегулировать поясничную опору невозможно.

Поясничная опора и ширина спинки сиденья: спортивное сиденье M

Принцип действия

Изгиб спинки сиденья можно изменять для поддержки поясничного отдела, поясницы. Для обеспечения прямого положения тела на сиденье имеется поддержка для области таза и позвоночника.

Подгонка ширины спинки сиденья улучшает боковой упор при прохождении поворота.

Ширина спинки сиденья изменяется настройкой положения боковых валиков спинки сиденья.

Регулировка поясничной опоры

Чтобы отрегулировать поясничную опору, выполните следующие действия:



- ▷ Чтобы увеличить изгиб, нажмите кнопку поясничной опоры на сиденье в направлении вперед.
- ▷ Чтобы увеличить или уменьшить изгиб сиденья, нажмите на сиденье кнопку поясничной опоры сзади.

Регулировка ширины спинки сиденья

Чтобы отрегулировать ширину спинки сиденья, выполните следующие действия:



- ▷ Чтобы уменьшить ширину спинки сиденья, нажмите кнопку ширины спинки сиденья вверх.
- ▷ Чтобы увеличить ширину спинки сиденья, нажмите кнопку ширины спинки сиденья вниз.

Массажная функция сидений

Принцип действия

Массажная функция сидений обеспечивает расслабление, улучшает кровообращение мышц в области поясничного отдела позвоночника и помогает избежать признаков усталости.

Меню массажной функции сидений



Чтобы вызвать меню «Массажная функция сидений» на дисплее управления, нажмите кнопку поясничной опоры на сиденье.

Включение/выключение массажной функции сидений

Чтобы включить или выключить массажную функцию сидений, выполните следующие действия:

1. С помощью iDrive перейдите в следующее меню: меню «Приложения»/„Автомобиль“/„Комфорт сидений“.
2. Выберите нужное сиденье.
3. „Массаж сидений“
4. При необходимости выберите нужную настройку.

Массажная функция сидений прерывается, если осуществляется управление поясничной опорой.

Калибровка передних сидений

Принцип действия

Как только электрическая настройка сиденья перестает работать должным образом, на дисплее управления появляется сообщение системы контроля параметров автомобиля.

Чтобы восстановить точность электрических настроек сиденья, необходимо откалибровать передние сиденья.

Указание по технике безопасности

ОСТОРОЖНО

При перемещении сидений существует опасность защемления. Существует опасность травмирования или повреждения имущества. Перед регулировкой следите за тем, чтобы зона перемещения сиденья оставалась свободной.

Калибровка переднего сиденья

1. Чтобы откалибровать переднее сиденье, нажмите на сиденье выключатель регулировки в продольном направлении назад и удерживайте около 2 секунд, пока сиденье не остановится.
2. Повторяйте шаг 1 до тех пор, пока сиденье не остановится и немного не переместится вперед.
3. Удерживайте выключатель нажатым вперед около 2 секунд, пока сиденье не остановится.
4. Повторяйте шаг 3 до тех пор, пока сиденье не остановится и немного не переместится назад.

Как только сообщение на дисплее управления исчезнет, калибровка завершена. Если сообщение продолжает отображаться, повторите калибровку.

Если сообщение не исчезает после повторной калибровки, обратитесь для проверки системы на авторизованную СТОА, другую квалифицированную СТОА или специализированную СТО.

Комфортная высадка

Принцип действия

Настройка комфортной высадки позволяет облегчить посадку и высадку, автоматически регулируя положение сиденья и отодвигая его назад.

Активация/деактивация комфортной высадки

1. Перейдите в следующее меню: меню «Приложения»/«Автомобиль»/«Комфорт сидений»/«Комфортная высадка».
2. Выберите нужную настройку.

Задние сиденья

Принцип действия

Сиденья второго ряда можно регулировать в продольном направлении.

Наклон спинки второго ряда сидений можно регулировать.

Указания по технике безопасности

ОСТОРОЖНО

При перемещении сидений существует опасность защемления. Существует опасность травмирования или повреждения имущества. Перед регулировкой следите за тем, чтобы зона перемещения сиденья оставалась свободной.

**⚠ ОСТОРОЖНО**

При опускании центрального подлокотника в задней части салона существует опасность защемления. Существует опасность травмирования. При опускании следите за тем, чтобы зона перемещения центрального подлокотника оставалась свободной.

⚠ ОСТОРОЖНО

Сиденья второго ряда в откинutom состоянии не зафиксированы, и их можно двигать. Существует опасность травмирования и повреждения имущества. Опустите сиденья второго ряда только при наличии груза. При движении без груза перед началом поездки откиньте назад сиденья второго ряда и зафиксируйте их.

Продольное направление

⚠ ОСТОРОЖНО

Возможны неожиданные перемещения незаблокированного сиденья во время поездки. Это может привести к потере контроля над автомобилем. Существует опасность аварии, травмирования и материального ущерба. После регулировки наклоните сиденье слегка вперед или назад, чтобы оно правильно зафиксировалось.

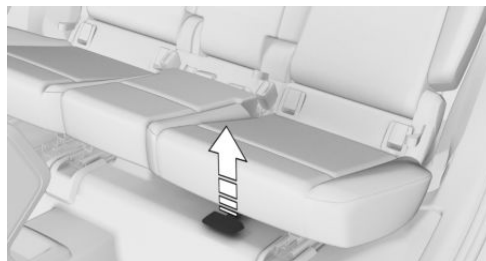

Чтобы отрегулировать продольное направление сидений второго ряда, потяните рычаг регулировки продольного направления спереди на сиденье и сдвиньте сиденье в нужном направлении.

Наклон спинки сиденья

Чтобы отрегулировать наклон спинки сидений второго ряда, выполните следующие действия.

1. Потяните петлю сбоку на сиденье, чтобы разблокировать спинку.



2. При необходимости нагрузите или разгрузите спинку.

После настройки наклона спинки сиденья убедитесь, что спинка защелкнута правильно.

Ремни безопасности

Принцип действия

Для безопасности пассажиров автомобиль оснащен пятью ремнями безопасности. Однако они оказывают свое защитное дей-

ствие только при правильном расположении.

Каждый раз перед началом поездки пассажиры должны пристегнуть свои ремни безопасности на каждом занятом сиденье. Подушки безопасности только дополняют ремни безопасности, являясь дополнительным устройством безопасности. Подушки безопасности не заменяют ремней безопасности.

Все точки крепления ремня расположены так, чтобы при правильном использовании ремней безопасности и правильной настройке сидений достигалось наилучшее защитное действие ремней безопасности.

Оба внешних замка ремней безопасности для заднего сиденья предусмотрены для сидящих слева и справа пассажиров.

Внутренний замок ремня безопасности на заднем сиденье предназначен для пассажира, сидящего посередине.

Указания по технике безопасности

ОСТОРОЖНО

Если одним ремнем безопасности пристегнуто более одного человека, защитная функция ремня безопасности больше не обеспечивается. Существует опасность травмирования или опасность для жизни. Одним ремнем безопасности должен пристегиваться только один человек. Запрещается перевозить детей, даже грудных, на коленях – их следует перевозить в предусмотренных для этого детских удерживающих системах и пристегивать соответствующим образом.

ОСТОРОЖНО

При неправильном пристегивании защитное действие ремней безопасности может быть ограничено или не обеспечиваться. Неправильно пристегнутый ремень безопасности может стать причиной дополнительных травм, например, при аварии, выполнении торможения или объездных маневров. Существует опасность травмирования или опасность для жизни. Следите за тем, чтобы все пассажиры автомобиля правильно пристегнули ремни безопасности.

ОСТОРОЖНО

При незафиксированной спинке заднего сиденья защитное действие среднего ремня безопасности не обеспечивается. Существует опасность травмирования или опасность для жизни. При использовании среднего ремня безопасности зафиксируйте более широкую спинку заднего сиденья.

ОСТОРОЖНО

Защитное действие ремней безопасности может быть ограничено или не обеспечиваться в следующих ситуациях:

- ▷ Ремни безопасности или замки ремней безопасности повреждены, загрязнены или модифицированы иным образом.
- ▷ Изменен натяжитель ремня безопасности или механизм автоматического втягивания.

Ремни безопасности могут быть заметно повреждены во время аварии. Существует опасность травмирования или опасность для жизни. Содержите ремни безопасности, замки, натяжители ремней безопасности, механизм автоматического

втягивания и крепления ремней в чистоте и не вносите изменения в их конструкцию. После аварии обратитесь на авторизованную СТОА, другую квалифицированную СТОА или специализированную СТО для проверки ремней безопасности.

Правильное использование ремней безопасности

Для правильного использования ремней безопасности соблюдайте следующие правила:

- ▶ Лента ремня безопасности должна плотно, без перекручивания и с хорошим натягом прилегать к телу, охватывая плечо и таз.
- ▶ Лента ремня безопасности должна проходить ниже пояса. Она не должна давить на живот.
- ▶ Не допускайте, чтобы ремень безопасности терся об острые кромки или пережимался; следите за тем, чтобы под ремнем не оказывались хрупкие предметы.
- ▶ Не надевайте объемную одежду.
- ▶ Время от времени подтягивайте ремень безопасности в области верхней части тела.

Пристегивание ремня безопасности

1. Чтобы пристегнуть ремень безопасности, медленно протяните его через плечо и таз.
2. Вставьте язычок ремня в замок. Замок ремня должен зафиксироваться с характерным щелчком.

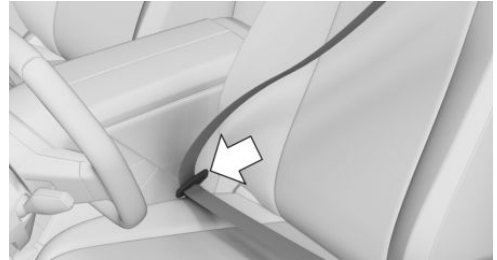

Отстегивание ремня безопасности

1. Чтобы отстегнуть ремень безопасности, возьмитесь за ремень.
2. Нажмите красную кнопку на замке ремня безопасности.
3. Направьте ремень безопасности к механизму автоматического втягивания.

Средний ремень безопасности в задней части салона

Пристегивание ремня безопасности

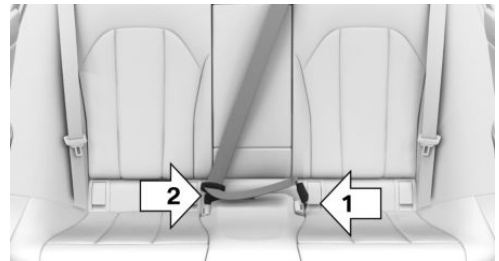

1. Чтобы пристегнуть центральный ремень безопасности в задней части салона,

вытяните язычки ремней из крепления в крыше.

2. Вставьте нижний язычок ремня в замок задних сидений, стрелка 1.
3. Вставьте верхний язычок ремня в замок ремня безопасности, стрелка 2.

Замки ремней безопасности должны защелкиваться с характерным щелчком.

Отстегивание ремня безопасности

1. Чтобы отстегнуть центральный ремень безопасности в задней части салона, возьмитесь за ремень безопасности.
2. Нажмите красную кнопку на замке ремня безопасности.
3. С помощью язычка ремня, стрелка 1, откройте замок задних сидений, стрелка 2.

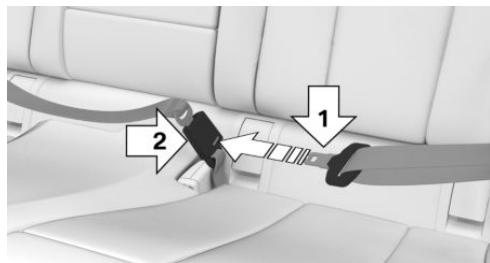

4. Протяните ремень безопасности к креплению на потолке.

Сигнал непристегнутого ремня безопасности

Принцип действия

Сигнал непристегнутого ремня безопасности предупреждает водителя о непристегнутых ремнях безопасности.

Общие положения

Сигнал непристегнутого ремня безопасности подается в следующих случаях.



- ▷ Если не пристегнут ремень безопасности на стороне водителя или пассажира.
- ▷ В некоторых экспортных исполнениях сигнал непристегнутого ремня безопасности подается даже в том случае, когда на многоместном заднем сиденье не пристегнут ремень безопасности.
- ▷ Если ремень безопасности отстегивается во время движения.
- ▷ Когда предметы лежат на сиденье.

Показание на комбинации приборов



Контрольная лампа на панели приборов загорается при включении готовности к движению и при активном сигнале непристегнутого ремня безопасности.

При определенных обстоятельствах, отображается сообщение системы контроля параметров автомобиля. Проверьте, хорошо ли пристегнуты ремни безопасности.

В зависимости от оснащения и экспортного исполнения индикация может варьироваться.

Символ	Значение
	Не пристегнут ремень безопасности.
	Пристегнут ремень безопасности соответствующего сиденья.
	Не пристегнут ремень безопасности соответствующего сиденья.



Символ	Значение
	В зависимости от экспортного исполнения: Соответствующее сиденье не занято.
	В зависимости от экспортного исполнения: Для соответствующего сиденья сигнал непристегнутого ремня безопасности деактивирован.

Включение/выключение сигнала непристегнутого ремня безопасности

В зависимости от экспортного исполнения для транспортировки предметов на сиденье второго ряда можно деактивировать сигнал непристегнутого ремня безопасности.

Если ремень безопасности отстегивается во время движения, по-прежнему выдается предупреждение.

1. Перейдите в следующее меню: меню «Приложения»/„Автомобиль“/„Комфорт сидений“/„Сигнал неприст. ремн.“.
2. Выберите нужную настройку.

Подголовники передних сидений

Указания по технике безопасности

ОСТОРОЖНО

Отсутствие защитного действия вследствие демонтажа или неправильной регулировки подголовников может вызвать травмы в области головы и шеи. Существует опасность травмирования.

- ▷ Перед началом поездки на занятых местах следует установить снятые подголовники.
- ▷ Подголовник отрегулируйте по возможности так, чтобы середина подголовника подпирала затылок на уровне глаз.
- ▷ Расстояние установите таким образом, чтобы подголовник как можно ближе прилегал к затылку. При необходимости отрегулируйте расстояние с помощью наклона спинки.
- ▷ Для подголовников с ручной регулировкой: после регулировки убедитесь, что подголовник зафиксирован правильно.

ОСТОРОЖНО

При перемещении подголовника возможно защемление частей тела. Существует опасность травмирования. При перемещении подголовника следите за тем, чтобы зона перемещения оставалась свободной.

ОСТОРОЖНО

Предметы на подголовнике снижают защитное действие в области головы и шеи. Существует опасность травмирования.

- ▷ Не обтягивайте сиденья и подголовники чехлами.
- ▷ Запрещается вешать непосредственно на подголовники какие-либо предметы, например, плечики для одежды.

- ▷ Для закрепления на подголовнике используйте только те аксессуары, которые рекомендованы для применения как безопасные.
- ▷ Во время движения запрещается использовать аксессуары, например, подушки.

Регулировка по высоте

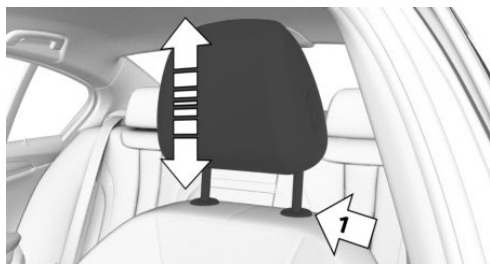

- ▷ Чтобы уменьшить высоту подголовника, нажмите кнопку разблокировки на спинке сиденья, стрелка 1, и сдвиньте подголовник вниз.
- ▷ Чтобы увеличить высоту подголовника, сдвиньте его вверх.

Настройка высоты: спортивное сиденье M

Подголовники нельзя регулировать по высоте.

Регулировка расстояния

Расстояние от подголовника до затылка регулируется путем наклона спинки сиденья.

Расстояние установите таким образом, чтобы подголовник как можно ближе прилегал к затылку.

Снятие/установка подголовников

Демонтируйте подголовник только в том случае, если соответствующее сиденье не занято.

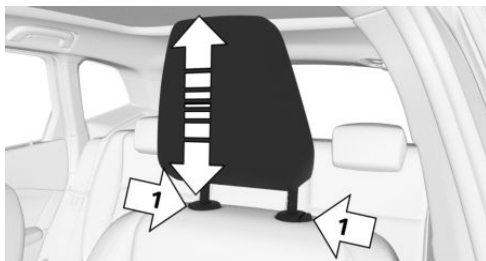

1. Выдвиньте подголовник вверх до упора.
2. Нажмите одновременно обе кнопки разблокировки на спинке сиденья, стрелки 1, и полностью вытяните подголовник.

Монтаж подголовника выполняется в обратной последовательности.

Демонтаж подголовников: спортивное сиденье M

Подголовники не подлежат демонтажу.

Подголовники задних сидений

Указания по технике безопасности

⚠ ОСТОРОЖНО

Отсутствие защитного действия вследствие демонтажа или неправильной регулировки подголовников может вызвать травмы в области головы и шеи. Существует опасность травмирования.

- ▷ Перед началом поездки на занятых местах следует установить снятые подголовники.
- ▷ Подголовник отрегулируйте по возможности так, чтобы середина подголовника подпирала затылок на уровне глаз.

- ▷ Расстояние установите таким образом, чтобы подголовник как можно ближе прилегал к затылку. При необходимости отрегулируйте расстояние с помощью наклона спинки.
- ▷ Для подголовников с ручной регулировкой: после регулировки убедитесь, что подголовник зафиксирован правильно.

ОСТОРОЖНО

При перемещении подголовника возможно защемление частей тела. Существует опасность травмирования. При перемещении подголовника следите за тем, чтобы зона перемещения оставалась свободной.

ОСТОРОЖНО

Предметы на подголовнике снижают защитное действие в области головы и шеи. Существует опасность травмирования.

- ▷ Не обтягивайте сиденья и подголовники чехлами.
- ▷ Запрещается вешать непосредственно на подголовники какие-либо предметы, например, плечики для одежды.
- ▷ Для закрепления на подголовнике используйте только те аксессуары, которые рекомендованы для применения как безопасные.
- ▷ Во время движения запрещается использовать аксессуары, например, подушки.

Регулировка высоты



- ▷ Чтобы опустить подголовник, нажмите кнопку разблокировки на спинке сиденья, стрелка 1, и сдвиньте подголовник вниз.
- ▷ Чтобы поднять подголовник, сдвиньте его вверх.

Снятие/установка подголовников

Демонтируйте подголовник только в том случае, если соответствующее сиденье не занято.

1. Откиньте спинку соответствующего заднего сиденья.
Чтобы сложить спинку заднего сиденья, действуйте, как при увеличении багажника.
2. Выдвиньте подголовник вверх до упора.
3. Нажмите одновременно обе кнопки разблокировки на спинке сиденья, стрелки 1, и полностью вытяните подголовник.

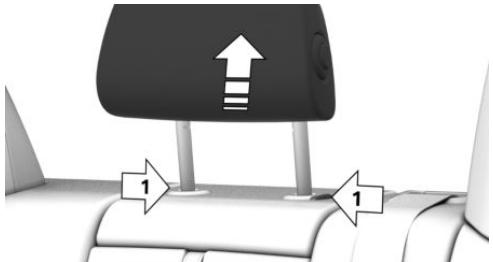

Дополнительная информация:

Увеличение багажного отделения, см. стр. 363.

Монтаж подголовника выполняется в обратной последовательности.

Наружные зеркала

Принцип действия

Регулировка наружных зеркал сохраняется в активном BMW ID или активном водительском профиле. При последующей активации BMW ID или водительского профиля сохраненное положение вызывается автоматически.

В зависимости от комплектации наружное зеркало на стороне водителя имеет функцию автоматического затемнения. Для управления служат фотоэлементы во внутреннем зеркале.

В зависимости от комплектации при необходимости и при включенной готовности к движению оба наружных зеркала автоматически обогрываются.

Общие положения

Текущую регулировку наружных зеркал заднего вида можно сохранить с помощью функции памяти.

Указание по технике безопасности

ОСТОРОЖНО

В зеркале объекты отражаются ближе, чем есть на самом деле. Дистанцию до следующих за автомобилем участников дорожного движения можно оценить неправильно, например, при перестроении на другую полосу. Существует опасность аварии, травмирования и материального ущерба. Для оценки дистанции до следующих за автомобилем участни-

ков дорожного движения посмотрите через плечо.

Обзор



Символ	Значение
	Складывание и раскладывание наружных зеркал.
	Регулировка наружных зеркал.
	Выбор левого наружного зеркала, автоматическая установка в парковочное положение.
	Выбор правого наружного зеркала.

Выбор/регулировка наружных зеркал

- ▷  Для выбора левого наружного зеркала нажмите соответствующую кнопку в двери водителя.
Горит светодиод.
- ▷  Для выбора правого наружного зеркала нажмите соответствующую кнопку в двери водителя.
Горит светодиод.
-  Нажмите кнопку регулировки наружных зеркал заднего вида на двери водителя.

Выбранное наружное зеркало перемещается аналогично движению кнопки.

Сбой в работе

При неисправности электрооборудования наружного зеркала регулируйте его положение, надавливая на края стекла зеркала.

Складывание/раскладывание наружных зеркал

УВЕДОМЛЕНИЕ

Из-за ширины автомобиля возможно его повреждение на моечной установке. Существует опасность повреждения имущества. Перед мойкой сложите зеркала вручную или с помощью кнопки.



Чтобы сложить или разложить наружные зеркала, нажмите кнопку раскладывания и складывания наружных зеркал в двери водителя.

Складывание возможно на скорости примерно до 20 км/ч.

Складывание и раскладывание наружных зеркал целесообразно в следующих ситуациях:

- ▶ В моечных установках.
- ▶ На узких улицах.

Сложенные наружные зеркала автоматически раскладываются на скорости прибл. 40 км/ч.

Автоматический обогрев

При необходимости с включенной готовностью к движению автоматически производится обогрев обоих наружных зеркал.

Автоматическое затемнение

Наружное зеркало заднего вида со стороны водителя с автоматическим затем-

нением. Для управления служат фотоэлементы во внутреннем зеркале.

Автоматическая установка в парковочное положение

Принцип действия

При включенной передаче заднего хода стекло наружного зеркала со стороны переднего пассажира наклоняется вниз. Таким образом, например, при парковке улучшается обзор кромки бордюрного камня или других расположенных снизу препятствий.

Активация автоматической установки в парковочное положение

1.  Чтобы активировать автоматическую установку в парковочное положение, нажмите кнопку наружного зеркала со стороны водителя в двери. Горит светодиод.
2. Установите рычаг селектора в положение R.

При занятой розетке подключения электрооборудования прицепа функция автоматической установки в парковочное положение выключена.

Деактивация автоматической установки в парковочное положение

 Чтобы деактивировать автоматическую установку в парковочное положение, нажмите кнопку наружного зеркала со стороны переднего пассажира в двери. Светодиод горит, а светодиод на наружном зеркале со стороны водителя гаснет.

Внутреннее зеркало с ручным затемнением

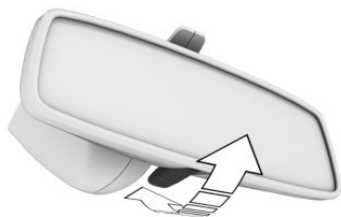

Для уменьшения слепящего действия салонного зеркала поверните рычаг на салонном зеркале с ручным затемнением вперед.

Внутреннее зеркало с автоматическим затемнением

Принцип действия

Внутреннее зеркало заднего вида автоматически затемняется.

Для управления используются фотодатчики в стекле зеркала и на задней стороне зеркала.

Обзор



Необходимые для работы условия

Для использования салонного зеркала с автоматическим затемнением должны быть выполнены следующие условия:

- ▷ Фотоэлементы должны быть чистыми.
- ▷ Не закрывайте пространство между внутренним зеркалом и лобовым стеклом.

Руль

Указание по технике безопасности

⚠ ОСТОРОЖНО

Регулировка рулевого колеса во время движения может привести к неожиданным движениям рулевого колеса. Это может привести к потере контроля над автомобилем. Существует опасность аварии, травмирования или материального ущерба. Регулировку руля разрешается выполнять только при остановленном автомобиле.

Ручная регулировка рулевого колеса

Положение рулевого колеса можно регулировать вручную по высоте и в продольном направлении.

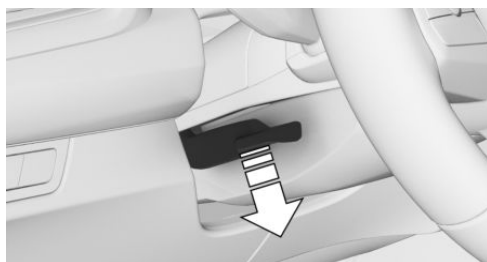

1. Полностью опустите рычаг разблокировки на рулевой колонке вниз.
2. Возьмитесь за руль обеими руками и отрегулируйте его в продольном направлении и по высоте относительно положения сиденья.
3. Откиньте рычаг обратно.

Функция памяти

Принцип действия

С помощью функции памяти можно сохранить и при необходимости запросить следующие настройки:

- ▷ Положение сиденья.
- ▷ Регулировка наружных зеркал.
- ▷ Положение поясничной опоры.
- ▷ Высота проекционного дисплея.

Указания по технике безопасности

ОСТОРОЖНО

Использование функции памяти во время движения может привести к неожиданным движениям сиденья или рулевого колеса. Это может привести к потере контроля над автомобилем. Существует опасность аварии, травмирования и материального ущерба. Функцию памяти разрешается вызывать только во время остановки.

ОСТОРОЖНО

При перемещении сидений существует опасность защемления. Существует опасность травмирования или повреждения имущества. Перед регулировкой следите

за тем, чтобы зона перемещения сиденья оставалась свободной.

Обзор



Клавиши функции памяти находятся на передних дверях.

Сохранение настройки

Чтобы сохранить настройки в функции памяти с помощью кнопок, выполните следующие действия:

1. Настройте нужное положение.

2.  Нажмите кнопку SET на передней двери. Горит светодиод.

3. Нажмите клавишу памяти 1 или 2, пока горит светодиод. Прозвучит сигнал, и сохранение будет завершено.

Для сохранения настроек в функции памяти через iDrive выполните следующие действия:

1. Перейдите в следующее меню: меню «Приложения»/„Автомобиль“/„Комфорт сидений“.
2. Выберите нужное сиденье.
3. „Сохранить положение сиденья“.

Вызов настроек

Для вызова настроек функции памяти с помощью кнопок выполните следующие действия.

Нажмите нужную клавишу памяти 1 или 2.

Сохраненное положение вызывается автоматически.

Процесс прерывается при повторном нажатии выключателя настройки сидений или клавиш памяти.

Во время движения регулировка положения сиденья на стороне водителя прерывается через короткое время.

Чтобы вызвать настройки функции памяти через iDrive, выполните следующие действия.

1. Перейдите в следующее меню: меню «Приложения»/„Автомобиль“/„Комфорт сидений“.
2. Выберите нужное сиденье.
3. Выберите нужное положение сиденья.

Кондиционирование сидений

Доступны различные функции кондиционера сидений.

Дополнительная информация:

Управление кондиционером, см. стр. [333](#).

Безопасная перевозка детей

Оснащение автомобиля

В данной главе описаны варианты комплектации, системы и функции, которые доступны сейчас или будут доступны в дальнейшем в зависимости от модели, даже если их нет в конкретном автомобиле.

Дополнительная информация:

Комплектация транспортного средства, см. стр. 8.

Выбор правильного места для перевозки детей

Указания по технике безопасности

ОСТОРОЖНО

Оставленные без присмотра дети или животные могут привести автомобиль в движение и подвергнуть опасности себя и других участников дорожного движения, например, в результате следующих действий.

- ▷ Активация режима готовности к эксплуатации.
- ▷ Выключение стояночного тормоза.
- ▷ Открытие и закрытие дверей и окон.
- ▷ Установка рычага селектора в положение N.
- ▷ Управление оборудованием автомобиля.

Существует опасность аварии, травмирования и материального ущерба. Не оставляйте детей или животных в автомобиле без присмотра. При выходе

из автомобиля забирайте с собой ключ автомобиля и запирайте автомобиль.

ОСТОРОЖНО

Нахождение в раскаленном автомобиле может иметь для людей, в особенности детей, и для животных смертельные последствия. Существует опасность травмирования или опасность для жизни. Не оставляйте людей, в особенности детей, а также животных в автомобиле без присмотра.

ОСТОРОЖНО

Детские удерживающие системы и их детали могут сильно нагреваться на солнце. Существует опасность ожога вследствие контакта с горячими деталями. Существует опасность травмирования. Не следует подвергать детскую удерживающую систему прямому воздействию солнечных лучей, при необходимости нужно накрывать ее. Перед перевозкой ребенка при необходимости следует охладить детскую удерживающую систему. Нельзя оставлять детей в автомобиле без присмотра.

Дети на заднем сиденье

Общие положения

Дорожная статистика свидетельствует: заднее сиденье является наиболее безопасным для детей.

Перевозите детей до 12 лет или ростом ниже 150 см, по возможности, только на задних сиденьях в подходящих детских удерживающих системах безопасности, пред-

усмотренных для возраста, веса и роста детей. Дети старше 12 лет должны быть пристегнуты ремнем безопасности, если из-за их возраста, веса или роста больше не используется подходящая детская удерживающая система безопасности.

Указание по технике безопасности

ОСТОРОЖНО

Дети ростом ниже 150 см не могут правильно пристегнуть ремень безопасности при отсутствии подходящих дополнительных детских удерживающих систем. При неправильном пристегивании защитное действие ремней безопасности может быть ограничено или не обеспечиваться. Неправильно пристегнутый ремень безопасности может стать причиной дополнительных травм, например, при аварии, выполнении торможения или объездных маневров. Существует опасность травмирования или опасность для жизни. Используйте для детей ростом ниже 150 см подходящие детские удерживающие системы.

Дети на сиденье переднего пассажира

Общие положения

При использовании развернутой назад детской удерживающей системы на сиденье переднего пассажира следите за тем, чтобы надувная подушка безопасности переднего пассажира была деактивирована.

Если отключить надувную подушку безопасности переднего пассажира невозможно, не перевозите детей в развернутой назад детских удерживающих системах на сиденье переднего пассажира.

Дополнительная информация:

Деактивация подушки безопасности переднего пассажира, см. стр. 205.

Указание по технике безопасности

ОПАСНОСТЬ

Срабатывание активированной надувной подушки безопасности переднего пассажира может привести к смертельной травме ребенка в детской удерживающей системе, развернутой передней стороной к сиденью. Существует опасность для жизни. Убедитесь, что надувная подушка безопасности переднего пассажира деактивирована и горит контрольная лампа PASSENGER AIRBAG OFF.

Установка удерживающих систем безопасности для детей

Общие положения

При выборе, установке и использовании детских удерживающих систем соблюдайте указания, инструкции по эксплуатации и указания по технике безопасности, составленные изготовителем детской удерживающей системы.

Указания по технике безопасности

ОСТОРОЖНО

У поврежденных или подвергшихся нагрузке вследствие аварии удерживающих систем безопасности для детей и систем их крепления защитное действие может быть ограничено или не обеспечиваться. Ребенок может недостаточным образом фиксироваться, например, при аварии, выполнении торможения или объездных

маневров. Существует опасность травмирования или опасность для жизни.

Поврежденные или подвергшиеся нагрузке вследствие аварии системы крепления детских автокресел использовать запрещается. Их следует заменять.

Для проверки и замены поврежденных или подвергшихся нагрузке вследствие аварии систем крепления обратитесь на авторизованную СТОА, другую квалифицированную СТОА или специализированную СТО.

ОСТОРОЖНО

При неправильной регулировке сиденья или неправильной установке детского сиденья устойчивость удерживающей системы безопасности для детей может быть ограничена или отсутствовать. Существует опасность травмирования или опасность для жизни. Следите за тем, чтобы удерживающая система безопасности для детей плотно прилегала к спинке сиденья. Для этого соответствующим образом отрегулируйте наклон спинки всех сидений и правильно отрегулируйте сиденья. Следите за тем, чтобы сиденья и их спинки были правильно зафиксированы или заблокированы. По возможности и при необходимости отрегулируйте подголовники по высоте или снимите их.

Перед монтажом

Перед монтажом детских удерживающих систем безопасности проследите за тем, чтобы спинки сидений были заблокированы.

Для облегчения монтажа удерживающей системы безопасности детей приведите задние сиденья в крайнее заднее положение.

На сиденье переднего пассажира

Деактивация подушки безопасности

ОПАСНОСТЬ

Срабатывание активированной надувной подушки безопасности переднего пассажира может привести к смертельной травме ребенка в детской удерживающей системе, развернутой передней стороной к сиденью. Существует опасность для жизни. Убедитесь, что надувная подушка безопасности переднего пассажира деактивирована и горит контрольная лампа PASSENGER AIRBAG OFF.

Перед установкой развернутой назад детской удерживающей системы на сиденье переднего пассажира следите за тем, чтобы подушка безопасности переднего пассажира была деактивирована. Если подушка безопасности не отключается, не устанавливайте развернутую назад детскую удерживающую систему.

Дополнительная информация:

Деактивация подушки безопасности переднего пассажира, см. стр. 205.

Реверсивные детские удерживающие системы

ОПАСНОСТЬ

Срабатывание активированной надувной подушки безопасности переднего пассажира может привести к смертельной травме ребенка в детской удерживающей системе, развернутой передней стороной к сиденью. Существует опасность для жизни. Убедитесь, что надувная подушка безопасности переднего пассажира деактивирована и горит контрольная лампа PASSENGER AIRBAG OFF.



См. указание на солнцезащитном козырьке на стороне переднего пассажира.

Никогда не используйте развернутые назад детские удерживающие системы на сиденье с активной фронтальной надувной подушкой безопасности. Их использование может привести к смерти или тяжелым травмам детей.

Положение и высота сиденья

После монтажа универсальной детской удерживающей системы переведите сиденье переднего пассажира в самое заднее и самое верхнее положение. Благодаря данному положению и высоте сиденья достигается наилучший ход ремня и тем самым защита на случай аварии.

После монтажа универсальной детской удерживающей системы отрегулируйте наклон спинки сиденья, чтобы обеспечить оптимальное расположение ремня.

Если верхняя точка крепления ремня безопасности находится перед направляющей ремня детского сиденья, осторожно отведите сиденье переднего пассажира вперед до достижения оптимального положения ремня.

Крепление детского сиденья ISOFIX или i-Size

Принцип действия

Детские удерживающие системы согласно стандарту ISOFIX обеспечивают прочное соединение с автомобилем с помощью креплений ISOFIX.

i-Size — это новейший европейский стандарт безопасности детских удерживающих систем безопасности, который является усовершенствованной версией системы ISOFIX.

Общие положения

При выборе, установке и использовании детских удерживающих систем ISOFIX или i-Size соблюдайте указания, инструкции по эксплуатации и указания по технике безопасности изготовителя детской удерживающей системы.

Подходящие детские удерживающие системы ISOFIX или i-Size

Дополнительная информация:

Подходящие сиденья для детских удерживающих систем, см. стр. 139.

Детские удерживающие системы ISOFIX

Общие положения

ISOFIX — это стандарт допуска к использованию для детских удерживающих систем.

На креплениях с маркировкой ISOFIX можно устанавливать детские удерживающие системы ISOFIX.

Разрешено использовать только определенные крепления детских сидений ISOFIX на предназначенных для этого сиденьях. Соответствующие классы и категории раз-

мерности указаны на детских автокреслах на табличке буквами или спецификацией ISO.

Символ	Значение
	При наличии такого символа автомобиль имеет допуск в соответствии со стандартом ISOFIX. Этот значок обозначает места установки нижних креплений системы. Нижние фиксаторы соответствуют требованиям ISOFIX.
	Универсальный допуск: соответствующий символ обозначает точку крепления для верхнего крепежного ремня.

Детские удерживающие системы i-Size

Общие положения

i-Size — это стандарт допуска к использованию для детских удерживающих систем безопасности.

Система представляет собой усовершенствованную систему ISOFIX.

На креплениях с маркировкой i-Size можно также устанавливать детские удерживающие системы ISOFIX.

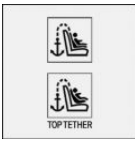
Символ	Значение
	Если такой значок имеется в автомобиле, автомобиль дополнительно имеет допуск в соответствии со стандартом i-Size. Этот значок обозначает места установки нижних креплений системы. Нижние фиксаторы соответствуют требованиям европейского стандарта i-Size.
	Соответствующий символ обозначает точку крепления для верхнего крепежного ремня.

Крепления для нижних фиксаторов

Общие положения

При фиксации детских удерживающих систем со встроенным ремнем безопасности в креплениях для нижних фиксаторов учитывайте следующее:

Общий вес ребенка и детской удерживающей системы не должен превышать 33 кг.

Указания по технике безопасности

ОСТОРОЖНО

При неправильной фиксации нижних креплений детской удерживающей системы ее защитное действие будет ограничено. Существует опасность травмирования или опасность для жизни. Следите за тем, чтобы нижние крепления были правильно зафиксированы, и детская удерживающая система плотно прилегала к спинке автомобильного сиденья.

 **ОСТОРОЖНО**

Крепления для нижних креплений и точки крепления для детских удерживающих систем предусмотрены только для размещения детских удерживающих систем. При закреплении других предметов возможно повреждение креплений или точек крепления. Существует опасность травмирования или повреждения имущества. Закрепляйте детские удерживающие системы только на соответствующих креплениях для нижних креплений или точках крепления.

Заднее сиденье: положение

Символ Значение



Соответствующим символом отмечены крепления для нижних фиксаторов ISOFIX или i-Size.

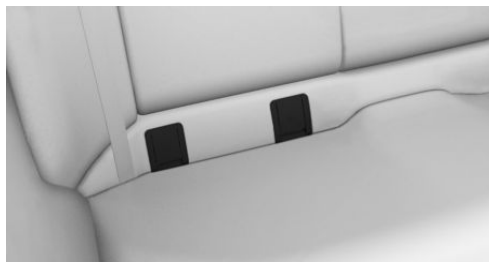

Крепления для нижних фиксаторов находятся на задних сиденьях под обозначенными кожухами. Чтобы освободить фиксаторы, откройте крышки движением вверх. После снятия детской удерживающей системы снова закройте откидные крышки.

Сиденье переднего пассажира

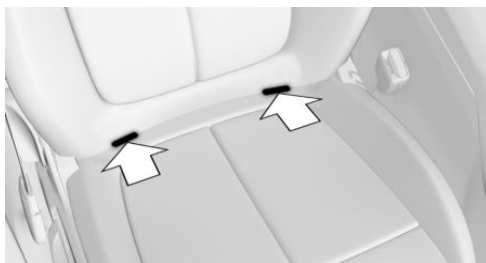

В зависимости от экспортного исполнения имеются крепления на сиденье переднего пассажира для нижних фиксаторов. Крепления для сиденья переднего пассажира находятся в зазоре между сиденьем и спинкой. В зависимости от комплектации положение обозначается символом.

Используйте следующие детские удерживающие системы:

- ▶ Для креплений без символа: детские удерживающие системы ISOFIX.
- ▶ Для креплений с символом: детские удерживающие системы i-Size и ISOFIX.

Перед монтажом детских удерживающих систем

Перед установкой детской удерживающей системы вытяните ремень безопасности из области крепления детского сиденья.

Установка удерживающих систем безопасности для детей

Чтобы установить детскую удерживающую систему в автомобиле, выполните следующие действия:

1. Установите детскую удерживающую систему, соблюдая при этом указания производителя детского сиденья.
2. Убедитесь, что фиксаторы детской удерживающей системы с обеих сторон правильно защелкнулись в нижних креплениях.

Детская удерживающая система с верхним крепежным ремнем

Общие положения

При креплении детских удерживающих систем в верхних точках крепления соблюдайте инструкции, указания по эксплуатации и технике безопасности изготовителя детских удерживающих систем.

Указания по технике безопасности

ОСТОРОЖНО

При неправильном использовании верхнего крепежного ремня в детской удерживающей системе ее защитное действие может быть снижено. Существует опасность травмирования. Следите, чтобы верхний крепежный ремень не перекручивался и не проходил к верхней точке крепления через острые края.

ОСТОРОЖНО

При незафиксированной спинке заднего сиденья защитное действие детской удерживающей системы безопасности ограничено или не обеспечивается. В определенных ситуациях, например, при торможении или в случае аварии, спинка заднего сиденья может наклониться вперед. Существует опасность травмирования или опасность для жизни. Следите за тем, чтобы спинки задних сидений были зафиксированы.

ОСТОРОЖНО

Крепления для нижних креплений и точки крепления для детских удерживающих систем предусмотрены только для размещения детских удерживающих систем. При закреплении других предметов возможно повреждение креплений или точек крепления. Существует опасность травмирования или повреждения имущества. Закрепляйте детские удерживающие системы только на соответствующих креплениях для нижних креплений или точках крепления.

Точки крепления верхнего крепежного ремня

Символ	Значение
 	Соответствующий символ обозначает точку крепления для верхнего крепежного ремня.



Заднее сиденье



В зависимости от экспортного исполнения для верхнего крепежного ремня детских удерживающих систем для задних сидений предусмотрены две или три точки крепления.

Сиденье переднего пассажира



В зависимости от экспортного исполнения для верхнего крепежного ремня детской удерживающей системы на задней стороне сиденья переднего пассажира предусмотрены точка крепления и символ.

Положение крепежного ремня

Заднее сиденье

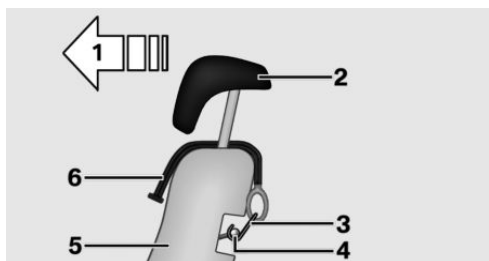

- 1 Направление движения
- 2 Подголовник
- 3 Карабин верхнего крепежного ремня
- 4 Точка крепления
- 5 Спинка сиденья
- 6 Верхний крепежный ремень

Сиденье переднего пассажира

В зависимости от комплектации, при установке детской удерживающей системы на сиденье переднего пассажира верхний крепежный ремень можно закрепить на сиденье переднего пассажира или заднем сиденье.

Точка крепления на сиденье переднего пассажира

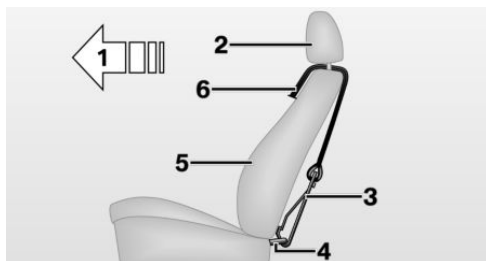

- 1 Направление движения
- 2 Подголовник
- 3 Карабин верхнего крепежного ремня
- 4 Точка крепления
- 5 Спинка сиденья
- 6 Верхний крепежный ремень

Точка крепления на заднем сиденье

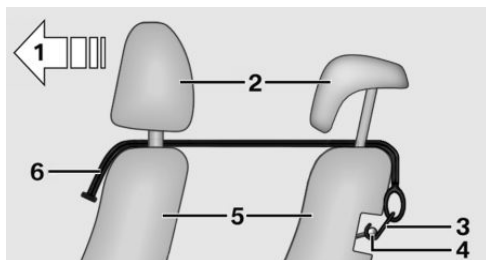

- 1 Направление движения
- 2 Подголовник
- 3 Карабин верхнего крепежного ремня
- 4 Точка крепления
- 5 Спинка сиденья
- 6 Верхний крепежный ремень

Фиксация верхнего крепежного ремня в точке крепления

Заднее сиденье

Для присоединения верхнего крепежного ремня к точке крепления выполните следующие действия:

1. При необходимости переместите подголовник вверх.
2. Протяните верхний крепежный ремень между кронштейнами подголовника или с двух сторон рядом с ними до точки крепления.
3. При необходимости протяните крепежный ремень между спинкой сиденья и шторкой багажника.
4. Зацепите карабин крепежного ремня за точку крепления.
5. Туго натяните крепежный ремень.

Сиденье переднего пассажира с точкой крепления

Для присоединения верхнего крепежного ремня к точке крепления выполните следующие действия:

1. При необходимости переместите подголовник вверх.
2. Протяните верхний крепежный ремень между кронштейнами подголовника к точке крепления.
3. Зацепите карабин крепежного ремня за точку крепления.
4. Туго натяните крепежный ремень.

При комплектации со встроенными подголовниками протяните верхний крепежный ремень над подголовником.

Сиденье переднего пассажира без точки крепления

ОСТОРОЖНО

При аварии сидящие сзади люди могут соприкоснуться с натянутым крепежным ремнем детской удерживающей системы безопасности на сиденье переднего пассажира. Существует опасность травмирования или опасность для жизни. При установленной детской удерживающей системе безопасности запрещается перевозить людей на заднем сиденье за сиденьем переднего пассажира.

Для присоединения верхнего крепежного ремня к точке крепления выполните следующие действия:

1. При необходимости переместите подголовник вверх.
2. Протяните верхний крепежный ремень между кронштейнами подголовников сиденья переднего пассажира и заднего сиденья со стороны сиденья переднего пассажира.
3. Зацепите карабин крепежного ремня за точку крепления.
4. Туго натяните крепежный ремень.

При комплектации со встроенным подголовником протяните верхний крепежный ремень над подголовником сиденья переднего пассажира.

Подходящие сиденья для детской удерживающей системы

Общие положения

Государственные постановления касательно того, какое детское сиденье допустимо для определенного возраста и ро-

ста ребенка, различаются в зависимости от страны. Необходимо учитывать местные государственные предписания.

Детальную информацию о применении детских удерживающих систем см. в разделе «Сиденья для детских удерживающих систем».

Дополнительную информацию можно получить на авторизованной СТОА, другой квалифицированной СТОА или специализированной СТО.

Дополнительная информация:

Сиденья для детских удерживающих систем, см. стр. 478.

подходят те или иные детские удерживающие системы.

Автомобиль с левым рулем, посадочные места:

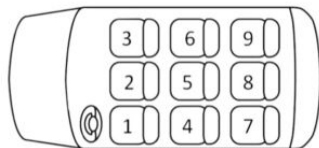

Сиденья и детские удерживающие системы

В следующем разделе приведена информация о том, для каких сидений автомобиля

Сиденье	Подушка безопасности, передний пассажир — а)	Крепление				
1						
3	ON — только развернутая вперед детская удерживающая система					
	OFF — только развернутая назад детская удерживающая система					
4, 6 – d)						

g)

Сиденье

Подушка безопасности, передний пассажир — а)

Крепление

5 – е, ф)



- а) Возможность деактивации подушки безопасности переднего пассажира зависит от комплектации или экспортного исполнения.
- б) По возможности установите сиденье переднего пассажира в самое заднее и самое верхнее положение. Затем отрегулируйте наклон спинки сиденья, чтобы обеспечить оптимальное расположение ремня.
- с) По возможности установите сиденье переднего пассажира в самое заднее и самое нижнее положение. Затем отрегулируйте наклон спинки сиденья, чтобы обеспечить оптимальное расположение ремня. По возможности и при необходимости отрегулируйте подголовник по высоте или снимите его.
- д) При использовании детских удерживающих систем на задних сиденьях при необходимости отрегулируйте переднее сиденье в продольном направлении, а также по возможности и при необходимости отрегулируйте или снимите подголовник заднего сиденья. При необходимости отрегулируйте наклон спинки заднего сиденья, чтобы обеспечить оптимальное прохождение ремня.
- е) Используйте крайние сиденья только при свободном доступе к замкам ремней безопасности.
- ф) Сиденье не предназначено для использования детских удерживающих систем с подножкой.
- г) В зависимости от комплектации или экспортного исполнения.

Символ	Значение	Символ	Значение
	Не подходит для детских удерживающих систем.		Подходит для креплений детских сидений ISOFIX.
	Подходит для ременных детских удерживающих систем категории Universal.		Подходит для детских удерживающих систем ISOFIX и i-Size.
	Подходит для детских удерживающих систем категории «полууниверсальная», если автомобиль и сиденье указаны в списке типов автомобилей изготовителя детских удерживающих систем.		Подходит для детских удерживающих систем с верхним крепежным ремнем.

Рекомендуемые детские кресла

При выборе, установке и использовании детских удерживающих систем соблюдайте указания, инструкции по эксплуатации и указания по технике безопасности, составленные изготовителем детской удерживающей системы.

Производитель рекомендует применение следующих детских удерживающих систем безопасности:

- ▶ Maxi-Cosi Pebble 360.
- ▶ Maxi-Cosi FamilyFix 360 Base.
- ▶ C i-Size: Römer TRIFIX 2.
- ▶ C ISOFIX: Römer Duo Plus.
- ▶ Römer KIDFIX Serie.
- ▶ Cybex Solution Z i-Fix.

Блокировка дверей и окон в задней части салона

Принцип действия

Чтобы предотвратить открывание задних дверей и окон изнутри, имеется переключатель на каркасе соответствующей задней двери или кнопка блокировки на подлокотнике двери водителя.

Общие положения





В определенных ситуациях может быть целесообразным заблокировать задние двери и окна, например, при перевозке детей.

Двери



Чтобы заблокировать двери в задней части салона, с помощью интегрированного ключа разблокируйте или заблокируйте защитный выключатель на задней двери.

В зависимости от комплектации, на автомобиле находится соответствующий символ.

Символ	Значение
	Пассивная защита детей.
или	
	
	Пассивная защита детей разблокирована.
	Пассивная защита детей заблокирована.
	Заблокируйте пассивную защиту детей.

Теперь соответствующую дверь можно открыть только снаружи.

После блокировки двери убедитесь в том, что ее невозможно открыть изнутри.

Кнопка блокировки задних стекол задней части салона

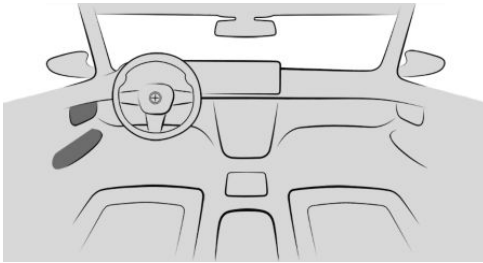

Кнопка блокировки задних стекол для задней части салона находится в двери водителя.



Для блокировки функций в задней части салона нажмите кнопку блокировки задних стекол в двери водителя. Светодиод горит при включенной предохранительной функции.

Блокируются различные функции, например стеклоподъемники, и управление ими в задней части салона невозможно.

Вождение

Оснащение автомобиля

В данной главе описаны варианты комплектации, системы и функции, которые доступны сейчас или будут доступны в дальнейшем в зависимости от модели, даже если их нет в конкретном автомобиле.

Дополнительная информация:

Комплектация транспортного средства, см. стр. 8.

Кнопка Старт/Стоп

Принцип действия

С помощью кнопки Старт/Стоп можно активировать и деактивировать различные рабочие состояния автомобиля.

Обзор

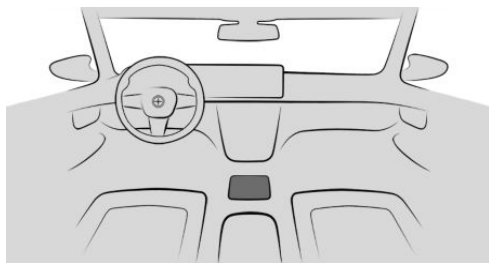

Кнопка Старт/стоп находится на центральной консоли.

Включение Готовности к движению

Если при нажатии кнопки Старт/Стоп нажимается педаль тормоза, то активируется режим готовности к движению.

При повторном нажатии кнопки Старт/Стоп режим готовности к движению снова выключается и включается режим готовности к эксплуатации.

Дополнительная информация:

- ▶ Готовность к движению, см. стр. 48.
- ▶ Готовность к эксплуатации, см. стр. 48.

Начало движения

1. Чтобы включить режим готовности к движению и начать движение, нажмите кнопку Старт/Стоп и одновременно выжмите педаль сцепления.
2. Включите передачу.
3. Трогание с места.

При остановке

Положение рычага селектора «D», «S», «L» или «R»,

Система предотвращает откат назад в направлении, противоположном заданному направлению движения, после остановки на подъеме или спуске.

Начало движения

Чтобы тронуться с места после остановки при включенном режиме готовности к движению, нажмите на педаль акселератора.

Стояночный тормоз автоматически отпускается.

В зависимости от загрузки и дорожной ситуации или же при движении с прицепом автомобиль может слегка откатиться назад.



Автоматический Старт/Стоп

Принцип действия

Автоматический Старт/Стоп помогает экономить топливо. Для этого система отключает двигатель, например, при остановке в пробке или на светофоре. Режим готовности к движению остается включенным, несмотря на остановку двигателя. Для трогания с места снова автоматически запускается двигатель.

После каждого пуска двигателя нажатием кнопки Старт/Стоп автоматический Старт/Стоп готов к эксплуатации.

Функция активируется на низких скоростях.

Остановка двигателя

Необходимые для работы условия

Двигатель внутреннего сгорания автоматически выключается при остановке автомобиля в следующих случаях.

- ▷ Рычаг селектора устанавливается в положение D.
- ▷ Нажата педаль тормоза при неподвижном состоянии автомобиля или автомобиль удерживается с помощью функции автоматического удерживания.
- ▷ Пристегнут ремень безопасности водителя или закрыта дверь водителя.

Ручная остановка двигателя

При наличии спортивной коробки передач Steptronic M двигатель можно остановить вручную, если во время остановки автомобиля не произошло автоматической остановки двигателя.

- ▷ Посредством резкого нажатия педали тормоза из текущего положения.
- ▷ При установке рычага селектора в положение P.

Если все функциональные предпосылки выполнены, двигатель выключается.

Автоматический климат-контроль при отключенном двигателе

При выключенном двигателе уменьшается количество воздуха автоматического климат-контроля.

Показание на комбинации приборов



Индикатор READY в комбинации приборов сигнализирует, что автоматическая функция «Старт/стоп» готова к автоматическому пуску двигателя.

Функциональные ограничения

Двигатель не отключается автоматически, например, в следующих случаях.

- ▷ На крутом спуске.
- ▷ Педаль тормоза нажата недостаточно сильно.
- ▷ При высокой наружной температуре и включенном автоматическом климат-контроле.
- ▷ Температура в салоне еще не повысилась или не понизилась до нужного значения.
- ▷ При угрозе запотевания стекол со включенным автоматическим климат-контролем.
- ▷ Двигатель или другие части не прогреты до рабочей температуры.
- ▷ Требуется охлаждение двигателя.



- ▶ Без технологии мягкого гибрида: сильный поворот рулевого колеса или процесс рулевого управления.
- ▶ Аккумуляторная батарея транспортного средства сильно разряжена.
- ▶ На возвышении.
- ▶ Крышка капота разблокирована.
- ▶ Система помощи при спуске активирована.
- ▶ При старт-стопном режиме движения.
- ▶ Положение рычага селектора S, L или R.
- ▶ После движения задним ходом.

Пуск двигателя

Необходимые для работы условия

Для трогания с места двигатель запускается автоматически при следующих условиях.

- ▶ отпуская педаль тормоза.
- ▶ При включенной функции автоматического удерживания: нажмите педаль акселератора.

Трогание с места с помощью автоматической функции «Старт/стоп»

Чтобы тронуться с места, после пуска двигателя выполните ускорение, как обычно.

Защитная функция

При выполнении одного из следующих условий двигатель не запускается автоматически после автоматического выключения.

- ▶ Ремень безопасности водителя отстегнут, дверь водителя открыта.
- ▶ Крышка капота была разблокирована.

Некоторые контрольные лампы загораются на разные периоды времени.

Двигатель можно запустить только кнопкой Старт/Стоп.

Физические границы работы системы

Даже если автомобиль не трогается с места, выключенный двигатель автоматически запускается, если:

- ▶ При значительном нагреве салона и включенной функции кондиционера.
- ▶ При значительном охлаждении салона и включенном обогреве.
- ▶ При угрозе запотевания стекол со включенным автоматическим климат-контролем.
- ▶ Без технологии мягкого гибрида: В процессе рулевого управления.
- ▶ Смена положения рычага селектора с D или P на R.
- ▶ При значительно разряженной аккумуляторной батарее транспортного средства.
- ▶ При запуске измерения уровня масла.

Деактивация системы вручную

Принцип действия

В определенных дорожных ситуациях, например в пробке, может быть целесообразно деактивировать автоматическую функцию Старт/стоп вручную. Тогда двигатель больше не будет выключаться автоматически.

Если деактивировать эту функцию во время автоматической остановки двигателя, двигатель запустится.

В зависимости от комплектации: через iDrive

1. Чтобы вручную активировать автоматический Старт/Стоп, перейдите в следующее меню: меню Приложения/„Автомобиль“/„Настройки вождения“/„Привод и шасси“/



„Активировать автоматический Старт/Стоп“.

2. Выберите нужную настройку.

С помощью положения рычага селектора или режима движения

Автоматический Старт/Стоп деактивируется следующим образом:

- ▶ При положении рычага селектора S.
- ▶ При положении рычага селектора L.
- ▶ В режиме движения „SPORT PLUS“.

Выключение автомобиля во время автоматического останова двигателя

После автоматической остановки двигателя можно полностью выключить автомобиль, например для выхода из него.

1. Нажмите кнопку Старт/Стоп.
 - ▶ Готовность к движению выключается.
 - ▶ Готовность к эксплуатации включается.
 - ▶ Положение рычага селектора P включается автоматически.
2. Включите парковочный тормоз.

Автоматическая деактивация

При обнаружении отсутствия водителя в определенных ситуациях автоматическая функция «Старт/стоп» автоматически деактивируется для обеспечения безопасности.

Сбой в работе

При сбое в работе автоматическая функция «Старт/стоп» больше не отключает двигатель автоматически. Сообщение системы контроля параметров автомобиля появляется в комбинации приборов. Продолжение движения возможно. Для проверки системы обратитесь на авторизованную

СТОА, другую квалифицированную СТОА или специализированную СТО.

КПП Steptronic

Принцип действия

Коробка передач Steptronic — это автоматическая коробка передач автомобиля. Подрулевые лепестки обеспечивают возможность ручного переключения в случае необходимости.

Указание по технике безопасности

ОСТОРОЖНО

Незафиксированный автомобиль может самостоятельно тронуться с места и скатиться. Существует опасность аварии, травмирования и материального ущерба. Перед выходом из автомобиля зафиксируйте его во избежание скатывания, например включив стояночный тормоз.

Положения рычага селектора

D: передача

В положении рычага селектора D все передачи для движения передним ходом переключаются автоматически.

Автомобиль при отпускании педали тормоза медленно трогается с места.

R: задний ход

Для движения задним ходом установите рычаг селектора в положение R. Включайте передачу заднего хода только при остановленном автомобиле.

Автомобиль при отпускании педали тормоза медленно трогается с места.

N - нейтральное положение:

Для толкания или качения автомобиля без использования привода, например, на линиях автоматической мойки установите рычаг селектора в положение N.

P: положение парковки

Общие положения

В положении рычага селектора P привод блокируется коробкой передач, например, для парковки автомобиля.

Положение P включается автоматически

Рычаг селектора автоматически устанавливается в положение P, например в следующих ситуациях.

- ▶ После выключения готовности к движению, если рычаг селектора установлен в положение R, D, S или L.
- ▶ После выключения режима готовности к эксплуатации, если рычаг селектора установлен в положение N.
- ▶ При остановленном автомобиле и положении рычага селектора D, S, L или R, если ремень безопасности водителя снят и открыта дверь водителя.

Автомобиль может начать движение, если перед выходом из автомобиля рычаг селектора не установлен в положение P и не включен электромеханический парковочный тормоз.

Дополнительная информация:

Стояночный тормоз, см. стр. 156.

Переключение рычага селектора

Общие положения

Автомобиль движется со включенной передачей переднего или заднего хода, если при трогании с места не была нажата педаль тормоза.

Необходимые для работы условия

Переключение рычага селектора из положения P в другое положение выполняется только при включенной готовности к движению и нажатой педали тормоза.

Переключение рычага селектора из положения P возможно только после выполнения всех технических условий.

Переключение рычага селектора

Для установки положения рычага селектора выполните следующие действия.

1. Пристегните ремень безопасности водителя.
2. Нажмите или переместите рычаг селектора в нужном направлении, при необходимости с переходом за точку срабатывания. После отпускания рычаг селектора возвращается в среднее положение.

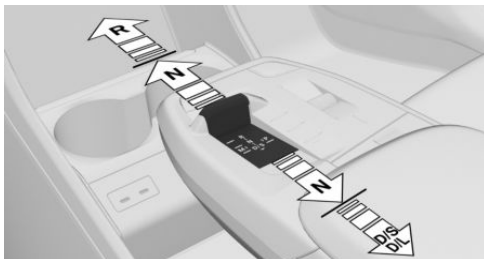

Переключение рычага селектора в положение P

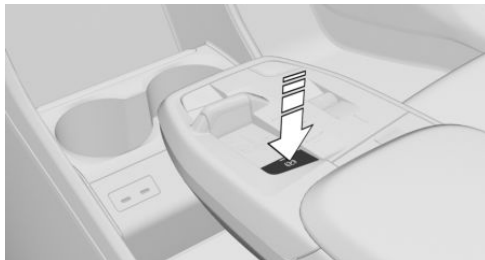



Для установки рычага селектора в положение Р нажмите кнопку парковочного тормоза на центральной консоли.

Активируется парковочный тормоз, срабатывает блокировка коробки передач.

Толкание или качение автомобиля

Принцип действия

В некоторых ситуациях автомобиль должен катиться небольшое расстояние с отключенным приводом, например, на линии автоматической мойки или когда его толкают.

Переключение рычага селектора в положение N

УВЕДОМЛЕНИЕ

При выключении режима готовности к эксплуатации рычаг селектора автоматически устанавливается в положение «Р». Колеса блокируются. Существует опасность повреждения имущества. Не выключайте режим готовности к эксплуатации, если автомобиль должен катиться, например на линиях автоматической мойки.

Чтобы включить положение рычага селектора N, выполните следующие действия.

1. Нажмите на педаль тормоза.
2. Включите готовность к движению.
3. Установите рычаг селектора в положение N.
4. Выключите готовность к движению.

Таким образом готовность к эксплуатации остается включенной и отображается сообщение системы контроля параметров автомобиля.

Автомобиль может катиться.

Примерно через 35 минут автоматически задействуется электромеханический парковочный тормоз.

При неисправности у вас, возможно, не получится изменить положение рычага селектора.

При необходимости разблокируйте коробку передач электронным способом.

Дополнительная информация:

Электронная разблокировка коробки передач, см. стр. 150.

Функция Kick-down

Максимальная мощность, затрачиваемая при движении, достигается в режиме функции Kick-down.

Преодолевая сопротивление, до упора выжмите педаль акселератора.

Без подрулевых лепестков: режим LOW

Принцип действия

Для увеличения тормозного действия двигателя рекомендуется использовать режим LOW, например, для крутых спусков.

Общие положения

В режиме LOW автоматическое переключение продолжается, но, как правило, на более низких передачах, чем в положении рычага селектора D.

Поэтому для более быстрого ускорения также можно использовать режим LOW.

Включение режима LOW



Для включения режима LOW переместите рычаг селектора из положения D в D/L. На комбинации приборов отображается включенная передача, например, L1. Режим LOW коробки передач активирован.

Выход из режима LOW

Чтобы выйти из режима LOW, потяните рычаг переключения передач в положение D/L. На комбинации приборов отображается D.

С подрулевыми лепестками: спортивная программа S

Принцип действия

В спортивной программе точки и время переключения передач рассчитаны на спортивные динамические свойства. Например, КПП позже переключается на повышенную передачу, и время переключения сокращается.

Включение спортивной программы



Для активации спортивной программы вытяните рычаг селектора из положения D в D/S. На комбинации приборов отображается включенная передача, например, S1. Активирована спортивная программа коробки передач.

Выход из программы Спорт

Чтобы завершить работу спортивной программы, потяните рычаг селектора в положение D/S. На комбинации приборов отображается D.

Индикация на комбинации приборов

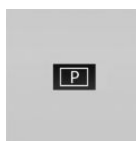

В комбинации приборов отображается установленное положение рычага селектора, например P.

Электронная разблокировка коробки передач

Общие положения

Чтобы эвакуировать автомобиль из опасной зоны, разблокируйте коробку передач электронным способом.

Перед разблокировкой коробки передач зафиксируйте автомобиль от скатывания, например, подложите подкладного клина.



Переключение рычага селектора в положение N

Чтобы включить положение рычага селектора N, выполните следующие действия.

1. Быстро нажмите кнопку Старт/Стоп три раза, не нажимая при этом на педаль тормоза.
2. Нажмите на педаль тормоза.
3. В течение 30 секунд переведите рычаг селектора в положение N — положение N отобразится на рычаге селектора. Отображается соответствующее сообщение системы контроля параметров автомобиля.
4. Выполните маневр по выведению автомобиля из опасной зоны, после чего зафиксируйте его от скатывания.

Подрулевые лепестки

Принцип действия

Подрулевые лепестки на руле позволяют переключать передачи вручную.

Общие положения

Процесс переключения

Процесс переключения выполняется только при соответствующем числе оборотов и скорости.

Даже в ручном режиме коробка передач автоматически переключается в определенных ситуациях, например при достижении предельной частоты вращения.

Временный ручной режим

При положении рычага селектора D после нажатия подрулевого лепестка выполняется временное переключение в ручной режим.

На панели приборов дополнительно отображается включенная передача, например D1.

КПП переключается обратно в автоматический режим, если в ручном режиме в течение определенного времени автомобиль едет спокойно, не разгоняется, или переключение посредством подрулевых лепестков не осуществляется.

Переключение в автоматический режим возможно:

- ▶ Потяните и удерживайте правый подрулевой лепесток до отображения D на панели приборов.
- ▶ В дополнение к потянутому правому подрулевому лепестку потяните левый подрулевой лепесток.

Длительный ручной режим

В спортивной программе S после нажатия подрулевого лепестка выполняется переключение в ручной режим M на длительное время.

На комбинации приборов отображается включенная передача, например, M1.

Переключение в автоматический режим возможно:

- ▶ Потяните и удерживайте правый подрулевой лепесток до отображения «S» на комбинации приборов.
- ▶ В дополнение к потянутому правому подрулевому лепестку потяните левый подрулевой лепесток.
- ▶ Потяните рычаг селектора в положение D/S.

Коробка передач больше не переключается на более низкую передачу до M1, если при неподвижном автомобиле вручную настраивается M2.

Переключение



- ▷ Для переключения на повышенную передачу потяните подрулевой лепесток справа.
- ▷ Для переключения на пониженную передачу потяните подрулевой лепесток слева.

Выбранная передача кратковременно отображается в комбинации приборов, затем снова отображается текущая.

Расширенный режим

Общие положения

В зависимости от комплектации коробка передач Steptronic имеет расширенный режим с адаптированными характеристиками переключения.

- ▷ Автоматическое переключение на самую низкую передачу.
Для автоматического переключения коробки передач Steptronic на самую низкую возможную передачу нажмите и удерживайте левый подрулевой лепесток.
- ▷ Избегайте автоматического переключения на повышенную передачу в ручном режиме.
Коробка передач Steptronic не переключается на повышенную передачу авто-

матически в ручном режиме при достижении предельной частоты вращения.

- ▷ В режиме Kick-down переключение на пониженную передачу не выполняется.

Включение расширенного режима

Расширенный режим активен, например, в следующих ситуациях:

- ▷ Коробка передач находится в ручном режиме.
- ▷ „SPORT PLUS“: настройка в разделе «Привод в Sport Mode My Modes».

Спортивная КПП: управление ускорением

Принцип действия

В сухих условиях окружающей среды система управления ускорением позволяет достичь оптимизированного ускорения на хорошем дорожном полотне.

Общие положения

Использование функции управления ускорением приводит к преждевременному износу деталей, так как эта функция создает очень большую нагрузку на автомобиль.

При трогании с места с использованием управления ускорением не поворачивайте руль.

Не используйте управление ускорением во время обкатки.

Дополнительная информация:

Обкатка, см. стр. 370.

Необходимое для работы условие

Управление ускорением предусмотрено на прогревом до рабочей температуры двигателя. Чтобы прогреть двигатель до



рабочей температуры, необходимо непрерывно проехать хотя бы 10 км.

Трогание с места с помощью управления ускорением

Чтобы начать движение с управлением ускорением, выполните следующие действия.

1. Включите готовность к движению.

2.  Нажмите кнопку SPORT на центральной консоли.

3. Активируйте настройку для динамики движения: „SPORT PLUS“.

4.левой ногой с усилием нажмите на педаль тормоза.

5. Включите передачу для движения передним ходом.

6. Выжмите педаль акселератора до упора и удерживайте ее нажатой.

В комбинации приборов отображается информация из системы управления ускорением.

7. Частота вращения при трогании с места регулируется. Немного подождите, пока частота вращения вала двигателя не станет постоянной. Удерживайте педаль акселератора в этом положении.

8. В течение нескольких секунд после того, как загорится информация из системы управления ускорением, отпустите тормоз.

Автомобиль ускоряется.

Переключение на повышенную передачу произойдет автоматически.

Управление ускорением остается активным, до тех пор пока отображается информация из системы управления ускорением и водитель удерживает ногу на педали акселератора.

Дополнительная информация:

Настройка для повышенной динамики движения, см. стр. 253.

Повторное использование во время движения

После использования управления ускорением и перед повторным использованием управления ускорением дайте КПП остыть в течение короткого времени. Управление ускорением при повторном использовании подстраивается под условия окружающей среды.

После использования управления ускорением

Для поддержки устойчивости при движении как можно скорее снова активируйте систему динамического контроля устойчивости DSC.

Режим Boost

Принцип действия

Режим Sport-Boost может использоваться, например, для предстоящего процесса ускорения.

Функция управляется с помощью подрулевых лепестков на руле.

Система подготавливает автомобиль.

Обзор



Подрулевые лепестки находятся на руле.

Показание на комбинации приборов



- ▶ Стрелка 1: функция SPORT BOOST активна.
- ▶ Стрелка 2: обратный отсчет, функция SPORT BOOST активна.
- ▶ Стрелка 3: функция SPORT BOOST используется для максимального ускорения.

Использование функции

1. SPORT BOOST: потяните и удерживайте левый подрулевой лепесток, пока не отобразится этот индикатор, см. стрелку 1.
 - ▶ Функция активна.
 - ▶ На комбинации приборов отображается отсчет времени, стрелка 2.
2. Перед тем как отсчет сменится на «0», нажмите педаль акселератора.
 - ▶ Автомобиль ускоряется.
 - ▶ BOOST: на комбинации приборов отображается этот индикатор, см. стрелку 3.

Отсчет времени можно перезапустить, например, если функцию нельзя использовать сразу же.

Для перезапуска отсчета времени снова потяните и удерживайте левый подрулевой лепесток до сброса времени отсчета.

Прерывание функции

Выполнение функции SPORT BOOST автоматически прерывается, когда обратный отсчет доходит до 0 или если функция использовалась в процессе ускорения.

Деактивация функции

SPORT BOOST: потяните и удерживайте правый подрулевой лепесток до тех пор, пока индикатор не погаснет.

My Modes

Принцип действия

Режимы My Modes влияют на динамические свойства автомобиля и создают особую атмосферу в салоне.

С помощью различных режимов My Modes автомобиль можно адаптировать к ситуации.

Общие положения

В зависимости от комплектации, влияние оказывается, например, на следующие системы.

- ▶ Привод.
- ▶ Рулевое управление.
- ▶ Шасси.
- ▶ Круиз-контроль.
- ▶ Индикация осуществляется в комбинации приборов.
- ▶ Функции обеспечения комфорта в салоне автомобиля.
- ▶ BMW IconicSounds.

Обзор

Кнопка в автомобиле

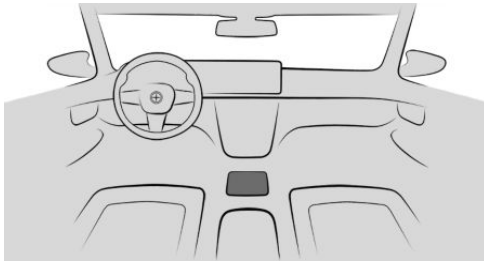

 Кнопка My Modes находится на центральной консоли.

Индикация на комбинации приборов



В некоторых случаях выбранный режим отображается на комбинации приборов.

Подробное описание My Modes

Общие положения

В зависимости от комплектации доступны различные режимы My Modes.

Некоторые режимы My Modes влияют на динамические качества. Поэтому они также называются режимом движения.

Personal Mode

Personal Mode — это режим движения с настройками, ориентированными на комфорт.

Sport Mode

Sport Mode — это режим движения для повышенной маневренности автомобиля.

Доступны отдельные настройки, например для динамики движения, шасси и привода.

„SPORT PLUS“: с данной настройкой динамики движения система динамического контроля устойчивости деактивируется, поэтому устойчивость при движении ограничена.

Дополнительная информация:

- ▷ Система динамического контроля устойчивости, см. стр. 251
- ▷ Настройка для повышенной динамики движения, см. стр. 253.

Efficient Mode

Efficient Mode — это режим движения для оптимизации расхода с прогнозирующей индикацией.

Другие режимы My Modes

В зависимости от комплектации, доступны другие режимы My Modes, изменяющие обстановку в салоне.

- ▷ Expressive Mode.
- ▷ Digital Art Mode.
- ▷ Relax Mode.
- ▷ Silent Mode.

Выбор My Modes

Для выбора My Modes выполните следующие действия.

1.  Нажмите кнопку My Modes на центральной консоли.
2. Выберите нужный режим.

Настройка My Modes

Некоторые режимы My Modes доступны для индивидуальной настройки.



1.  Нажмите кнопку My Modes на центральной консоли.
2. Выберите режим.

3.  Выберите символ.
4. Выберите нужные настройки.

Изменение стартового режима

Некоторые режимы My Modes можно установить в качестве стартового режима.

Установленный стартовый режим активируется при включении режима готовности к эксплуатации.

1.  Нажмите кнопку My Modes на центральной консоли.
2. Выберите режим.
3.  Выберите символ.
4. „Стартовый режим“
5. Выберите нужный режим My Mode.

Стояночный тормоз

Принцип действия

Для защиты стоящего автомобиля от скатывания используется электромеханический парковочный тормоз.

Указания по технике безопасности

ОСТОРОЖНО

Незафиксированный автомобиль может самостоятельно тронуться с места и скатиться. Существует опасность аварии, травмирования и материального ущерба. Перед выходом из автомобиля зафиксируйте автомобиль от скатывания.

Чтобы убедиться, что автомобиль зафиксирован от скатывания, выполните следующее:

- ▷ Затяните стояночный тормоз.
- ▷ При парковке на подъемах или спусках поверните передние колеса в направлении бордюра.
- ▷ При парковке на подъемах или спусках дополнительно зафиксируйте автомобиль, например, с помощью подкладного клина.

ОСТОРОЖНО

Оставленные без присмотра дети или животные могут привести автомобиль в движение и подвергнуть опасности себя и других участников дорожного движения, например, в результате следующих действий.

- ▷ Активация режима готовности к эксплуатации.
- ▷ Выключение стояночного тормоза.
- ▷ Открытие и закрытие дверей и окон.
- ▷ Установка рычага селектора в положение N.
- ▷ Управление оборудованием автомобиля.

Существует опасность аварии, травмирования и материального ущерба. Не оставляйте детей или животных в автомобиле без присмотра. При выходе из автомобиля забирайте с собой ключ автомобиля и запирайте автомобиль.

Обзор

Кнопка в автомобиле

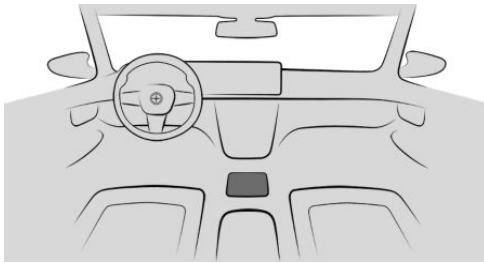

 Кнопка парковочного тормоза находится на центральной консоли.

Затяните стояночный тормоз

Во время стоянки автомобиля

 Чтобы включить парковочный тормоз, нажмите его кнопку на центральной консоли.

Горит светодиод.

 Контрольная лампа на комбинации приборов горит красным светом.
Стояночный тормоз включен, и коробка передач заблокирована.

Во время движения

В процессе движения парковочный тормоз выполняет функцию аварийного тормоза.

 Для торможения автомобиля нажмите и удерживайте кнопку парковочного тормоза в центральной консоли. Автомобиль резко тормозит, пока нажата кнопка.

 Контрольная лампа на комбинации приборов горит красным светом, подается звуковой сигнал, и загораются стоп-сигналы.

Отображается сообщение системы контроля параметров автомобиля.

У неподвижно стоящего автомобиля включается электромеханический парковочный тормоз и блокируется коробка передач.

Автоматическое включение стояночного тормоза

В некоторых ситуациях стояночный тормоз включается автоматически, например при автоматическом удерживании.

Для автоматического включения электромеханического парковочного тормоза при выключении готовности к движению настройте систему соответствующим образом.

1. Перейдите в следующее меню: меню «Приложения»/„Автомобиль“/„Настройки вождения“/„Привод и шасси“/„Поставить на стоян. тормоз“.
2. Выберите нужную настройку.

В положении рычага селектора N электромеханический парковочный тормоз не включается автоматически.

Выключение стояночного тормоза

Выключение стояночного тормоза вручную

Чтобы отключить электромеханический парковочный тормоз вручную, выполните следующие действия.

1. Включите готовность к движению.

2.  Нажмите выключатель электромеханического парковочного тормоза на центральной консоли при нажатой педали тормоза.

Светодиод и контрольная лампа гаснут.
Стояночный тормоз выключен.

Коробка передач остается заблокированной до включения передачи.

Автоматическое отпусkanie стояночного тормоза

При трогании с места выполняется автоматическое снятие со стояночного тормоза.

Светодиод и контрольная лампа гаснут.

Управление стояночным тормозом через iDrive

Включать и выключать стояночный тормоз можно и через iDrive. Также отображается дополнительная информация.

1. Перейдите в следующее меню: меню «Приложения»/„Автомобиль”/„Настройки вождения”/„Привод и шасси”/„Поставить на стоян. тормоз”.
2. Выберите нужную настройку.

Сбой в работе

При выходе из строя или неисправности стояночного тормоза, покидая автомобиль, зафиксируйте его от скатывания.

Отображается сообщение системы автоматической диагностики.

После выхода из автомобиля зафиксируйте его от скатывания, например подкладным клином.

После прерывания тока

Для восстановления работоспособности стояночного тормоза после обрыва электрической цепи может понадобиться инициализация.

1. Включите готовность к эксплуатации.



2. Нажмите кнопку парковочного тормоза на центральной консоли.



3. Через 2 секунды снова нажмите кнопку парковочного тормоза.

Сообщения системы контроля параметров автомобиля для стояночного тормоза гаснут.

Возможные технические шумы — нормальное явление.



Контрольная лампа показывает, что стояночный тормоз снова готов к эксплуатации.

Автоматическое удерживание

Принцип действия

Автоматическое удерживание оказывает поддержку, включая и отпуская тормоз, например в старт-стопном режиме движения.

При включенной передаче автомобиль автоматически удерживается в неподвижном состоянии.

Предотвращается откат назад при трогании с места на подъемах.

Общие положения

Электромеханический парковочный тормоз включается автоматически при следующих условиях.



- ▷ Готовность к движению выключается.
- ▷ Если дверь водителя остается открытой больше секунды и в это время не была нажата ни одна педаль.
- ▷ Во время поездки с помощью стояночного тормоза выполнено торможение до полной остановки.

В положении рычага селектора N автоматическое удерживание временно деактивируется.

Указания по технике безопасности

ОСТОРОЖНО

Незафиксированный автомобиль может самостоятельно тронуться с места и скатиться. Существует опасность аварии, травмирования и материального ущерба. Перед выходом из автомобиля зафиксируйте автомобиль от скатывания.

Чтобы убедиться, что автомобиль зафиксирован от скатывания, выполните следующее:

- ▷ Затяните стояночный тормоз.
- ▷ При парковке на подъемах или спусках поверните передние колеса в направлении бордюра.
- ▷ При парковке на подъемах или спусках дополнительно зафиксируйте автомобиль, например, с помощью подкладного клина.

ОСТОРОЖНО

Оставленные без присмотра дети или животные могут привести автомобиль в движение и подвергнуть опасности себя и других участников дорожного движения, например, в результате следующих действий.

- ▷ Активация режима готовности к эксплуатации.
- ▷ Выключение стояночного тормоза.
- ▷ Открытие и закрытие дверей и окон.
- ▷ Установка рычага селектора в положение N.
- ▷ Управление оборудованием автомобиля.

Существует опасность аварии, травмирования и материального ущерба. Не оставляйте детей или животных в автомобиле без присмотра. При выходе из автомобиля забирайте с собой ключ автомобиля и запирайте автомобиль.

Обзор

Кнопка в автомобиле

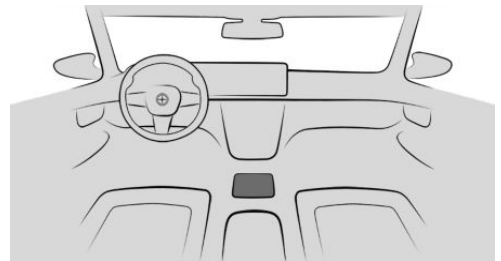

АУТО Н

Кнопка автоматического удерживания находится на двери водителя.

Активация автоматического удерживания

Для активации автоматического удерживания необходимо учитывать следующее.

1. Включите готовность к движению.
2.  Нажмите кнопку автоматического удерживания на центральной консоли.

Горит светодиод.



Контрольная лампа горит зеленым цветом.

Автоматическое удерживание включено.

При перезапуске автомобиля сохраняется последняя выбранная настройка.

Функция автоматического удерживания удерживает автомобиль

Автоматическое удерживание активировано, и дверь водителя закрыта.



Автомобиль после остановки автоматически блокируется против скачивания, если контрольная лампа горит зеленым светом.

Начало движения

Нажмите педаль акселератора для начала движения.

Тормоз отпускается автоматически, и контрольная лампа стояночного тормоза гаснет.

Автоматическое включение стояночного тормоза

Стояночный тормоз установится автоматически, если водитель выключит Готовность к движению или выйдет из автомобиля, зафиксированного автоматическим удерживанием.



Цвет контрольной лампы меняется с зеленого на красный.

Стояночный тормоз не устанавливается автоматически, если при движении автомобиля накатом выключена Готовность к движению. Автоматическое удерживание при этом временно деактивируется.

Деактивируйте функцию автоматического удерживания

Для деактивации автоматического удерживания необходимо учитывать следующее.



Нажмите кнопку автоматического удерживания на центральной консоли.

Светодиод гаснет.



Контрольная лампа погаснет.

Автоматическое удерживание выключено.

Если автомобиль удерживается с помощью функции автоматического удерживания, при выключении дополнительно нажмите на педаль тормоза.



Индикация

Оснащение автомобиля

В данной главе описаны варианты комплектации, системы и функции, которые доступны сейчас или будут доступны в дальнейшем в зависимости от модели, даже если их нет в конкретном автомобиле.

Дополнительная информация:

Комплектация транспортного средства, см. стр. 8.

Live Vehicle

Принцип действия

Live Vehicle — это виртуальное изображение автомобиля с различной информацией, например о состоянии автомобиля, или с индикацией потока энергии.

Общие положения

В зависимости от дорожной ситуации на дисплее управления отображается соответствующая информация. Статусы неисправности не учитываются. В меню Live Vehicle можно переключаться между адаптивным и статичным контентом.

Отображаемый контент

Следующее содержание Live Vehicle отображается попеременно или статично в зависимости от настройки.

- ▶ Состояние автомобиля, см. стр. 180.
- ▶ Текущий режим движения, см. стр. 181.
- ▶ Спортивная приборная панель, см. стр. 181.
- ▶ Рекомендации по экономичному вождению, см. стр. 392.
- ▶ Данные поездки, см. стр. 176.

Отображаемый контент может зависеть от выбранного режима движения.

Настройка отображения

Чтобы настроить отображение адаптивного или статичного контента в меню Live Vehicle, перейдите в следующее меню:

1. „Автомобиль“/„Live Vehicle“/„Содержимое“.
2. Выберите нужную настройку.

Проекционный дисплей BMW

Принцип действия

Проекционный дисплей проецирует важную информацию в поле зрения водителя, например, скорость. Можно получать информацию, не отрывая взгляда от дороги.

Кнопки на руле позволяют настраивать различные виды проекционного дисплея. На дисплее управления можно изменить и другие настройки, например яркость или высоту.

Общие положения

Соблюдайте указания по очистке проекционного дисплея, приведенные в разделе «Уход».

Дополнительная информация:

Уход за специальными частями, см. стр. 465.

Обзор

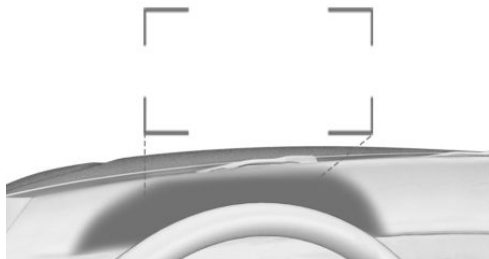

Индикаторы проекционного дисплея проецируются на лобовое стекло через защитное стекло. Защитное стекло находится между рулевым колесом и лобовым стеклом.

Отображаемая информация

На проекционном дисплее отображается следующая информация:

- ▶ Скорость.
- ▶ Указания по навигации.
- ▶ Сообщения системы контроля параметров автомобиля.
- ▶ Спортивная приборная панель.
- ▶ Shift Lights.
- ▶ Рекомендации по экономичному вождению.
- ▶ Списки и сообщения.
- ▶ Системы помощи водителю.

Некоторая информация отображается только при необходимости и на короткое время.

Конфигурация вида

Виды проекционного дисплея можно настраивать независимо от индикации на комбинации приборов, например уменьшенный вид.



1. Нажмите кнопку настроек на рулевом колесе.

Строка меню отображается на панели приборов.

2. „HEAD-UP“
При необходимости выберите меню, наклонив рифленое колесико на руле.
3. Выберите нужную настройку с помощью рифленого колесика на рулевом колесе.

Включение/выключение проекционного дисплея

Чтобы включить или выключить проекционный дисплей, перейдите в следующее меню: меню Приложения/„Автомобиль“/„Дисплей“/„Проекционный дисплей“/„Проекционный дисплей“.

Настройки

Для проекционного дисплея доступны индивидуальные настройки, например, высоты, яркости или отображения данных. Отдельные индикаторы на проекционном дисплее, например информацию о системе помощи водителю, можно настраивать дополнительно.

1. Перейдите в следующее меню: меню «Приложения»/„Автомобиль“/„Дисплей“/„Проекционный дисплей“.
2. Выберите нужную настройку.

В зависимости от комплектации высоту проекционного дисплея можно сохранить с помощью функции памяти.

Видимость показаний

На видимость индикаторов в проекционном дисплее влияют следующие факторы:

- ▶ Положение сиденья.
- ▶ Предметы на защитном стекле проекционного дисплея.
- ▶ Пыль или грязь на защитном стекле проекционного дисплея.
- ▶ Лобовое стекло загрязнено внутри или снаружи.



- ▷ Очки от солнца с определенными поляризационными светофильтрами.
- ▷ Мокрая поверхность дороги.
- ▷ Неблагоприятные условия освещения.

Если изображение искажено, проверьте базовые настройки на авторизованной СТОА, другой квалифицированной СТОА или специализированной СТО.

Специальное лобовое стекло

Специальное ветровое стекло — часть системы проекционного дисплея.

Форма и покрытие специального лобового стекла обеспечивают нормальную работу системы.

В случае повреждения специального лобового стекла обратитесь для его замены на авторизованную СТОА, другую квалифицированную СТОА или специализированную СТО.

Система контроля параметров автомобиля

Принцип действия

Система автоматической диагностики контролирует устройства в автомобиле и сообщает, когда в контролируемых системах возникают неисправности.

Сообщение системы контроля параметров автомобиля представляет собой комбинацию контрольных или сигнальных ламп и текстовых сообщений на комбинации приборов и при необходимости на проекционном дисплее. Дополнительно раздается звуковой сигнал и на дисплее управления отображается текстовое сообщение.

Некоторые сообщения системы контроля параметров автомобиля исчезают автоматически примерно через 20 секунд, но остаются в памяти. Сохраненные сообщения системы контроля параметров автомобиля

можно просмотреть на дисплее управления. Срочные сообщения системы контроля параметров автомобиля отображаются постоянно и при необходимости могут быть временно скрыты.

Отключение сообщений системы контроля параметров автомобиля

В некоторых случаях постоянно отображаемые сообщения системы контроля параметров автомобиля могут на короткое время деактивироваться. По истечении примерно 8 с эти сообщения автоматически активируются снова.

◀ Символ «стрелка» рядом с сообщением системы контроля параметров автомобиля показывает, можно ли скрыть сообщение системы контроля параметров автомобиля.



Чтобы скрыть сообщения системы контроля параметров автомобиля, наклоните рифленое колесико на рулевом колесе влево.

Отображение сохраненных сообщений системы контроля параметров автомобиля

С помощью системы контроля параметров автомобиля можно вызвать сохраненные сообщения системы контроля параметров автомобиля и другую информацию, например чтобы определить причину неисправности и принять соответствующие меры.

В зависимости от сообщения системы контроля параметров автомобиля можно выбрать дополнительные справки.

1. Перейдите в следующее меню: меню «Приложение»/«Автомобиль»/«Состояние автомобиля»/«Автоматическая диагностика».
2. Выберите нужное текстовое сообщение.

Индикация

Сообщение системы контроля параметров автомобиля отображается в комбинации приборов в виде текстового сообщения с символом.

При наличии срочных сообщений на дисплее управления автоматически отображается дополнительное уведомление. Если одновременно возникает несколько неисправностей, сообщения отображаются одно за другим.

Определенные сообщения, которые отображаются во время движения, снова отображаются после выключения Готовности к движению.

 Символы в комбинации приборов указывают на активное или сохраненное сообщение системы контроля параметров автомобиля.



Контрольные и сигнальные лампы

Принцип действия

Контрольные и сигнальные лампы показывают статус некоторых функций в автомобиле и указывают, когда в контролируемых системах возникают неисправности.

Контрольные и сигнальные лампы могут загораться разным цветом и в различных комбинациях.

При включении готовности к движению проверяется работоспособность некоторых контрольных ламп, и они временно загораются.

Красные лампы

Сигнал непристегнутого ремня безопасности



Не пристегнут ремень безопасности.

Дополнительная информация:

Сигнал непристегнутого ремня безопасности, см. стр. [122](#).

Система подушек безопасности



Сигнальная лампа загорается на короткое время: при включении готовности к движению сигнализирует о функциональной готовности всей системы надувных подушек безопасности и натяжителей ремней безопасности.

Сигнальная лампа не горит или горит постоянно: возможно, система надувных подушек безопасности или натяжитель ремня безопасности не работают. Незамедлительно обратитесь на авторизованную СТОА, другую квалифицированную СТОА или специализированную СТО для проверки автомобиля.

Дополнительная информация:

Подушки безопасности, см. стр. [202](#).

Стояночный тормоз



Стояночный тормоз установлен.

Дополнительная информация:

Стояночный тормоз, см. стр. [156](#).

Тормозная система



Тормозные накладки изношены или неисправна тормозная система.

Возможно, усиление тормозного привода не работает. Возможно, в процессе торможения потребуется большее усилие на педали.

Незамедлительно обратитесь на авторизованную СТОА, другую квалифицированную



СТОА или специализированную СТО для проверки автомобиля.

Ассистент аварийной остановки



Сработал ассистент аварийной остановки.

Дополнительная информация:

Ассистент аварийной остановки, см. стр. 239.

Опасность столкновения



При угрозе столкновения сигнальная лампа горит или мигает в сочетании со звуковым сигналом.

Дополнительная информация:

Предупреждение о лобовом столкновении, см. стр. 209.

Предупреждение о наличии пешеходов



Сигнальная лампа горит: распознана опасность столкновения с человеком, например пешеходом или велосипедистом. Необходимо повышенное внимание.

Сигнальная лампа мигает, раздается звуковой сигнал: распознана непосредственная опасность столкновения с человеком, например пешеходом или велосипедистом. Немедленно начните торможение или объездной маневр.

Дополнительная информация:

Функция предупреждения при появлении пешеходов, см. стр. 217.

Предупреждение о столкновении



Сигнальная лампа горит: распознана опасность столкновения, например с автомобилем. Необходимо повышенное внимание.

Сигнальная лампа мигает, раздается звуковой сигнал: распознана непосредствен-

ная опасность столкновения с автомобилем. Немедленно начните торможение или объездной маневр.

Дополнительная информация:

Функция предупреждения в случае наезда, см. стр. 213.

Предупреждение о перекрестке: распознан автомобиль справа



Сигнальная лампа горит: распознана опасность столкновения с автомобилем, движущимся в поперечном направлении справа. Необходимо повышенное внимание.

Сигнальная лампа мигает, раздается звуковой сигнал: распознана непосредственная опасность столкновения с автомобилем, движущимся в поперечном направлении. Немедленно начните торможение или объездной маневр.

Дополнительная информация:

Функция предупреждения на перекрестках, см. стр. 218.

Предупреждение о перекрестке: распознан автомобиль слева



Сигнальная лампа горит: распознана опасность столкновения с автомобилем, движущимся в поперечном направлении слева. Необходимо повышенное внимание.

Сигнальная лампа мигает, раздается звуковой сигнал: распознана непосредственная опасность столкновения с автомобилем, движущимся в поперечном направлении. Немедленно начните торможение или объездной маневр.

Дополнительная информация:

Функция предупреждения на перекрестках, см. стр. 218.

Регулировка дистанции



Сигнальная лампа мигает и звучит сигнал: примените тормоз и, если необходимо, совершите объездной маневр.

Дополнительная информация:

Система контроля дистанции, см. стр. [269](#).

Режим Assisted Driving



Аварийная световая сигнализация мигает и звучит сигнал:

Система выключится или будет остановлена.

Сигнальная лампа горит и звучит сигнал:

Взгляд водителя направлен не на дорожную обстановку. Система будет остановлена. При необходимости система уменьшает скорость до остановки. При необходимости система не выполняет вспомогательные движения рулем.

Дополнительная информация:

Assisted Driving Mode, см. стр. [276](#).

Assisted Driving Mode: руки не на рулевом колесе



Сигнальная лампа горит и звучит сигнал:

Руки не охватывают рулевое колесо или, в зависимости от комплектации и экзспортного исполнения, взгляд водителя направлен не на дорожную обстановку. Система будет остановлена.

При необходимости система уменьшает скорость до остановки.

При необходимости система не выполняет вспомогательные движения рулем.

Немедленно возьмитесь руками за руль и следите за дорожной обстановкой.

Дополнительная информация:

Assisted Driving Mode, см. стр. [276](#).

Желтые лампы

Антиблокировочная система



Обнаружен сбой в работе или система неисправна. Антиблокировочная система недоступна.

Управляемость при полном торможении может быть ограничена.

Незамедлительно обратитесь на авторизованную СТОА, другую квалифицированную СТОА или специализированную СТО для проверки.

Дополнительная информация:

Антиблокировочная система, см. стр. [251](#).

Тормозная система



Тормозные накладки изношены или неисправна тормозная система.

Обратитесь на авторизованную СТОА, другую квалифицированную СТОА или специализированную СТО для проверки автомобиля.

Режим Assisted Driving



Сигнальная лампа горит и звучит сигнал: система будет остановлена.

Сигнальная лампа мигает: пересечение ограничения полосы движения.

Дополнительная информация:

Assisted Driving Mode, см. стр. [276](#).

Assisted Driving Mode: руки не на рулевом колесе



Значок рулевого колеса горит желтым:

Руки не обхватывают руль. Система по-прежнему активна.

Возьмитесь руками за руль.

Дополнительная информация:



Assisted Driving Mode, см. стр. 276.

Предупреждение о лобовом столкновении ограничено или не работает



В зависимости от комплектации и экспортного исполнения: распознано ограничение функциональности, например из-за системных ограничений камер, или система отказала.

Продолжение движения возможно. При необходимости соблюдайте указания из сообщений системы контроля параметров автомобиля.

Дополнительная информация:

Предупреждение о лобовом столкновении, см. стр. 209.

Система динамического контроля устойчивости DSC работает



Сигнальная лампа мигает: система динамического контроля устойчивости регулирует приводные и тормозные силы. Автомобиль стабилизируется. Снизьте скорость и адаптируйте манеру вождения к особенностям дорожного покрытия.

Сигнальная лампа горит: отказ или инициализация системы динамического контроля устойчивости. Стабилизация движения ограничена или вышла из строя.

Если сигнальная лампа горит постоянно, немедленно обратитесь на авторизованную СТОА, другую квалифицированную СТОА или специализированную СТО для проверки системы.

Дополнительная информация:

Система динамического контроля устойчивости, см. стр. 251

Система динамического контроля устойчивости деактивирована или активирована повышенная динамика движения



Система динамического контроля устойчивости деактивирована или активирована повышенная динамика движения.

Дополнительная информация:

- ▶ Система динамического контроля устойчивости, см. стр. 251
- ▶ Настройка для повышенной динамики движения, см. стр. 253.

Система помощи при начале движения



Система помощи при начале движения активирована.

Дополнительная информация:

Система помощи при начале движения, см. стр. 254.

Индикатор повреждения шин



Сигнальная лампа горит: обнаружены прокол шины или падение давления в шине.

Сбавьте скорость и осторожно остановитесь. Избегайте при этом резких воздействий на рулевое управление и тормоза.

Дополнительная информация:

Индикатор повреждения шин, см. стр. 417.

Система контроля давления в шинах



Сигнальная лампа горит: обнаружены прокол шины или падение давления в шине. Учитывайте информацию, приведенную в сообщении системы автоматической диагностики.

Сигнальная лампа мигает и потом горит постоянно: невозможно распознать проколы или падение давления в шине.

- ▷ Неисправность, вызванная воздействием устройств и приборов с одинаковой передающей частотой: после выхода из поля неисправности система автоматически активируется.
- ▷ Для шин со специальным допуском: система контроля давления в шинах не смогла завершить сброс: выполните сброс системы повторно.
- ▷ Установлено колесо без электронного блока: при необходимости обратитесь для проверки на авторизованную СТОА, другую квалифицированную СТОА или специализированную СТО.
- ▷ Сбой в работе: обратитесь на авторизованную СТОА, другую квалифицированную СТОА или специализированную СТО для проверки системы.

Дополнительная информация:

Система контроля давления в шинах, см. стр. [410](#).

Система рулевого управления



Возможно, неисправна система рулевого управления.

Для проверки системы обратитесь на авторизованную СТОА, другую квалифицированную СТОА или специализированную СТО.

Выбросы отработавших газов



▷ Сигнальная лампа мигает: Неисправность двигателя, которая может привести к повреждению катализатора.

Незамедлительно обратитесь на СТОА для проверки автомобиля.

- ▷ Сигнальная лампа горит: Качество отработанных газов снижается. Как можно скорее обратитесь на СТОА для проверки автомобиля.

Обратитесь на авторизованную СТОА, другую квалифицированную СТОА или специализированную СТО для проверки автомобиля.

Система слежения за разметкой



В зависимости от комплектации и экспортного исполнения:

Горит сигнальная лампа: распознано ограничение функциональности, например из-за низко стоящего солнца или вследствие отказа системы. Продолжение движения возможно. При необходимости соблюдайте указания из сообщений системы контроля параметров автомобиля.

Сигнальная лампа мигает: выдается активное предостережение. Система не выполняет подруливание.

Дополнительная информация:

Система слежения за разметкой, см. стр. [223](#).

Задний противотуманный фонарь



Задний противотуманный фонарь включен.

Дополнительная информация:

Задний противотуманный фонарь, см. стр. [193](#).

Зеленые лампы

Указатели поворота



Указатель поворота включен.

Непривычно быстрое мигание контрольной лампы указывает на выход из строя указателя поворота прицепа.

Дополнительная информация:

Указатели поворота, см. стр. [184](#).



Стояночные огни



Стояночный свет включен.

Дополнительная информация:

Стояночный свет, ближний свет, см. стр. 188.

Ближний свет



Ближний свет включен.

Дополнительная информация:

Стояночный свет, ближний свет, см. стр. 188.

Ассистент дальнего света



Ближний свет включен, ассистент дальнего света активирован.

Дальний свет будет включаться и выключаться автоматически в зависимости от дорожной ситуации.

Дополнительная информация:

Ассистент дальнего света, см. стр. 185.

Система слежения за разметкой



В зависимости от комплектации и экспортного исполнения:

Контрольная лампа мигает: система выдает активное предупреждение. При необходимости система выполняет подруливание.

Дополнительная информация:

Система слежения за разметкой, см. стр. 223.

Автоматическое удержание: самостоятельное удержание автомобиля



Функция автоматического удерживания готова к работе. Автомобиль автоматически удерживается в неподвижном состоянии.

Дополнительная информация:

Автоматическое удержание, см. стр. 158.

Автоматическое удержание: автомобиль заблокирован от скатывания



После остановки автомобиль автоматически блокируется от скатывания.

Дополнительная информация:

Автоматическое удержание, см. стр. 158.

Ручной ограничитель скорости



Контрольная лампа горит: система включена.

Контрольная лампа мигает: настроенная предельная скорость превышена.

Дополнительная информация:

Ручной ограничитель скорости, см. стр. 263.

Круиз-контроль



Система активна.

Дополнительная информация:

Круиз-контроль, см. стр. 266.

Регулировка дистанции



Контрольная лампа горит: обнаружен движущийся впереди автомобиль. Значок автомобиля гаснет, если не происходит распознавание движущегося впереди автомобиля.

Контрольная лампа мигает: автомобиль впереди тронулся с места.

Дополнительная информация:

Система контроля дистанции, см. стр. 269.

Ассистент ограничения скорости

 Распознанное ограничение скорости можно принять кнопкой SET. Когда ограничение скорости принято, отображается зеленая галочка.

Дополнительная информация:

Ассистент ограничения скорости, см. стр. 287.

Режим Assisted Driving

 Система помогает водителю удерживать автомобиль на полосе движения.

Дополнительная информация:

Assisted Driving Mode, см. стр. 276.

Ассистент смены полосы движения: выполняется смена полосы

 Символ «стрелка» для смены полосы движения зеленый: система выполняет смену полосы движения.

Дополнительная информация:

Ассистент смены полосы движения, см. стр. 282.

Ассистент смены полосы движения: смена полосы невозможна

 Линия для ограничения полосы движения на соответствующей стороне серая: намерение сменить полосу движения было распознано системой. В данный момент смена полосы движения невозможна.

Дополнительная информация:

Ассистент смены полосы движения, см. стр. 282.

Assisted Driving Mode Plus

 Система активна.
Дополнительная информация: Assisted Driving Mode Plus, см. стр. 284.

Синие лампы

Дальний свет

 Включен дальний свет.
Дополнительная информация: Дальний свет, см. стр. 185.

Ассистент дальнего света

 Дальний свет включен ассистентом дальнего света.
Дополнительная информация: Ассистент дальнего света, см. стр. 185.

Серые лампы

Ручной ограничитель скорости

 Работа системы остановлена.
Дополнительная информация: Ручной ограничитель скорости, см. стр. 263.

Регулировка дистанции

 Контрольная лампа мигает: не созданы условия, необходимые для работы системы. Система была деактивирована, однако выполняет торможение до активного вмешательства нажатием педали тормоза или педали газа.
Дополнительная информация: Система контроля дистанции, см. стр. 269.



Режим Assisted Driving



Система находится в режиме Готовности и не выполняет движения руля.

Система включается автоматически, если все необходимые для работы условия выполнены.

Дополнительная информация:

Assisted Driving Mode, см. стр. 276.

Assisted Driving Mode Plus



Работа системы прервана и автоматически возобновится при выполнении всех необходимых условий для работы функции.

Дополнительная информация:

Assisted Driving Mode Plus, см. стр. 284.

Предупреждение о лобовом столкновении



В зависимости от комплектации и экспортного исполнения: система деактивирована.

Дополнительная информация:

Предупреждение о лобовом столкновении, см. стр. 209.

Система слежения за разметкой



В зависимости от комплектации и экспортного исполнения:

Сигнальная лампа горит: система выключена или автоматически деактивирована, например из-за активации режима DSC OFF.

Сигнальная лампа мигает: выдается активное предостережение. Система не выполняет подруливание.

Дополнительная информация:

Система слежения за разметкой, см. стр. 223.

Белые лампы

Круиз-контроль с системой контроля дистанции



Система контроля дистанции не работает, так как нажата педаль акселератора.

Дополнительная информация:

Система контроля дистанции, см. стр. 269.

Assisted Driving Mode Plus



Систему можно активировать.

Дополнительная информация:

Assisted Driving Mode Plus, см. стр. 284.

Списки выбора

Принцип действия

На панели приборов или на проекционном дисплее может осуществляться отображение и, при необходимости, управление списками определяемых функций.

- ▷ Вид развлечения.
- ▷ Текущий аудиоисточник.
- ▷ Список последних вызовов.

При необходимости, соответствующее меню отображается на дисплее управления.

Вывод и управление списком

Отображение и управление списками выбора осуществляется посредством органов управления на руле.

Органы управления **Функция**



Смените вид развлечения. После повторного нажатия кнопки показанный список закрывается.



Выведите список последних вызовов.



Вращение рифленого колесика: отображение списка выбранного в данный момент вида развлечений или прокрутка списка вверх или вниз.

Наклон рифленого колесика в соответствующем направлении: смещение выбора влево или вправо.

Нажатие рифленого колесика: подтверждение выбора.

Индикация

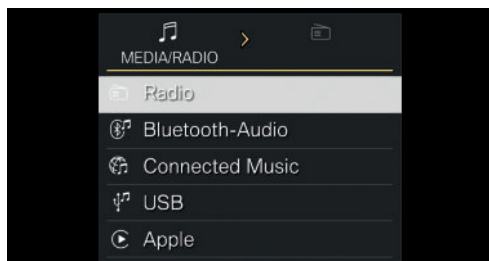

Списки выбора, например виды развлечений, отображаются на комбинации приборов.

Пример: выбор радиостанции

- Чтобы выбрать радиостанцию, нажмите кнопку вида развлечения на правой стороне рулевого колеса.
- Чтобы перейти в список радиостанций, наклоните рифленое колесико вправо.
- Для выбора радиостанции вращайте рифленое колесико.
- Чтобы подтвердить выбор радиостанции, нажмите на рифленое колесико.

Пример: смена вида развлечения

- Нажмите кнопку видов развлечений.
- Чтобы выбрать вид развлечения, поверните рифленое колесико.
- Чтобы подтвердить выбор вида развлечения, нажмите на рифленое колесико.

Индикатор рекомендуемой передачи

Принцип действия

Индикатор рекомендуемой передачи подсказывает передачу, которая оптимально подходит к текущей дорожной ситуации. Использование оптимальной передачи способствует эффективной манере вождения.

Общие положения

Индикатор рекомендуемой передачи, в зависимости от комплектации и экспортного исполнения, активен в ручном режиме M.



Индикация

Указания по переключению на повышенную/пониженную передачу или информация о текущей передаче отображаются на комбинации приборов.

В автомобилях без индикатор рекомендуемой передачи отображается включенная передача.

Пример Описание

M3

В длительном ручном режиме M: Включена оптимальная передача.

D3

С подрулевыми лепестками: временный ручной режим.

S3

С подрулевыми лепестками: спортивная программа.

L3

Без подрулевых лепестков: режим LOW.

2•3

Указание по переключению.

Дополнительная информация:
Подрулевые лепестки, см. стр. 151.

Индикатор мощности

Принцип действия

Индикатор мощности показывает текущую приводную мощность в процентах от полной мощности.

Активация/деактивация индикатора мощности

Индикатор мощности или тахометр отображаются в зависимости от выбранного режима движения или индивидуальной конфигурации структуры.

Индикация

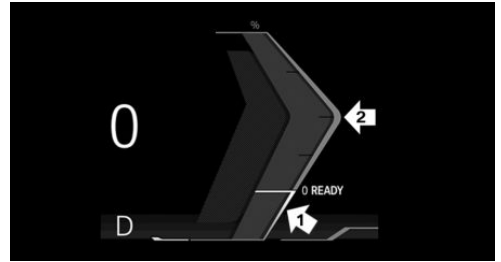



Указательная стрелка в нижней области, стрелка 1: индикация регенерации энергии торможения, например при снижении скорости, CHARGE.

Указательная стрелка в верхней области, стрелка 2: приводная мощность в процентах, POWER.

Сниженная приводная мощность

Доступная приводная мощность может снижаться из-за определенных факторов. Соответствующая корректировка индикатора мощности выполняется автоматически.

Кроме того, символы на индикаторе мощности и тахометре указывают на снижение приводной мощности:

Символ	Описание
	Синий символ: холодная система привода. Белый символ: повышенная температура привода, например, из-за длительной или высокой потребности в мощности во время езды по горным дорогам.
	В зависимости от комплектации и экспортного исполнения: Ограничение приводной мощности с помощью цифрового ключа BMW Digital Key.
	Ограничение функциональности системы. При определенных обстоятельствах дополнительно отображается сообщение системы контроля параметров автомобиля.

Тахометр

Общие положения

Ни в коем случае не доводите частоту вращения до значений красного предупреждающего сектора. В целях защиты двигателя в этом диапазоне снижается подача топлива.

Активация/деактивация тахометра

Тахометр отображается в зависимости от выбранного режима движения или сконфигурированной структуры.

Индикация тахометра может изменяться в зависимости от выбранного режима движения.

Уменьшенный диапазон частоты вращения

Диапазон частоты вращения может быть уменьшен из-за определенных факторов, например низкой температуры привода. В зависимости от доступного диапазона частоты вращения автоматически адаптируется индикация на тахометре.

Готовность к эксплуатации и Готовность к движению

Если в комбинации приборов отображается OFF, то режим готовности к движению выключен, а режим готовности к эксплуатации включен.

OFF

Если в комбинации приборов отображается READY, то автоматическая функция «Старт/стоп» готова к автоматическому пуску двигателя.

READY

Дополнительная информация:

- ▶ Рабочее состояние автомобиля, см. стр. 46.
- ▶ Автоматический Старт/Стоп, см. стр. 145.

Температура двигателя

Температура двигателя отображается в комбинации приборов.



- ▶ При холодном двигателе указательная стрелка располагается в синем диапазоне температур, рядом с ограничителем индикатора температуры. Кроме



того, отображается надпись WARM-UP.

Выполняйте движение при умеренном числе оборотов и с умеренной скоростью.

- ▶ При нормальной рабочей температуре указательная стрелка находится посередине или в левой половине индикатора температуры.
- ▶ При горячем двигателе указательная стрелка находится в красном диапазоне температур. Дополнительно отображается сообщение системы контроля параметров автомобиля.

Дополнительная информация:

Уровень охлаждающей жидкости, см. стр. 438.

Наружная температура

Принцип действия

Если индикатор наружной температуры опускается до +3 °C или ниже, наблюдается повышенная опасность гололедицы.

Раздается сигнал, и отображается сообщение системы контроля параметров автомобиля.

Указание по технике безопасности

ОСТОРОЖНО

Даже при температуре выше +3 °C существует опасность гололедицы, например на мостах или затененных участках дороги. Существует опасность аварии, травмирования и материального ущерба. При низких температурах адаптируйте манеру вождения к погодным условиям.

Shift Lights

Принцип действия

Функция Shift Lights временно отображается в комбинации приборов и показывает подходящий момент для переключения на повышенную передачу, с которой можно достичь максимальных значений ускорения.

Функция Shift Lights активна в ручном режиме М и может отображаться в комбинации приборов или на проекционном дисплее вместе с тахометром.

Необходимые для работы условия

- ▶ Ручной режим М должен быть активирован.
- ▶ Расширенный режим должен быть активирован.

Дополнительная информация:

Расширенный режим, см. стр. 152.

Индикация



Загорающиеся последовательно желтым поля указывают на предстоящий момент переключения передач.

- ▶ Самое позднее переключение, когда все поля загораются красным светом.
- ▶ При достижении максимально допустимой частоты вращения начинают ми-

гать все индикаторы, и для защиты двигателя снижается подача топлива.

Центральное поле индикации

Отображаемый контент

В центральной области индикации можно выбрать следующие настройки.

- ▷ Сокращенный вид.
- ▷ Данные о поездке, см. стр. 176.
- ▷ Assisted View, см. стр. 178.
- ▷ С системой навигации: просмотр маршрута.
- ▷ С системой навигации: вид карты.
- ▷ Акселерометр, см. стр. 179.
- ▷ Развлекательная система.
- ▷ Вид с использованием дополненной реальности.

В зависимости от комплектации вид с использованием дополненной реальности позволяет визуализировать на комбинации приборов системы помощи водителю в реальном пространстве вокруг автомобиля.

Серые линии показывают рекомендуемое минимальное расстояние до движущегося впереди автомобиля при выключенных системах регулирования скорости.

▷ Android Auto®.

В зависимости от комплектации и экспортного исполнения: могут также отображаться избранные функции совместимого смартфона, например виды карты.

Некоторое содержимое центрального поля индикации также может настраиваться для индикации на проекционном дисплее.

Дополнительная информация:

Проекционный дисплей, см. стр. 161.

Руководство пользователя систем навигации, развлечения и связи, см. стр. 6.

Настройка центрального поля индикации

Содержимое центрального поля индикации на комбинации приборов может настраиваться и отображаться индивидуально, например для отображения данных поездки.



1. Нажмите кнопку настроек на рулевом колесе.

Строка меню отображается на панели приборов.

2. „CONTENT“

При необходимости выберите меню, наклонив рифленое колесико на руле.

3. Выберите нужную настройку с помощью рифленого колесика на рулевом колесе.

Данные поездки

Принцип действия

При отображении данных поездки предоставляется различная информация о поездке, например данные среднего расхода или счетчика разового пробега.

Данные поездки можно отображать на дисплее управления и на панели приборов.

В зависимости от настройки, в меню Live Vehicle на дисплее управления отображаются данные о поездке.

Значения могут отображаться и сбрасываться в зависимости от различных интервалов.



Индикация на дисплее управления

Отображаемый контент

На дисплее управления отображаются следующие данные поездки.

- ▷ Установленный интервал для отображения данных о поездке.
- ▷ Средний расход топлива в зависимости от заданного интервала.
- ▷ Время движения в зависимости от заданного интервала.
- ▷ Пройденный путь в зависимости от заданного интервала.
- ▷ Участок пути, пройденный в режиме движения накатом.

Постоянное отображение данных о поездке

Чтобы данные о поездке отображались постоянно, перейдите в следующее меню: меню Приложения/„Автомобиль“/„Live Vehicle“/„Содержимое“/„Данные о поездке“.

Показание на комбинации приборов

На индикаторе комбинации приборов может отображаться информация о расходе и пробеге.

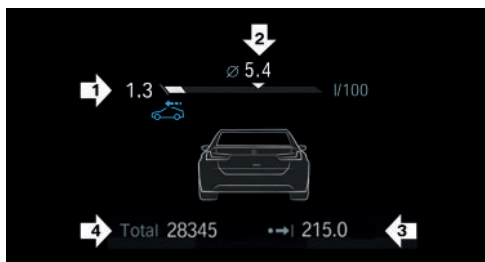

- ▷ Текущий расход, стрелка 1.
- ▷ Средний расход, стрелка 2.

- ▷ Пройденный путь в зависимости от заданного интервала, стрелка 3.
- ▷ В режиме движения накатом отображается символ.
- ▷ Общий пробег, стрелка 4.

Текущий расход

Индикация текущего расхода позволяет контролировать текущий расход топлива, например для экономичного и экологичного вождения.

Средний расход

Средний расход топлива отображается в комбинации приборов в зависимости от настройки интервалов индикации данных поездки.

Настройка отображения данных поездки

Интервал отображения данных поездки на панели приборов и на дисплее управления доступен для настройки.

1. Перейдите в следующее меню: меню «Приложения»/„Автомобиль“/„Системные настройки“/„Период данных о поездке“/„Значения“.
2. Выберите нужную настройку.
 - ▷ „С момента начала движ.“: значения автоматически сбрасываются примерно через четыре часа неподвижного состояния автомобиля.
 - ▷ „С момента заправки“: после заливки большого количества топлива значения автоматически сбрасываются.
 - ▷ „С завода“: значения отображаются с момента заводской поставки.
 - ▷ „От индив. настр. []“: значения отображаются с момента последнего ручного сброса. Значения могут быть сброшены в любой момент времени.

Сброс средних значений вручную

Средние значения данных о поездке можно сбросить вручную.

„с инд. настр.“

С помощью рифленого колесика на руле:

1. Отображение данных о поездке в комбинации приборов.



2. Нажмите и удерживайте рифленое колесико на рулевом колесе, до тех пор пока значения не будут сброшены.

Чтобы сбросить средние значения в iDrive, вызовите следующую страницу меню: меню «Приложения»/„Автомобиль“/„Системные настройки“/„Период данных о поездке“/„Сброс индивид. настроек“.

Средние значения и счетчики обнуляются. После сброса средних значений и счетчиков автоматически настраивается следующий интервал:

„с инд. настр.“

Assisted View

Принцип действия

При наличии функции Assisted View в комбинации приборов можно отобразить информацию из систем помощи водителю посредством анимированного кругового обзора автомобиля.

Если активна система помощи при парковке, в Assisted View будет отображаться информация о парковке и маневрировании.

Указание по технике безопасности

ОСТОРОЖНО

Система не освобождает водителя от личной ответственности за правильную оценку дорожной ситуации. Из-за системных ограничений система не может должным образом реагировать на все дорожные ситуации без участия водителя. Существует опасность аварии, травмирования и материального ущерба. Адаптируйте манеру вождения к ситуации на дороге. Следите за ситуацией на дороге, всегда оставайтесь готовыми к рулевому управлению и торможению, в соответствующих ситуациях активно действуйте.

Общая информация

Отображение функции Assisted View можно настраивать и выводить на дисплей в центральном поле индикации.

Дополнительная информация:

Центральное поле индикации, см. стр. 176.

Индикация

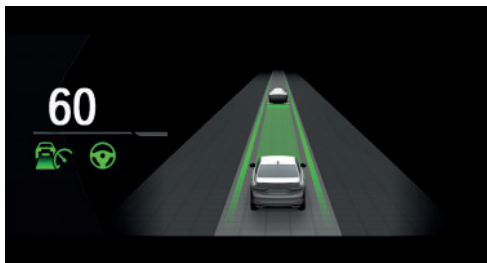

Пример с активной системой помощи водителю: отображаются контрольные и сигнальные лампы для системы контроля дистанции и режима Assisted Driving Mode. Одновременно система контроля дистанции в анимированном виде отображается в Assisted View.



Физические границы работы системы

Возможности распознавания системы Assisted View ограничены.

Объекты учитываются, только если они распознаются системой.

Дополнительная информация:

- ▷ Камеры, см. стр. 41.
- ▷ Радиолокационные датчики, см. стр. 42.

Акселерометр

Принцип действия

Акселерометр показывает силы, действующие во время движения в продольном и поперечном направлении на всех пассажиров транспортного средства.

Индикацию можно сконфигурировать в центральном поле индикации на комбинации приборов.

Значения автоматически сбрасываются после каждого начала поездки.

Дополнительная информация:

Центральное поле индикации, см. стр. 176.

Сброс значений акселерометра вручную

1. Отображение акселерометра в комбинации приборов.



2. Нажмите и удерживайте рифленое колесико на рулевом колесе, до тех пор пока значения не будут сброшены.

Дата и время

Можно настроить различные параметры отображения времени.

В зависимости от комплектации и экспортного исполнения можно вручную настроить часовой пояс или активировать его автоматическую настройку. При автоматической настройке часового пояса время, дата и при необходимости часовой пояс обновляются автоматически.

Дата устанавливается автоматически на основании часового пояса.

1. Перейдите в следующее меню: меню «Приложения»/„Автомобиль“/„Системные настройки“/„Время“.
2. Выберите нужную настройку.

Индикатор уровня топлива

Принцип действия

Отображается текущий уровень заполнения топливного бака.

Общие положения

Наклон автомобиля может привести к колебаниям индикации.

Дополнительная информация:

Заправка топливом, см. стр. 396.

Индикация



Помимо индикатора уровня топлива в комбинации приборов, стрелка рядом с символом топливораздаточной колонки показывает, с какой стороны автомобиля находится крышка горловины топливного бака.

Текущий запас хода отображается в виде числового значения.

Запас хода

Принцип действия

Запас хода в комбинации приборов показывает, какой участок пути можно пройти при текущем уровне топлива в баке.

Прогнозируемый запас хода с оставшимся в баке топливом отображается на комбинации приборов.

Указание по технике безопасности

УВЕДОМЛЕНИЕ

При запасе хода менее 50 км в двигатель может больше не поступать достаточное количество топлива. Функционирование двигателя больше не гарантируется. Существует опасность повреждения имущества. Своевременно производите заправку топливом.

Индикация



Текущий запас хода отображается в комбинации приборов как числовое значение рядом с индикатором уровня топлива.

Общие положения

При низком оставшемся запасе хода на короткое время выводится сообщение системы контроля параметров автомобиля. Небольшой оставшийся запас хода приводит к тому, что при спортивной манере вождения не всегда будут гарантированы функции двигателя, например, при быстром прохождении поворотов.

При запасе хода менее 50 км постоянно отображается сообщение системы контроля параметров автомобиля.

Установка единиц измерения

В зависимости от экспортного исполнения можно настроить единицы измерения для различных параметров, например, для расхода, пути/расстояния и температуры.

1. Перейдите в следующее меню: меню «Приложения»/«Автомобиль»/«Системные настройки»/«Единицы измерения».
2. Выберите нужную настройку.

Состояние автомобиля



Принцип действия

В меню «Состояние автомобиля» можно просмотреть состояние некоторых систем, например системы контроля параметров автомобиля, или выполнить в них какие-либо действия.

Отображение состояния автомобиля

Чтобы просмотреть состояние автомобиля, перейдите в следующее меню: меню Приложения/«Автомобиль»/«Состояние автомобиля».

Обзор

Символ	Описание
	„Индикатор повреждения шин“: Статус индикатора повреждения шин, см. стр. 417.
	„Контроль давл. в шинах“: статус системы контроля давления в шинах, см. стр. 410.



Символ	Описание
	„Уровень моторного масла“: Контроль уровня масла, см. стр. 434.
	„AdBlue“: Дизельный двигатель BMW с BluePerformance, см. стр. 430.
	„Автоматическая диагностика“: отображение сохраненных сообщений системы автоматической диагностики, см. стр. 163.
	„Сервисное обслуживание“: индикация сообщения о техобслуживании, см. стр. 182.

Необходимые для работы условия

- ▶ Необходимо выбрать режим движения Personal Mode или Efficient Mode.
- ▶ При использовании Live Vehicle должны быть выбраны следующие настройки: „Адаптивное содержимое“.

Индикация

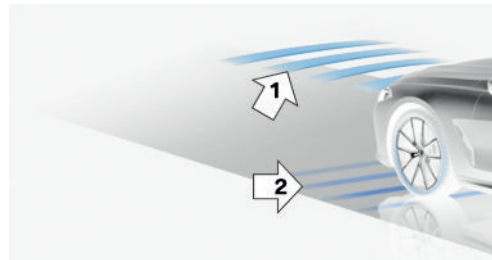

Пример:

Активна адаптивная рекуперация, стрелка 1.

При снижении скорости заряжается аккумуляторная батарея транспортного средства, стрелка 2.

Текущий режим движения

Принцип действия

Текущий режим движения во время поездки динамически отображается в меню Live Vehicle на дисплее управления.

Могут отображаться следующие состояния.

- ▶ Движение.
- ▶ Режим движения накатом: „Эффективное качество“
- ▶ „Аккумулятор заряжается“

С технологией мягкого гибрида:

- ▶ Адаптивная рекуперация.
В зависимости от ситуации отображается дополнительная информация об адаптивной регенерации энергии торможения.
- ▶ Эффективное качество при выключенном двигателе.

Дополнительная информация:

- ▶ Адаптивная регенерация энергии торможения, см. стр. 389.
- ▶ Движение накатом, см. стр. 390.

Спортивная приборная панель

Принцип действия

Спортивная приборная панель в меню Live Vehicle прежде всего полезна при спортивной манере вождения.

Необходимые для работы условия

- ▶ Должен быть выбран режим движения Sport Mode.
- ▶ При использовании Live Vehicle должны быть выбраны следующие настройки: „Адаптивное содержимое“.



Индикация

Спортивная приборная панель отображается на дисплее управления в меню Live Vehicle.

На дисплее высвечивается следующая информация:

- ▷ Крутящий момент.
- ▷ Мощность.
- ▷ Давление наддува.
- ▷ Температура моторного масла.

Сервисное обслуживание

Сообщение техобслуживания

Принцип действия

Сообщения техобслуживания указывают на необходимость проведения техобслуживания.

Общие положения

После включения в комбинации приборов ненадолго отображается срок следующего сервисного обслуживания или пробег, оставшийся до следующего технического обслуживания.

Консультант сервиса может считать работы по техобслуживанию с автомобильного ключа.

Индикация

Более подробную информацию можно отобразить на дисплее управления.

1. Перейдите в следующее меню: меню «Приложения»/„Автомобиль“/„Состояние автомобиля“/„Сервисное обслуживание“.

Отобразятся работы по техобслуживанию и предписанные законом техосмотры.

2. Выберите нужный элемент, чтобы вывести на экран более подробную информацию.

Ввод срока

Можно ввести сроки предписанного технического осмотра автомобиля.

Проверьте правильность настройки даты и времени в автомобиле.

1. Перейдите в следующее меню: меню «Приложения»/„Автомобиль“/„Состояние автомобиля“/„Сервисное обслуживание“/„Гостехосмотр“.
2. Выберите нужную настройку.

Сервисная книжка

Принцип действия

Выполненные операции по техническому обслуживанию можно просматривать в истории сервисного обслуживания на дисплее управления.

Общие положения

Выполните техобслуживание на авторизованной СТОА, другой квалифицированной СТОА или специализированной СТО. Выполненные работы по техобслуживанию записываются в данных автомобиля. История сервисного обслуживания становится доступна сразу после внесения технического обслуживания в данные транспортного средства.



Отображение истории сервисного обслуживания

1. Чтобы просмотреть историю сервисного обслуживания, перейдите в следующее меню: меню Приложения/„Автомобиль“/

„Состояние автомобиля“/„Сервисное обслуживание“.

Отображаются необходимые мероприятия по техническому обслуживанию и предписанные законом осмотры.

2. „История ТО“
3. Выберите данный пункт меню, чтобы отобразилась более подробная информация.

Символ	Описание
	Техническое обслуживание выполнено в срок.
	Техническое обслуживание выполнено с задержкой.
	Техническое обслуживание не было выполнено.

Свет и обзор

Оснащение автомобиля

В данной главе описаны варианты комплектации, системы и функции, которые доступны сейчас или будут доступны в дальнейшем в зависимости от модели, даже если их нет в конкретном автомобиле.

Дополнительная информация:

Комплектация транспортного средства, см. стр. 8.

Указатели поворота

Принцип действия

Указатель поворота показывает изменение направления движения. Для мигания доступны следующие функции.

- ▶ Мигание.
- ▶ Трехкратное мигание указателями поворота.
- ▶ Кратковременное мигание.

Указатель поворота в наружном зеркале

Чтобы фонари указателей поворота в наружном зеркале были хорошо видны, не складывайте наружные зеркала во время движения и работы указателей поворота или аварийной световой сигнализации.

Мигание

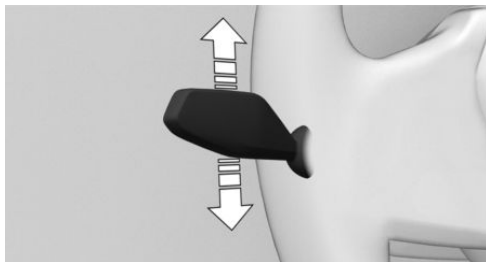

Для мигания нажмите переключатель указателей поворота/дальнего света вверх или вниз с переходом за точку срабатывания.

Трехкратное мигание указателями поворота

Трехкратное мигание: слегка нажмите на переключатель указателей поворота/дальнего света вверх или вниз, не доходя до точки срабатывания.

Длительность трехкратного мигания указателями поворота можно регулировать.

1. Перейдите в следующее меню: меню «Приложения»/«Автомобиль»/«Наружное освещение»/при необходимости «Настройки»/«Мигание».
2. Выберите нужную настройку.

Кратковременное мигание

Кратковременное мигание: нажмите на переключатель указателей поворота/дальнего света до точки срабатывания и держите так долго, пока требуется мигание.

Дальний свет, световой сигнал

Принцип действия

Дальний свет фар освещает дорожное полотно на большом расстоянии. С помощью сигнала дальним светом фар можно подавать короткий световой сигнал при включении дальнего света фар. Дальний свет можно включить и выключить вручную в любое время.

Включение/выключение дальнего света, светового сигнала



Для включения дальнего света нажмите переключатель указателей поворота/дальнего света вперед (стрелка 1). Дальний свет горит при включенном ближнем свете.

Чтобы выключить дальний свет или включить световой сигнал, потяните переключатель указателей поворота/дальнего света назад (стрелка 2).



Синяя контрольная лампа в комбинации приборов горит при включенном дальнем свете или активном световом сигнале.

Ассистент дальнего света

Принцип действия

Ассистент дальнего света заблаговременно распознает других участников дорожного движения и окружающее освещение, например в населенных пунктах, и в зависимости от дорожной ситуации автоматически включает или выключает дальний свет.

Для использования с iDrive может потребоваться предварительная активация ассистента дальнего света. С помощью переключателя указателей поворота/дальнего света можно временно деактивировать или активировать ассистент дальнего света, например, после ручного включения или выключения дальнего света.

При оснащении неслепящим ассистентом дальнего света, дальний свет не выключается при появлении встречных или движущихся впереди автомобилей. Отключаются только те области, которые ослепляют встречные или движущиеся впереди транспортные средства. В таком случае синяя контрольная лампочка будет продолжать гореть.

Общие положения

В диапазоне низких скоростей дальний свет не включается ассистентом дальнего света.

В зависимости от оснащения: если фары переставить, ассистент дальнего света будет доступен лишь ограниченно.

Дополнительная информация:

Правостороннее/левостороннее движение, см. стр. 193.

Необходимые для работы условия

Для ассистента дальнего света действуют следующие условия.

- ▶ Автоматическое управление светом фар включено.
- ▶ Ближний свет включен.

Включение ассистента дальнего света

Ассистент дальнего света можно активировать с помощью iDrive.

1. Перейдите в следующее меню: меню «Приложения»/„Автомобиль“/„Наружное освещение“/„Свет фар“.
2. Нажмите экранную кнопку ассистента дальнего света.

Переключение ближнего и дальнего света осуществляется автоматически.



Зеленая контрольная лампа в комбинации приборов горит при включенном ближнем свете.



Синяя контрольная лампочка на комбинации приборов загорается в том случае, если система включила дальний свет.

Если движение продолжается после остановки с активированным ассистентом дальнего света, ассистент дальнего света останется активированным.

При ручном включении и выключении дальнего света ассистент дальнего света деактивируется.



Чтобы снова включить ассистент дальнего света, нажмите вверх рычаг указателя поворота, стрелка 1.

Выключение ассистента дальнего света



Для отключения ассистента дальнего света нажмите переключатель указателей поворота/дальнего света вперед (стрелка 1) или при включенном дальнем свете потяните переключатель указателей поворота/дальнего света назад (стрелка 2).

Если ассистент дальнего света выключается через iDrive, то управление при помощи рычага указателя поворота невозможно.

Физические границы работы системы

Ассистент дальнего света не может принять личное решение по использованию дальнего света. В ситуациях, когда это требуется, выключите дальний свет вручную.

Ниже описываются ситуации, при которых возможности системы ограничены и требуется вмешательство водителя:

- ▶ При чрезвычайно неблагоприятных погодных условиях, например, туман или сильные осадки.
- ▶ При наличии плохо освещенных участников дорожного движения (пешеходы, велосипедисты, гужевой транспорт и др.), железнодорожной линии или судноходного канала рядом с дорогой или диких животных.
- ▶ На узких поворотах, на крутых подъемах или спусках, при пересекающемся дви-



жении или наполовину скрытом встречном движении на автострате.

- ▷ В плохо освещенных населенных пунктах или при сильно отвсвечивающих знаках.
- ▷ Если лобовое стекло в участке перед внутренним зеркалом запотело, загрязнено или закрыто наклейками, виньетками и т.д.

Наружное освещение

Принцип действия

Наружное освещение включает в себя все осветительные элементы снаружи автомобиля. Наружным освещением или отдельными функциями можно управлять с помощью кнопок в автомобиле, кнопок на автомобильном ключе или через iDrive.

Наружное освещение автоматически выключается по прошествии некоторого времени, если при выключенной Готовности к движению открывается дверь водителя.

Обзор

Кнопки в автомобиле

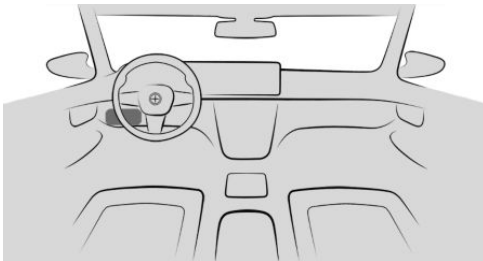

Кнопки наружного освещения расположены на переключателе света между рулевым колесом и дверью водителя.

Символ	Функция
	Меню наружного освещения.
	Автоматическое управление включением света фар. Ближний свет. Наружное освещение выключено.
	Задний противотуманный фарь.

Функции через iDrive

Символ	Функция
	Автоматическое управление включением света фар.
	Ближний свет.
	Наружное освещение выключено.
	Ассистент дальнего света.
	Задний противотуманный фарь.
	Стояночные огни.
	Парковочные огни, левые.
	Парковочные огни, правые.

Кнопки на ключе автомобиля

Символ Функция



Подсветка салона.
Компоненты наружного освещения.



Функция «Проводи домой».

Автоматическое управление включением света фар

Принцип действия

Автоматическая система управления ближним светом фар автоматически включает и выключает ближний свет в зависимости от наружного освещения, например в туннеле, в сумерках или при осадках.

Общие положения

Ясное небо с низко стоящим солнцем может привести к включению света.

Автоматическое управление светом фар деактивируется, если ближний свет включается вручную.

Включение автоматического управления включением света фар



Для активации автоматического управления светом фар нажмите на переключателе света фар кнопку автоматического включения света фар и ближнего света.

В кнопке горит светодиод.



Зеленая контрольная лампа в комбинации приборов горит при включенном ближнем свете.

Физические границы работы системы

Автоматическое управление включением света фар не может заменить оценку освещенности водителем.

Датчики могут, например, не распознавать туман или пасмурную погоду. В таких ситуациях включайте свет вручную.

Ближний свет, стояночный свет и парковочные огни

Принцип действия

Ближний свет служит для освещения дорожного полотна без ослепления встречного транспорта. Стояночный свет и парковочные огни служат для освещения стоящего автомобиля. Этими функциями можно управлять с помощью кнопок в автомобиле или через iDrive.

Ближний свет

Включение ближнего света



Для включения ближнего света нажмите на переключателе света кнопку автоматической системы управления ближним светом фар.

Ближний свет горит при включенной Готовности к движению.



Зеленая контрольная лампа в комбинации приборов горит при включенном ближнем свете.



Для включения ближнего света при уже включенной готовности к эксплуатации нажмите кнопку еще раз.

Выключение ближнего света

В зависимости от экспортного исполнения ближний свет можно выключать в диапазоне низких скоростей следующим образом.

-  Удерживайте нажатой кнопку автоматического управления светом фар и ближнего света на переключателе света.
- ▷ Выключите свет с помощью iDrive.

Стояночные огни

Включение стояночного света

1. Перейдите в следующее меню: меню «Приложения»/„Автомобиль“/„Наружное освещение“/„Парков. свет“.
2. Нажмите экранную кнопку стояночного света.

 Зеленая контрольная лампа в комбинации приборов горит при включенном стояночном свете.

Автомобиль освещен со всех сторон.

При включенных стояночных огнях разряжается аккумуляторная батарея транспортного средства. Поэтому не оставляйте огни включенными на долгое время, иначе имеется опасность не включить Готовность к движению.

Выключение стояночного света

Для выключения стояночного света имеются следующие возможности:

-  Удерживайте нажатой кнопку автоматического управления светом фар

и ближнего света на переключателе света.

- ▷ Выключите свет с помощью iDrive.
- ▷ Включите готовность к движению. После включения готовности к движению активируется автоматическое управление светом фар.

Парковочные огни

При парковке автомобиля можно включить парковочные огни с одной стороны.

1. Перейдите в следующее меню: меню «Приложения»/„Автомобиль“/„Наружное освещение“/„Парков. свет“.
2. Нажмите экранную кнопку парковочного огня с нужной боковой стороны транспортного средства.

Приветственный свет

Принцип действия

Функция приветственного света автоматически включает наружное освещение на непродолжительное время при приближении к автомобилю или при его разблокировке.

В зависимости от комплектации наружное освещение автомобиля можно настраивать индивидуально.

Включение/выключение приветственного света

Приветственный свет можно активировать или деактивировать.

1. Перейдите в следующее меню: меню «Приложения»/„Автомобиль“/„Наружное освещение“/„Настройки“.
2. В зависимости от комплектации выберите необходимую настройку.
 - ▷ „Приветствие и прощание“



При разблокировке автомобиля включаются отдельные функции осветительных приборов.

Включение приветственного света

Для включения приветственного света доступны следующие возможности.

- ▶ Автоматическое включение при приближении.
- ▶ Включение при разблокировке автомобиля.



- ▶ При запертом автомобиле нажмите кнопку блокировки на автомобильном ключе.

В зависимости от настроек включается подсветка салона и элементы наружного освещения.

В первые 10 секунд после запираания функция недоступна.

Функция «Проводи домой»

Принцип действия

Функция «Проводи домой» на определенное время включает наружное освещение пространства вокруг автомобиля после выхода из него.

Включение функции «Проводи домой»

Для включения функции «Проводи домой» доступны следующие возможности.

- ▶ После выключения готовности к движению кратковременно нажмите вперед рычаг указателя поворота.



- ▶ Нажмите на автомобильном ключе кнопку функции Проводи домой и удерживайте ок. 1 секунды.

Для кнопки автомобильного ключа функция «Проводи домой» настраивается следующим образом.

Перейдите в следующее меню: меню «Приложения»/„Автомобиль“/„Двери и окна“/„Автомобильный ключ“/„Проводи домой“.

Настройка длительности

Длительность работы функции «Проводи домой» можно настраивать.

1. Перейдите в следующее меню: меню «Приложения»/„Автомобиль“/„Наружное освещение“/„Настройки“/„Проводи домой“.
2. Выберите нужную настройку.

Дневные ходовые огни

Принцип действия

Дневные ходовые огни предназначены для улучшения видимости автомобиля в дневное время в зонах с часто меняющимися условиями освещения.

Дневные ходовые огни горят при включенной Готовности к движению.

Включение/выключение дневных ходовых огней

В некоторых странах дневные ходовые огни являются обязательными, поэтому

дневные ходовые огни спереди могут не иметь возможности деактивации.

1. Перейдите в следующее меню: меню «Приложения»/«Автомобиль»/«Наружное освещение»/«Настройки».
2. В зависимости от комплектации или экспортного исполнения выберите нужную настройку.
 - ▷ «Дневные ходовые огни»
 - ▷ «Дневные ходовые огни сзади»



Зеленая контрольная лампа в комбинации приборов горит при включенных задних дневных ходовых огнях.

Функции адаптивного освещения

Принцип действия

Функции адаптивного освещения обеспечивают динамическое освещение дорожного полотна.

В зависимости от комплектации функции адаптивного освещения состоят из одной или нескольких систем:

- ▷ Адаптивное освещение поворотов.
- ▷ Переменное распределение светового потока.
- ▷ Освещение поворотов.
- ▷ Освещение для перекрестков с круговым движением.
- ▷ Динамическая функция освещения ECO.

Активация адаптивных функций осветительных приборов



Для активации адаптивных функций осветительных приборов нажмите кнопку автоматического управления

светом фар и ближним светом на переключателе света.

В кнопке горит светодиод.

Функции адаптивного освещения активны при включенной Готовности к движению.

Адаптивное освещение поворотов

При адаптивном освещении поворотов дальний свет следует за траекторией дороги в зависимости от угла поворота рулевого колеса и других параметров.

Дальний свет направляется сразу перед въездом на поворот или перед выходом из него в дальнейшем направлении движения. При прохождении S-образных двойных поворотов дальний свет направляется, по возможности, прямо.

Переменное распределение светового потока

Переменное распределение светового потока способствует улучшению освещения дорожного полотна. Распределение светового потока автоматически корректируется в зависимости от скорости движения и навигационных данных (при наличии).

Переменное распределение светового потока автоматически переключается между городским светом и светом для автомагистралей. Городской свет: участок, освещаемый при помощи ближнего света, будет расширен по бокам. Свет для автомагистралей: угол наклона фар ближнего света будет увеличен.

Статичное освещение поворотов

На крутых поворотах, например, на серпантинах или на поворотах дороги, на определенной скорости дополнительно активируется освещение поворотов, освещающее внутренний участок поворота.

Освещение поворотов активируется автоматически в зависимости от угла поворота рулевого колеса или указателя поворота. При движении задним ходом освещение поворотов активируется автоматически независимо от угла поворота рулевого колеса.

Перед въездом на поворот дороги под острым углом дополнительно активируется освещение поворотов.

Освещение для перекрестков с круговым движением

При использовании освещения для перекрестков с круговым движением освещение поворотов включается с обеих сторон незадолго до въезда на круговое движение. Это способствует лучшему освещению края дорожного полотна. Перед съездом с участка кругового движения поворотные фары с обеих сторон вновь выключаются.



Функция динамического освещения ЕСО

Принцип действия

Динамическая функция освещения ЕСО — это адаптивная функция освещения, при которой в диапазоне низких скоростей снижается яркость ближнего света.

Активация динамической функции освещения ЕСО

Для активации динамической функции освещения ЕСО выполните следующие действия:

-  При необходимости нажмите на переключателе света кнопку автоматического управления светом фар и ближнего света для активации автоматического управления светом фар.
В кнопке горит светодиод.
-  Нажмите кнопку My Modes на центральной консоли.
- „EFFICIENT“
- При необходимости „Эффективные функции обзора“.

Ручная регулировка угла наклона фар

Принцип действия

В зависимости от комплектации с помощью ручной регулировки угла наклона фар можно вручную изменить угол наклона фар ближнего света в соответствии с нагрузкой автомобиля, чтобы не ослеплять встречный транспорт.

Выполнение настроек

Регулировка угла наклона фар настраивается следующим образом.

- Перейдите в следующее меню: меню «Приложения»/„Автомобиль“/„Наружное освещение“/„Рег. угла наклона фар“.
- Выберите нужную настройку.
Значения после косой черты действительны для движения с прицепом.

- ▷ 0/1 = от 1 до 2 пассажиров без багажа.
- ▷ 1/1 = 4 или 5 пассажиров без багажа.
- ▷ 1/2 = 4 или 5 пассажиров с багажом.
- ▷ 2/2 = 1 пассажир, полное багажное отделение.

Адаптивная регулировка угла наклона фар

Адаптивная регулировка угла наклона фар компенсирует ускорение и торможение, а также загруженность автомобиля, чтобы не ослеплять встречный транспорт.

Противотуманные фары

Принцип действия

Противотуманные фары улучшают видимость окружения и дальность видимости самого автомобиля в условиях плохой видимости, например во время тумана или дождя. В зависимости от комплектации противотуманные фары состоят из заднего противотуманного фонаря и системы освещения при плохой погоде.

Задний противотуманный фонарь

Необходимое для работы условие

Перед включением заднего противотуманного фонаря должен быть включен ближний свет.

Включение/выключение заднего противотуманного фонаря



Для включения или выключения заднего противотуманного фонаря нажмите на переключателе света кнопку заднего противотуманного фонаря.



При включенном заднем противотуманном фонаре горит желтая контрольная лампа в комбинации приборов.

Если включено автоматическое управление включением света фар, ближний свет автоматически включается при включении заднего противотуманного фонаря.

Освещение при плохой погоде

Освещение при плохой погоде обеспечивает оптимальное освещение дорожного полотна в условиях плохой видимости, например при тумане или дожде. Распределение светового потока ближнего света адаптируется под условия видимости.

Освещение при плохой погоде активируется при включенном автоматическом управлении светом фар или включенном заднем противотуманном фонаре.

Ближний свет для правостороннего/левостороннего движения

Принцип действия

Ближний свет для правостороннего/левостороннего движения позволяет переключать ближний свет для поездок в странах с приоритетным использованием полосы движения, отличающимся от использования в стране допуска. Это предотвращает ослепление встречного транспорта.

Перенастройка фар

Фары регулируются следующим образом.

1. Перейдите в следующее меню: меню «Приложения»/«Автомобиль»/«Наружное освещение»/«Настройки»/«Право-/левостороннее движение».
2. Выберите нужную настройку.

Физические границы работы системы

Ассистент дальнего света доступен только в ограниченном режиме.

Функции адаптивного освещения доступны только в ограниченном режиме.

Подсветка приборной панели

Принцип действия

Подсветка приборной панели освещает выключатели и кнопки с настраиваемой яркостью.

Настройка яркости подсветки приборной панели возможна только в темноте с включенным стояночным или ближним светом.

Настройка яркости

Яркость подсветки приборной панели можно настраивать.

1. Перейдите в следующее меню: меню «Приложения»/«Автомобиль»/«Освещение салона»/«Ярк. перед. панели».
2. Выберите нужную настройку.

Подсветка салона

Принцип действия

Подсветка салона включает в себя все элементы освещения внутри автомобиля. В зависимости от комплектации управление световыми приборами для освещения салона, фонарями освещения пространства для ног, подсветкой входа/выхода, рассеянным освещением и подсветкой динамиков осуществляется автоматически.

Обзор



Кнопка меню подсветки салона находится на потолке.



Кнопки ламп для чтения находятся на потолке.



Кнопка световых приборов для освещения салона находится на потолке.

Включение/выключение световых приборов для освещения салона

Световые приборы для освещения салона можно включить или выключить кнопкой на потолке.



Нажмите кнопку световых приборов для освещения салона в потолке.

Для полного выключения световых приборов для освещения салона удерживайте кнопку нажатой около 3 секунд.

Световые приборы для освещения салона в задней части автомобиля может включаться и выключаться независимо. Кнопка находится на потолке в задней части салона.

Световые приборы для освещения салона можно включать и выключать с помощью iDrive.

1. Перейдите в следующее меню: меню «Приложения»/«Автомобиль»/



„Освещение салона“/„Точ. осв. над сид.“.

2.  Выберите символ световых приборов для освещения салона.

Включение/выключение ламп для чтения

Точечное освещение можно включить или выключить с помощью кнопок на потолке.



Нажмите кнопку необходимой лампы точечного освещения в потолке.

В зависимости от комплектации, лампы для чтения находятся в передней и задней частях салона рядом со световыми приборами для освещения салона.

Точечное освещение также можно включать и выключать с помощью iDrive.

1. Перейдите в следующее меню: меню «Приложения»/„Автомобиль“/„Освещение салона“/„Точ. осв. над сид.“.
2.  Выберите символ точечного освещения нужного сиденья.

Если лампы для чтения включены, можно настроить их яркость.

Выполнение настроек

В зависимости от комплектации для отдельных сидений можно настраивать яркость в индивидуальном порядке.

1. Перейдите в следующее меню: меню «Приложения»/„Автомобиль“/„Освещение салона“/„Точ. осв. над сид.“.
2. Коснитесь нужного сиденья.
3. Выберите нужные настройки.

Рассеянное освещение

Принцип действия

Рассеянное освещение включает в себя несколько элементов освещения с рассеянным светом в салоне автомобиля. В зависимости от комплектации, параметры освещения для некоторых светильников можно настроить в iDrive.

Активация/деактивация рассеянного освещения

Чтобы активировать или деактивировать рассеянное освещение, перейдите в следующее меню: меню Приложения/„Автомобиль“/„Освещение салона“/„Рассеянное освещение“/„Рассеянное освещение“.

Включение/выключение рассеянного освещения

Комфортная подсветка включается при отпирании автомобиля и выключается при его запирании.

Если комфортная подсветка была деактивирована через iDrive, она не включается при разблокировке автомобиля.

Выбор цвета

Цвет рассеянного освещения можно выбрать в режиме Personal Mode.

1. Перейдите в следующее меню: меню «Приложения»/„Автомобиль“/„Освещение салона“/„Рассеянное освещение“/„Цвет“.
2. Выберите нужную настройку.

Настройка яркости

Яркость рассеянного освещения можно настраивать.

1. Перейдите в следующее меню: меню «Приложения»/«Автомобиль»/«Освещение салона»/«Рассеянное освещение».
2. «Фоновый свет» или «Свет»
3. Выберите нужную настройку.

Динамическое освещение

При динамическом освещении отдельные действия, например входящие вызовы или распознанные препятствия при открытых дверях, сопровождаются световыми эффектами. Если рассеянное освещение выключено, световые эффекты продолжают отображаться.

1. Перейдите в следующее меню: меню «Приложения»/«Автомобиль»/«Освещение салона»/«Рассеянное освещение»/«Ситуативная подсветка».
2. Выберите нужную настройку.

Пониженная яркость освещения при езде в ночное время

Освещение в салоне автомобиля для нескольких светильников приглушается во время движения в темноте.

Чтобы активировать или деактивировать функцию, перейдите в следующее меню: меню «Приложения»/«Автомобиль»/«Освещение салона»/«Рассеянное освещение»/«Приглуш. при езде ночью».

Подсветка динамиков

Принцип действия

Некоторые динамики в автомобиле освещены.

При выключении звука динамиков подсветка динамиков выключается. При включенном освещении динамики загораются белым светом.

Включение/выключение подсветки динамиков

Подсветка динамиков включается при разблокировании автомобиля и выключается при запираии автомобиля.

Стеклоочистители

Принцип действия

Стеклоочиститель обеспечивает хороший обзор, например во время дождя. Им можно управлять с помощью переключателя стеклоочистителя/стеклоомывателя на рулевом колесе.

Указания по технике безопасности

ОСТОРОЖНО

Если стеклоочистители приводятся в движение в откинутом состоянии, возможно защемление частей тела или повреждение деталей автомобиля. Существует опасность травмирования или повреждения имущества. Следите за тем, чтобы при откинутых стеклоочистителях автомобиль был выключен и при его включении стеклоочистители находились в сложенном состоянии.

УВЕДОМЛЕНИЕ

При длительном трении о сухое стекло щетки стеклоочистителей могут преждевременно изнашиваться или повредиться. Электродвигатель стеклоочистителя может перегреться. Существует опасность

повреждения имущества. Не используйте стеклоочистители на сухом стекле.

УВЕДОМЛЕНИЕ

Если стеклоочистители примерзли, при включении щетки стеклоочистителей могут оторваться, а электродвигатель стеклоочистителей может перегреться. Существует опасность повреждения имущества. Перед включением стеклоочистителей дайте стеклам оттаять.

Включение стеклоочистителя

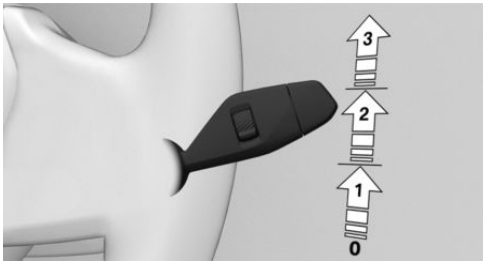

Чтобы включить стеклоочиститель, переведите переключатель стеклоочистителя вверх, пока не будет достигнуто нужное положение.

Положение	Функция
Положение 0.	Положение покоя стеклоочистителей.
Положение 1.	Режим датчика дождя.

Положение	Функция
Положение 2.	Обычная скорость работы стеклоочистителей. Во время стоянки стеклоочистители переключаются на периодический режим работы.
Положение 3.	Высокая скорость работы стеклоочистителей. Во время стоянки стеклоочистители переключаются на обычный режим работы.

Если после остановки движение продолжается со включенными стеклоочистителями, стеклоочистители будут работать со скоростью, выставленной до остановки.

Выключение и разовое включение стеклоочистителя

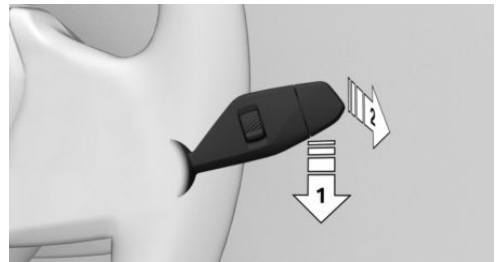

Чтобы выключить стеклоочиститель или активировать разовое включение стеклоочистителя, выполните следующие действия:

- ▶ Для выключения нажмите переключатель стеклоочистителя вниз (стрелка 1), пока не будет достигнуто положение 0.
- ▶ Для разового включения стеклоочистителей нажмите переключатель стеклоочистителя вниз из положения 0 (стрелка 1), а также нажмите переключатель стеклоочистителя вперед в положение 0 или 1 (стрелка 2).

После отпускания переключатель стеклоочистителя возвращается в исходное положение.

Датчик интенсивности дождя

Принцип действия

Датчик дождя автоматически управляет работой стеклоочистителей в зависимости от интенсивности дождя. Датчик находится на лобовом стекле, непосредственно перед внутренним зеркалом.

Указание по технике безопасности

⚠ УВЕДОМЛЕНИЕ

В моечных установках стеклоочистители могут случайно прийти в движение, если включен датчик дождя. Существует опасность повреждения имущества. Выключайте датчик дождя в моечных установках.

Включение датчика дождя

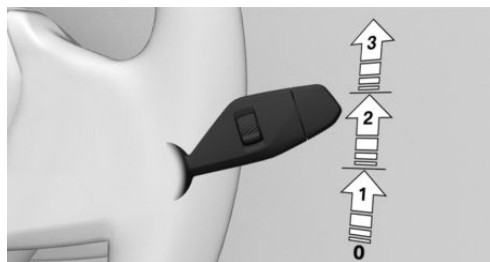

Для активации датчика дождя один раз нажмите переключатель стеклоочистителя из положения 0 вверх (стрелка 1).

Запускается процесс очистки стекол.

Загорается светодиод в рычаге включения щеток стеклоочистителей.

При морозе процесс очистки стекол не включается.

Выключение датчика дождя

Для деактивации датчика дождя нажмите переключатель стеклоочистителя обратно в положение 0.

Регулировка чувствительности датчика дождя

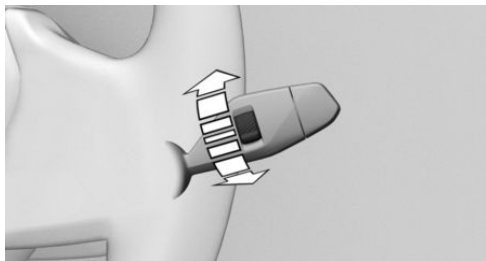

Для настройки чувствительности датчика дождя поверните рифленое колесико на переключателе стеклоочистителя следующим образом.

- ▶ Для повышения чувствительности датчика дождя вращайте рифленое колесико вверх.
- ▶ Для уменьшения чувствительности датчика дождя вращайте рифленое колесико вниз.

Стеклоомыватель

Указания по технике безопасности

⚠ ОСТОРОЖНО

При низких температурах омывающая жидкость может замерзнуть на стекле и ограничить видимость. Существует опасность аварии. Пользуйтесь стеклоомывателями только в том случае, если исключено замерзание жидкости стеклоомывателя. При необходимости используйте антифриз.

⚠ УВЕДОМЛЕНИЕ

При пустом бачке для омывающей жидкости насос стеклоомывателя может работать некорректно. Существует опасность повреждения имущества. Не используйте омыватель при пустом бачке для омывающей жидкости.

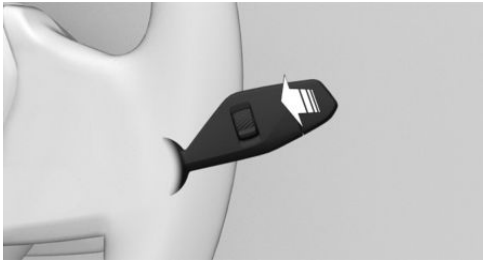
Очистка лобового стекла

Для очистки лобового стекла потяните рычаг стеклоочистителя назад.

Подача жидкости стеклоомывателя на лобовое стекло сопровождается кратковременным включением стеклоочистителей.

Форсунки стеклоомывателей

При включенной готовности к эксплуатации автоматически производится обогрев форсунок стеклоомывателей.

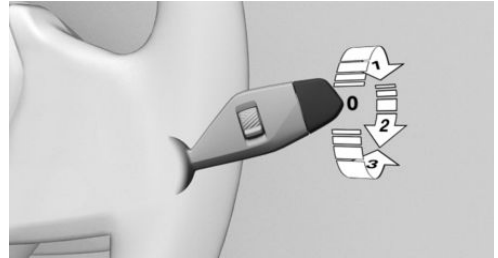
Очиститель заднего стекла**Включение стеклоочистителя заднего стекла**

Чтобы включить очиститель заднего стекла, поверните внешний переключатель на рычаге стеклоочистителя вверх.

Положение переключателя	Функция
Положение 0.	Нейтральное положение стеклоочистителя.
Положение 1.	Периодический режим работы. При включенной передаче заднего хода стеклоочиститель работает непрерывно.

Очистка заднего стекла

Для очистки заднего стекла поверните внешний переключатель стеклоочистителя на рычаге стеклоочистителя следующим образом.

- ▶ В нейтральном положении поверните выключатель вниз (стрелка 3). После отпускания выключатель вернется в нейтральное положение.
- ▶ В периодическом режиме работы поверните переключатель дальше (стрелка 2). После отпускания рычаг возвращается в положение работы с интервалами.

При низком уровне наполнения бачка стеклоомывателя функция деактивируется.

Положение для откидывания стеклоочистителей

Принцип действия

В отведенном положении стеклоочистители можно отвести от лобового стекла, что бывает важно, например, при смене щеток стеклоочистителя или для откидывания при морозе.

Указания по технике безопасности

ОСТОРОЖНО

Если стеклоочистители приводятся в движение в откинутом состоянии, возможно защемление частей тела или повреждение деталей автомобиля. Существует опасность травмирования или повреждения имущества. Следите за тем, чтобы при откинутых стеклоочистителях автомобиль был выключен и при его включении стеклоочистители находились в сложенном состоянии.

УВЕДОМЛЕНИЕ

Если стеклоочистители примерзли, при включении щетки стеклоочистителей могут оторваться, а электродвигатель стеклоочистителей может перегреться. Существует опасность повреждения имущества. Перед включением стеклоочистителей дайте стеклам оттаять.

Откидывание стеклоочистителей

Чтобы отвести стеклоочистители от лобового стекла, выполните следующие действия.

1. Включите готовность к эксплуатации.
2. Удерживайте переключатель стеклоочистителя нажатым вниз или вперед, до тех пор пока стеклоочистители не останутся практически в вертикальном положении.

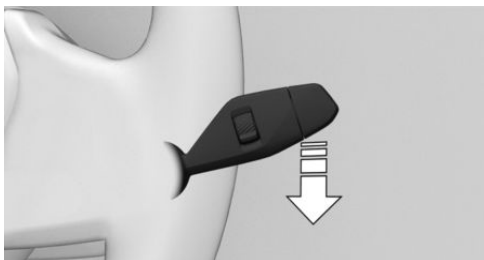

3. Полностью отведите стеклоочистители от лобового стекла.



Возврат стеклоочистителей в исходное положение

Чтобы приставить стеклоочистители, выполните следующие действия.

1. Полностью приложите стеклоочистители к лобовому стеклу.
2. Включите режим готовности к эксплуатации и снова удерживайте переключатель стеклоочистителя/стеклоомывателя нажатым вниз или вперед.

Стеклоочистители возвращаются в нейтральное положение и снова готовы к работе.

Безопасность

Оснащение автомобиля

В данной главе описаны варианты комплектации, системы и функции, которые доступны сейчас или будут доступны в дальнейшем в зависимости от модели, даже если их нет в конкретном автомобиле.

Дополнительная информация:

Комплектация транспортного средства, см. стр. 8.

Обзор

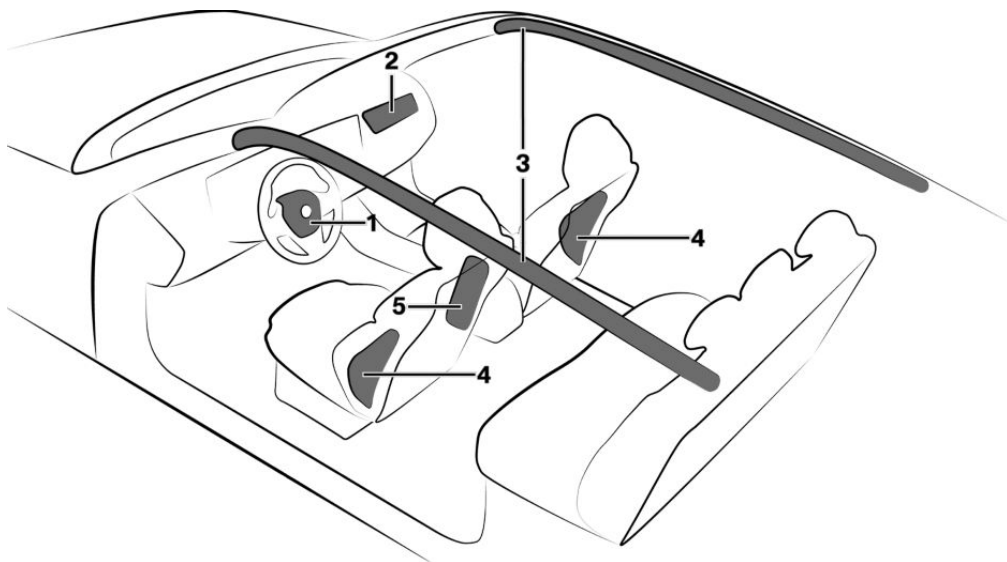

- 1 Фронтальная НПБ, водитель
- 2 Фронтальная НПБ, пассажир
- 3 Головная НПБ

- 4 Боковая подушка безопасности
- 5 Центральная подушка безопасности

Фронтальная надувная подушка безопасности

Фронтальная надувная подушка безопасности защищает водителя и переднего

пассажира при лобовом столкновении всей передней поверхностью, когда одни лишь ремни безопасности не в состоянии обеспечить надлежащий уровень защиты.



Боковая подушка безопасности

При боковом ударе боковая подушка безопасности защищает тело в области груди и таза.

Головная НПБ

При боковом ударе головная подушка безопасности защищает голову.

Центральная подушка безопасности

В зависимости от экспортного исполнения центральная подушка безопасности между водителем и передним пассажиром дополнительно защищает область головы при боковом ударе.

Защитное действие

Общие положения

Подушки безопасности срабатывают не при любых факторах ДТП. Например, они не срабатывают при незначительных авариях.

Указания по оптимальному защитному действию подушек безопасности

ОСТОРОЖНО

При неправильном положении сидений, неправильно надетых ремнях безопасности или нарушении зоны раскрытия система надувных подушек безопасности не может обеспечить предусмотренную защиту и способна стать причиной дополнительных травм при срабатывании. Существует опасность травмирования или опасность для жизни. Соблюдайте указания по оптимальному защитному действию системы подушек безопасности.

Для оптимального защитного действия системы надувных подушек безопасности учитывайте следующее:

- ▶ Не прислоняйтесь к надувным подушкам безопасности.
- ▶ Пристегивайте ремни безопасности правильно.
- ▶ Всегда берите рулевое колесо за обод. Держите руки в положении 3 и 9 часов, для того чтобы максимально снизить риск повреждения рук при срабатывании подушки безопасности.
- ▶ Отрегулируйте сиденье и рулевое колесо таким образом, чтобы рулевое колесо можно было перехватывать по диагонали. Выбирайте настройки так, чтобы при перехватывании плечо было прижато к спинке сиденья и сохранялось максимально возможное расстояние от верхней части тела до руля.
- ▶ Следите за тем, чтобы передний пассажир сидел надлежащим образом, не упираясь ногами в панель приборов.
- ▶ Следите за тем, чтобы пассажиры держали голову на достаточном расстоянии от боковой подушки безопасности.
- ▶ Между подушками безопасности и людьми не должны находиться другие люди, животные или предметы.
- ▶ Не закрывайте панель приборов и лобовое стекло на стороне пассажира, т. е. не наносите клеящуюся пленку, не натягивайте чехлы и не устанавливайте держатели для навигационных приборов, мобильных телефонов и пр.
- ▶ Запрещается оклеивать, обтягивать или любым другим способом видоизменять кожу подушек безопасности.
- ▶ Не используйте кожу фронтальной надувной подушки безопасности на стороне переднего пассажира в качестве места для хранения вещей.

- ▶ Держите закрытыми отделения для мелких вещей в области подушек безопасности, например перчаточный ящик или центральный подлокотник.
- ▶ Не используйте на передних сиденьях чехлы и обивку, не устанавливайте на них предметы, которые в специальном порядке не разрешены для использования на сиденьях со встроенными подушками безопасности.
- ▶ Запрещается вешать на спинки сидений предметы одежды, например, куртки.
- ▶ Не изменяйте отдельные компоненты и разводку проводов. Это относится также к кожухам рулевого колеса, панели приборов и сидений.
- ▶ Не демонтируйте систему надувных подушек безопасности.

В некоторых ситуациях даже при соблюдении всех указаний невозможно полностью исключить травмы в результате контакта с подушками безопасности.

У чувствительных пассажиров из-за шума от активации и надувания могут возникнуть кратковременные, как правило, не длительные нарушения слуха.

Работоспособность подушек безопасности

Указания по технике безопасности

ОСТОРОЖНО

После срабатывания системы подушек безопасности ее отдельные компоненты могут быть горячими. Существует опасность травмирования. Не прикасайтесь к отдельным компонентам системы.

ОСТОРОЖНО

Неквалифицированное обращение может стать причиной выхода системы подушек безопасности из строя или ее случайного срабатывания. При неисправности возникает опасность некорректного функционирования системы подушек безопасности при аварии. Существует опасность травмирования или опасность для жизни. Для проверки и ремонта или демонтажа и утилизации системы надувных подушек безопасности обратитесь на авторизованную СТОА, другую квалифицированную СТОА или специализированную СТО.

Показание на комбинации приборов



При включении готовности к движению на короткое время загорается сигнальная лампа системы надувных подушек безопасности на комбинации приборов, сигнализируя о функциональной готовности всей системы надувных подушек безопасности и натяжителей ремней безопасности.

Сбой в работе



- ▶ Сигнальная лампа системы надувных подушек безопасности в комбинации приборов не загорается при включении готовности к движению.
- ▶ Сигнальная лампа системы надувных подушек безопасности в комбинации приборов горит постоянно.

Возможно, система надувных подушек безопасности или натяжитель ремня безопасности не работают. Незамедлительно обратитесь на авторизованную СТОА, другую квалифицированную СТОА или специализированную СТО для проверки автомобиля.



Изменение положения передних сидений

Для сохранения точности настройки сиденья калибруйте электрические передние сиденья, когда соответствующее сообщение появляется на дисплее управления.

Дополнительная информация:

Сиденья, см. стр. 113.

Деактивация надувной подушки безопасности переднего пассажира

Принцип действия

При использовании развернутой назад детской удерживающей системы на сиденье переднего пассажира подушку безопасности переднего пассажира можно деактивировать с помощью iDrive на дисплее управления. Подушку безопасности переднего пассажира можно деактивировать и снова активировать. Контрольная лампа на потолке показывает состояние функции.

Государственные постановления касательно того, какое детское сиденье допустимо для определенного возраста и роста ребенка, различаются в зависимости от страны. Необходимо учитывать местные государственные предписания.

Возможность деактивации подушки безопасности переднего пассажира зависит от комплектации или экспортного исполнения.

Необходимые для работы условия

Для деактивации и активации подушки безопасности переднего пассажира должны быть выполнены следующие условия:

- ▷ Готовность к движению отключена.
- ▷ Готовность к работе включена.
- ▷ Автомобильный ключ находится в автомобиле.

Деактивация надувной подушки безопасности переднего пассажира

Подушку безопасности переднего пассажира можно деактивировать следующим образом:

1. Перейдите в следующее меню: меню «Приложения»/„Все“/„Подушка пер. пассаж.“/„PASSENGER AIR BAG OFF“.
2. Проверьте состояние функции подушки безопасности переднего пассажира на основании показаний контрольной лампы на потолке и подтвердите информацию.

Надувная подушка безопасности переднего пассажира деактивирована. НБП водителя по-прежнему активна.

После снятия развернутой назад детской удерживающей системы с сиденья переднего пассажира снова включите надувную подушку безопасности переднего пассажира, чтобы она сработала в случае аварии.

Активация надувной подушки безопасности переднего пассажира

Подушку безопасности переднего пассажира можно активировать следующим образом:

1. Перейдите в следующее меню: меню «Приложения»/„Все“/„Подушка пер. пассаж.“/„PASSENGER AIR BAG ON“.
2. Проверьте состояние функции подушки безопасности переднего пассажира на основании показаний контрольной

лампы на потолке и подтвердите информацию.

Подушка безопасности переднего пассажира снова активирована и может работать в соответствующих ситуациях.

Контрольная лампа НПБ переднего пассажира

Контрольная лампа надувной подушки безопасности переднего пассажира на потолке отображает состояние функции этой подушки безопасности.

После включения режима готовности к эксплуатации контрольная лампа загорается на короткое время и показывает, активирована ли подушка безопасности.

Индикация Функция

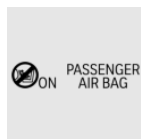

Когда надувная подушка безопасности переднего пассажира активирована, контрольная лампа горит в течение примерно 1 минуты, а затем гаснет.

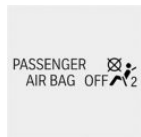

Когда надувная подушка безопасности переднего пассажира деактивирована, контрольная лампа горит непрерывно.

Проверьте статус контрольной лампы на потолке перед поездкой с пассажиром на переднем сиденье и во время поездки.

Активная защита пешеходов

Принцип действия

С активной защитой пешеходов при столкновении передней части автомобиля с пешеходом приподнимается крышка капота. Сработавшая защита пешеходов создает

дополнительное пространство деформации под крышкой капота для последующего удара головой.

Общие положения

Для распознавания используются датчики, расположенные за бампером.

Газонаполненные амортизаторы системы допускаются к применению только в течение определенного периода времени. Проверьте газонаполненные амортизаторы во время технического обслуживания и при необходимости замените.

Указания по технике безопасности

ОСТОРОЖНО

При контакте с отдельными компонентами петель и замков крышки капота возможно непреднамеренное срабатывание системы. Существует опасность травмирования или повреждения имущества. Не трогайте отдельные компоненты петель и замков капота.

ОСТОРОЖНО

Изменения в конструкции защиты пешеходов могут стать причиной выхода из строя, неисправности или непреднамеренного срабатывания защиты пешеходов. Существует опасность травмирования или опасность для жизни. Не вносите изменения в конструкцию защиты пешеходов, ее отдельных компонентах и электропроводки. Не демонтируйте систему.

**⚠ ОСТОРОЖНО**

Неквалифицированное обращение может стать причиной выхода системы из строя или ее случайного срабатывания. При неисправности возникает опасность некорректного функционирования системы при аварии. Существует опасность травмирования или опасность для жизни. Для проверки и ремонта или демонтажа и утилизации системы обратитесь на авторизованную СТОА, другую квалифицированную СТОА или специализированную СТО.

⚠ ОСТОРОЖНО

После срабатывания или повреждения функциональные возможности системы ограничены или больше не обеспечиваются. Существует опасность травмирования или опасность для жизни.

После срабатывания или при повреждении системы обратитесь на авторизованную СТОА, другую квалифицированную СТОА или специализированную СТО для ее проверки и замены.

⚠ УВЕДОМЛЕНИЕ

При открытии крышки капота со сработавшей системой активной защиты пешеходов возможно повреждение крышки капота или системы активной защиты пешеходов. Существует опасность повреждения имущества. Не открывайте крышку капота после отображения сообщения системы автоматической диагностики. Обратитесь на авторизованную СТОА, другую квалифицированную СТОА или специализированную СТО для проверки.

Индикация

При срабатывании активной защиты пешеходов отображаются символ и сообщение системы контроля параметров автомобиля.

Двигаясь с умеренной скоростью, немедленно направляйтесь на авторизованную СТОА, другую квалифицированную СТОА или специализированную СТО, чтобы проверить и отремонтировать систему.

Физические границы работы системы

Активная защита пешеходов срабатывает в определенном диапазоне скорости, примерно до 55 км/ч.

По соображениям безопасности в редких случаях система может срабатывать даже тогда, когда невозможно однозначно исключить столкновение с пешеходом, например, в следующих ситуациях:

- ▶ При столкновении с предметами, например с бочкой или ограничительным столбом.
- ▶ При столкновении с животным.
- ▶ При ударе камнем.
- ▶ При въезде в снежный сугроб.

Сбой в работе

При сбое в работе активной защиты пешеходов отображаются различные сообщения.



Отображаются символ и сообщение системы контроля параметров автомобиля.

Двигаясь с умеренной скоростью, немедленно направляйтесь на авторизованную СТОА, другую квалифицированную СТОА или специализированную СТО, чтобы проверить и отремонтировать систему.

Системы предупреждения о столкновении

Принцип действия

Системы интеллектуальной безопасности могут помочь предотвратить столкновение. Для этого зона вокруг автомобиля контролируется различными датчиками.

В зависимости от комплектации доступны различные системы безопасности и предупреждения:

- ▶ Система предупреждения о наезде с функцией торможения, см. стр. 209.
- ▶ Предупреждение при выходе, см. стр. 221.
- ▶ Система слежения за разметкой, см. стр. 223.
- ▶ Система предупреждения о перестроении, см. стр. 228.
- ▶ Предупреждение о боковом столкновении, см. стр. 231.
- ▶ Система предотвращения наезда сзади, см. стр. 233.
- ▶ Предупреждение о приоритете движения, см. стр. 234.
- ▶ Предупреждение о неправильном движении, см. стр. 237.
- ▶ Ассистент аварийной остановки, см. стр. 239.

Системы интеллектуальной безопасности можно активировать или деактивировать на дисплее управления. Некоторые функции, например моменты предупреждения, можно настраивать.

Указания по технике безопасности

ОСТОРОЖНО

Система не освобождает водителя от личной ответственности за правильную оценку дорожной ситуации. Из-за системных ограничений система не может должным образом реагировать на все дорожные ситуации без участия водителя. Существует опасность аварии, травмирования и материального ущерба. Адаптируйте манеру вождения к ситуации на дороге. Следите за ситуацией на дороге, всегда оставайтесь готовыми к рулевому управлению и торможению, в соответствующих ситуациях активно действуйте.

ОСТОРОЖНО

Индикация и предупреждения не освобождают водителя от личной ответственности. Из-за системных ограничений предупреждения или реакции системы могут не выдаваться, выдаваться с задержкой, неправильно или неоправданно. Существует опасность аварии, травмирования и материального ущерба. Адаптируйте манеру вождения к ситуации на дороге. Следите за дорожной обстановкой и в соответствующих ситуациях действуйте незамедлительно.

Датчики

Системы интеллектуальной безопасности в зависимости от комплектации управляются следующими датчиками.

- ▶ Камера за лобовым стеклом.
- ▶ Передний радарный датчик.
- ▶ Радарные датчики сбоку, спереди.
- ▶ Радарные датчики сбоку, сзади.

Дополнительная информация:

Датчики автомобиля, см. стр. 41.

Включение/выключение/ настройка систем интеллектуальной безопасности

1. Для активации, деактивации или настройки интеллектуальных систем безопасности перейдите в следующее меню: меню «Приложения»/„Автомобиль“/„Настройки вождения“/„Система пом. водителю“/„Безопасность и предупреждения“.
2. Выберите нужные настройки.

В зависимости от экспортного исполнения некоторые системы интеллектуальной безопасности активируются автоматически каждый раз после начала движения.

Сброс настроек

Настройки систем предупреждения о столкновении можно сбросить до состояния при поставке автомобиля.

Перейдите в следующее меню: меню «Приложения»/„Автомобиль“/„Настройки вождения“/„Система пом. водителю“/„Безопасность и предупреждения“/„Сбросить до рекомендуемых настроек“.

Физические границы работы системы

Указание по технике безопасности

ОСТОРОЖНО

Из-за системных ограничений система может не реагировать, реагировать слишком поздно, неправильно или необоснованно. Существует опасность аварии, травмирования и материального ущерба. Соблюдайте указания по физическим границам работы системы и при необходимости активно вмешивайтесь.

Возможности распознавания

Возможности распознавания системами интеллектуальной безопасности ограничены.

Система учитывает только объекты, которые находятся в зоне распознавания установленных датчиков и распознаются системой.

В зависимости от комплектации область также контролируется камерами или радарными датчиками. Поэтому реакции системы могут быть ошибочными или запаздывать.

Системные ограничения датчиков

Системы интеллектуальной безопасности могут работать с ограничениями из-за определенных системных ограничений датчиков.

Дополнительная информация:

Датчики автомобиля, см. стр. 41.

Система предупреждения о наезде с функцией торможения

Принцип действия

Система предупреждения о наезде с функцией торможения может помочь избежать ДТП в определенном диапазоне скоростей. Для этого зона вокруг автомобиля контролируется различными датчиками.

Если авария неизбежна, система может уменьшить тяжесть ее последствий. Система предупреждает о возможной опасности столкновения и при необходимости самостоятельно тормозит. Автоматическое воздействие на тормозной механизм можно прервать вручную, например активным движением рулевого колеса.

Предупреждение о лобовом столкновении в зависимости от комплектации включает в себя следующие функции:

- ▷ Функция предупреждения в ситуациях наезда, см. стр. 213.
- ▷ Функция предупреждения при встречном движении, см. стр. 215.
- ▷ Функция предупреждения при сворачивании со встречным движением, см. стр. 216.
- ▷ Функция предупреждения о присутствии людей, см. стр. 217.
- ▷ Функция предупреждения на перекрестках, см. стр. 218.
- ▷ Система объезда препятствий, см. стр. 220.

Предупреждение о лобовом столкновении можно активировать или деактивировать на дисплее управления. Дополнительно можно настроить момент предупреждения. В соответствии с распознанной опасностью столкновения в комбинации приборов отображаются различные контрольные и сигнальные лампы.

Указания по технике безопасности

ОСТОРОЖНО

Система не освобождает водителя от личной ответственности за правильную оценку дорожной ситуации. Из-за системных ограничений система не может должным образом реагировать на все дорожные ситуации без участия водителя. Существует опасность аварии, травмирования и материального ущерба. Адаптируйте манеру вождения к ситуации на дороге. Следите за ситуацией на дороге, всегда оставайтесь готовыми к рулевому управлению и торможению, в соответствующих ситуациях активно действуйте.

ОСТОРОЖНО

Индикация и предупреждения не освобождают водителя от личной ответственности. Из-за системных ограничений предупреждения или реакции системы могут не выдаваться, выдаваться с задержкой, неправильно или неоправданно. Существует опасность аварии, травмирования и материального ущерба. Адаптируйте манеру вождения к ситуации на дороге. Следите за дорожной обстановкой и в соответствующих ситуациях действуйте незамедлительно

Датчики

Функция предупреждения о лобовом столкновении в зависимости от комплектации контролируется следующими датчиками.

- ▷ Камера за лобовым стеклом.
- ▷ Передний радарный датчик.
- ▷ Радарные датчики сбоку, спереди.

Дополнительная информация:

Датчики автомобиля, см. стр. 41.

Диапазон скорости

Начиная со скорости примерно 5 км/ч предупреждение о лобовом столкновении сигнализирует о возможной опасности столкновения.

При скорости выше примерно 250 км/ч система временно деактивируется.

Некоторые функции активируются раньше.

Если скорость снова опускается ниже этого значения, система активируется.



Включение/выключение предупреждения о лобовом столкновении

Автоматическая активация системы

В некоторых экспортных исполнениях предупреждение о лобовом столкновении автоматически включается каждый раз после трогания с места.

Активация системы вручную

Предупреждение о лобовом столкновении активируется при настройке момента предупреждения.

Дополнительная информация:

Настройте момент предупреждения о лобовом столкновении, см. стр. 211.

Деактивация системы вручную

Для деактивации предупреждения о лобовом столкновении вручную в зависимости от экспортного исполнения необходимо значительно снизить скорость или остановить автомобиль. Деактивация предупреждения о лобовом столкновении выполняется в iDrive.

При необходимости следует последовательно подтвердить деактивацию на дисплее управления.

Перейдите в следующее меню: меню «Приложения»/„Автомобиль”/„Настройки вождения”/„Система пом. водителю”/„Безопасность и предупреждения”/„Предупреждения о лобовом столкновении”/„Выключено”.

Настройка момента предупреждения о лобовом столкновении

Можно настроить момент предупреждения, начиная с которого должно выдаваться предупреждение о лобовом столкновении.

1. Перейдите в следующее меню: меню «Приложения»/„Автомобиль”/„Настройки вождения”/„Система пом. водителю”/„Безопасность и предупреждения”/„Предупреждения о лобовом столкновении”.
2. Выберите нужную настройку.

Чем выше установленный уровень чувствительности момента предупреждения, тем больше предупреждений будет отображаться. Поэтому система может выдавать большее количество преждевременных или необоснованных предупреждений и реакций.

Система проверяет, имеется ли ухудшение видимости. В зависимости от комплектации: характер взгляда водителя учитывается с помощью специальной камеры Driver Attention Camera на комбинации приборов. На время подачи предупреждений также влияют условия видимости и характер взгляда водителя.

Показание на комбинации приборов

В комбинации приборов и, в зависимости от комплектации, на проекционном дисплее отображаются различные контрольные и сигнальные лампы предупреждения о лобовом столкновении.

**Сим-
вол** **Значение**



В зависимости от комплектации и экспортного исполнения:

Распознано ограничение функциональности, например, из-за системных ограничений камер, или система отказала. Продолжение движения возможно.

При необходимости соблюдайте указания из сообщений системы контроля параметров автомобиля.

Системные ограничения камер, см. стр. 41.



В зависимости от комплектации и экспортного исполнения:

Система деактивирована.



Опасность столкновения с человеком, например пешеходом.



Опасность столкновения, например, с автомобилем, движущимся в попутном направлении или навстречу.



Опасность столкновения, например с автомобилем, движущимся в поперечном направлении справа.



Опасность столкновения, например с автомобилем, движущимся в поперечном направлении слева.



Общая опасность столкновения.

Отображение контрольных и сигнальных ламп может варьироваться, так как при необходимости система распознает несколько объектов.

Функция предупреждения

У предупреждения о лобовом столкновении несколько уровней предупреждения в зависимости от той или иной опасной ситуации.

При предварительном предупреждении загорается красная сигнальная лампа. При экстренном предупреждении сигнальная лампа мигает красным цветом и дополнительно раздается звуковой сигнал.

При предостережении системой немедленно берите управление на себя согласно ситуации.

- ▶ Красная сигнальная лампа горит:
Обнаружена опасная ситуация. Необходимо повышенное внимание.
- ▶ Красная сигнальная лампа мигает:
Существует опасность столкновения. Немедленно примите управление на себя.
- ▶ Раздается предупреждающий звуковой сигнал:
Существует опасность столкновения. Немедленно примите управление на себя.
- ▶ Автоматическое воздействие на тормозной механизм:

В зависимости от оснащения и ситуации система при предстоящем столкновении дополнительно может оказывать автоматическое воздействие на тормозной механизм и, при необходимости, автоматически тормозить вплоть до полной остановки.

При быстром и сильном нажатии педали тормоза используется максимальная тормозная сила автомобиля.

Автоматическое воздействие на тормозной механизм

При опасности столкновения предупреждение о лобовом столкновении при необхо-



димости помогает функцией автоматического воздействия на тормозной механизм.

При низкой скорости автомобиль может быть заторможен до неподвижного состояния.

Воздействие на тормозной механизм прерывается резким нажатием педали акселератора, отпусканием педали тормоза или активным движением рулевого колеса.

В зависимости от оснащения и ситуации воздействие на тормозной механизм происходит на скорости прибл. до 250 км/ч.

На скорости свыше 210 км/ч происходит короткое воздействие на тормозной механизм.

Физические границы работы системы

Указание по технике безопасности

ОСТОРОЖНО

Из-за системных ограничений система может не реагировать, реагировать слишком поздно, неправильно или необоснованно. Существует опасность аварии, травмирования и материального ущерба. Соблюдайте указания по физическим границам работы системы и при необходимости активно вмешивайтесь.

Возможности распознавания

Возможности распознавания предупреждения о лобовом столкновении ограничены.

Система учитывает только объекты, которые находятся в зоне распознавания установленных датчиков и распознаются системой.

В зависимости от комплектации область также контролируется камерами или радарными датчиками. Поэтому реакции си-

стемы могут быть ошибочными или запаздывать.

Системные ограничения датчиков

Предупреждение о лобовом столкновении может работать с ограничениями из-за определенных системных ограничений датчиков.

Дополнительная информация:

Датчики автомобиля, см. стр. 41.

Функциональные ограничения

Предупреждение о лобовом столкновении может быть ограничено, например, в следующих ситуациях:

- ▷ На узких поворотах.
- ▷ При ограничении системы управления устойчивостью движения.
- ▷ До 10 секунд после включения режима готовности к движению с помощью кнопки Старт/Стоп.

Кроме того, не используйте систему предупреждения о лобовом столкновении при пуске двигателя с буксира или буксировке.

Функция предупреждения в случае наезда

Принцип действия

Функция предупреждения в ситуациях наезда предупреждает о возможной опасности столкновения посредством сигнальной лампы в комбинации приборов и при необходимости тормозит автоматически. Автоматическое воздействие на тормозной механизм можно прервать вручную, например активным движением рулевого колеса.

Если авария неизбежна, система помогает уменьшить скорость столкновения.

Время появления предупреждений может отличаться в зависимости от текущей дорожной ситуации.

Собственные динамические свойства учитываются в реакциях системы. При распознанной активной манере вождения предупреждения и воздействия на тормозной механизм инициируются менее часто.

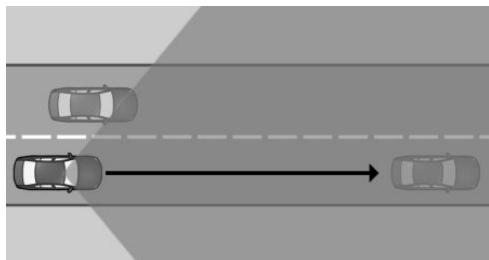

Датчики регистрируют дорожную ситуацию в зоне распознавания.

Указания по технике безопасности

Соблюдайте указания по технике безопасности из главы «Предупреждение о лобовом столкновении».

Диапазон скорости

Функция предупреждения в ситуациях наезда активна при собственной скорости автомобиля примерно свыше 5 км/ч.

Показание на комбинации приборов

При распознавании угрозы столкновения с автомобилем в комбинации приборов и, в зависимости от комплектации, на проекционном дисплее отображается сигнальная лампа.

Символ Значение



Предупреждение о столкновении с распознанным автомобилем.



Общая опасность столкновения.

Функция предупреждения

Функция предупреждения в ситуациях наезда имеет несколько уровней в зависимости от конкретной опасной ситуации. Система просит водителя вмешаться в управление.

Дополнительная информация:

Предупреждение о лобовом столкновении, см. стр. 209.

Физические границы работы системы

Общие положения

Учитывайте пределы системы, указанные в главе «Предупреждение о лобовом столкновении».

Зона распознавания

Функция предупреждения в ситуациях наезда может не распознавать или распознавать с задержкой, например, следующие объекты в области обнаружения датчиков.

- ▶ Медленно движущийся впереди автомобиль, на который совершается наезд сзади с высокой скоростью.
- ▶ Внезапно перестраивающиеся на вашу полосу или сильно тормозящие автомобили.
- ▶ Автомобили с нестандартной задней частью.



Функция предупреждения при встречном транспорте

Принцип действия

Функция предупреждения при встречном транспорте предупреждает о возможной опасности столкновения с встречными автомобилями посредством сигнальной лампы в комбинации приборов и при необходимости тормозит автоматически. Автоматическое воздействие на тормозной механизм можно прервать вручную, например активным движением рулевого колеса.

Если авария неизбежна, система помогает уменьшить скорость столкновения.

Время появления предупреждений может отличаться в зависимости от текущей дорожной ситуации.

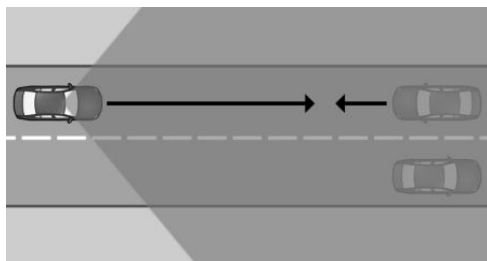

Датчики регистрируют дорожную ситуацию в зоне распознавания.

Указания по технике безопасности

Соблюдайте указания по технике безопасности из главы «Предупреждение о лобовом столкновении».

Диапазон скорости

Функция предупреждения о встречном движении активна при собственной скорости автомобиля примерно свыше 5 км/ч.

Показание на комбинации приборов

При распознавании угрозы столкновения с автомобилем в комбинации приборов и, в зависимости от комплектации, на проекционном дисплее отображается сигнальная лампа.

Символ Значение



Предупреждение о встречном транспорте при распознанном автомобиле.



Общая опасность столкновения.

Функция предупреждения

У предупреждения о встречном движении имеется несколько уровней в зависимости от конкретной опасной ситуации. Система просит водителя вмешаться в управление. При опасности столкновения срабатывает воздействие на тормозной механизм.

Дополнительная информация:

Предупреждение о лобовом столкновении, см. стр. 209.

Физические границы работы системы

Общие положения

Учитывайте пределы системы, указанные в главе «Предупреждение о лобовом столкновении».

Зона распознавания

Функция предупреждения о встречном движении может не распознавать, например, следующие объекты в области обнаружения датчиков.

- ▶ Встречные автомобили с очень высокой скоростью.
- ▶ Автомобили с необычным видом спереди.

Функция предупреждения при сворачивании со встречным движением

Принцип действия

Функция предупреждения при поворотах с встречным движением предупреждает о возможной опасности столкновения с встречными автомобилями посредством сигнальной лампы в комбинации приборов и при необходимости тормозит автоматически. Автоматическое воздействие на тормозной механизм можно прервать вручную, например активным движением рулевого колеса.

Если авария неизбежна, система помогает уменьшить скорость столкновения.

Время появления предупреждений может отличаться в зависимости от текущей дорожной ситуации.

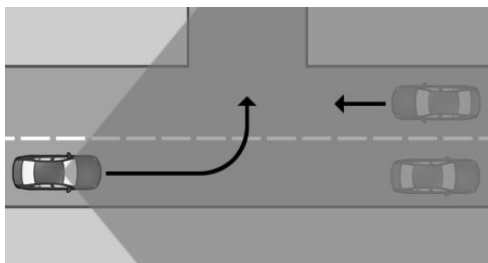

Датчики регистрируют дорожную ситуацию в зоне распознавания.

Указания по технике безопасности

Соблюдайте указания по технике безопасности из главы «Предупреждение о лобовом столкновении».

Диапазон скорости

Функция предупреждения при поворотах активна при собственной скорости автомобиля примерно свыше 5 км/ч.

Система реагирует при собственной скорости автомобиля примерно ниже 25 км/ч.

Показание на комбинации приборов

При распознавании угрозы столкновения с автомобилем в комбинации приборов и, в зависимости от комплектации, на проекционном дисплее отображается сигнальная лампа.

Символ	Значение
	Предупреждение о встречном транспорте при распознанном автомобиле.
	Общая опасность столкновения.



Предупреждение о встречном транспорте при распознанном автомобиле.



Общая опасность столкновения.

Функция предупреждения

Функция предупреждения при поворотах с встречным движением выдает предупреждения на различных уровнях в зависимости от конкретной опасной ситуации. Система просит водителя вмешаться в управление.

Дополнительная информация:

Предупреждение о лобовом столкновении, см. стр. 209.



Физические границы работы системы

Общие положения

Учитывайте пределы системы, указанные в главе «Предупреждение о лобовом столкновении».

Зона распознавания

Для функции предупреждения при поворотах с встречным движением может не распознавать, например, следующие объекты в области обнаружения датчиков.

- ▶ Встречные автомобили с очень высокой скоростью.
- ▶ Автомобили, закрытые другими автомобилями.
- ▶ Автомобили с необычным видом спереди.

Функция предупреждения при появлении пешеходов

Принцип действия

Функция предупреждения о пешеходах и велосипедистах предупреждает о возможной опасности столкновения с пешеходами и велосипедистами посредством сигнальной лампы в комбинации приборов и при необходимости тормозит автоматически. Автоматическое воздействие на тормозной механизм можно прервать вручную, например активным движением рулевого колеса.

Система предупреждает о скорости, типичной для городов или иных населенных пунктов.

Если авария неизбежна, система помогает уменьшить скорость столкновения.

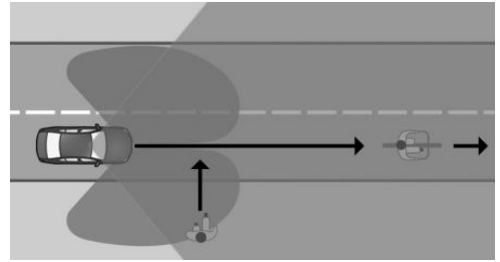

Датчики регистрируют дорожную ситуацию в зоне распознавания на прямом участке.

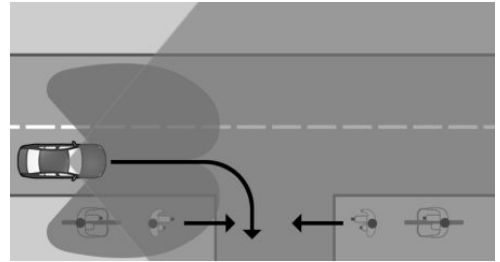

Кроме того, датчики регистрируют дорожную ситуацию в области распознавания при повороте.

Указания по технике безопасности

Соблюдайте указания по технике безопасности из главы «Предупреждение о лобовом столкновении».

Диапазон скорости

Функция предупреждения для пешеходов активна при собственной скорости автомобиля примерно свыше 5 км/ч.

В зависимости от комплектации система реагирует при собственной скорости автомобиля примерно ниже 80 км/ч.

Показание на комбинации приборов

При распознавании угрозы столкновения с пешеходом или велосипедистом в комби-

нации приборов и, в зависимости от комплектации, на проекционном дисплее отображается сигнальная лампа.

Символ **Значение**

 Опасность столкновения с человеком, например пешеходом.

 Общая опасность столкновения.

Функция предупреждения

У предупреждения при появлении пешеходов имеется несколько уровней в зависимости от конкретной опасной ситуации. Система просит водителя вмешаться в управление.

Дополнительная информация:

Предупреждение о лобовом столкновении, см. стр. 209.

Физические границы работы системы

Общие положения

Учитывайте пределы системы, указанные в главе «Предупреждение о лобовом столкновении».

Зона распознавания

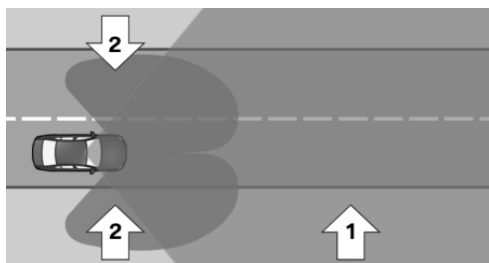

Для функции предупреждения при появлении пешеходов область обнаружения датчиков состоит из следующих частей.

- ▷ Зона перед автомобилем (стрелка 1).
- ▷ При комплектации боковыми радарными датчиками спереди из боковых областей (стрелки 2).

Могут быть не обнаружены следующие объекты, например:

- ▷ Частично закрытые пешеходы или велосипедисты.
- ▷ Пешеходы, которые не распознаются как пешеходы из-за своего контура или положения тела.
- ▷ Пешеходы, рост которых слишком мал для распознавания датчиками.

Функция предупреждения на перекрестках

Принцип действия

Функция предупреждения на перекрестках предупреждает о возможной опасности столкновения с поперечным движением посредством сигнальной лампы в комбинации приборов и при необходимости тормозит автоматически. Автоматическое воздействие на тормозной механизм можно прервать вручную, например активным движением рулевого колеса.

Система предупреждает на перекрестках и примыканиях о скорости, типичной для городов или иных населенных пунктов.

Если авария неизбежна, система помогает уменьшить скорость столкновения.

Время появления предупреждений может отличаться в зависимости от текущей дорожной ситуации.

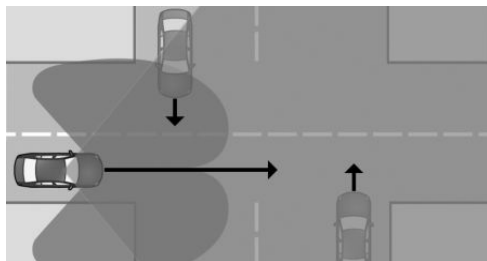

Датчики регистрируют дорожную ситуацию в зоне распознавания.

Система может распознавать автомобили, движущиеся в поперечном направлении, если они попадают в зону распознавания датчиков.

Указания по технике безопасности

Соблюдайте указания по технике безопасности из главы «Предупреждение о лобовом столкновении».

Диапазон скорости

Функция предупреждения на перекрестках активна при собственной скорости автомобиля примерно свыше 5 км/ч.

Система реагирует на движущиеся в поперечном направлении автомобили, если собственная скорость ниже около 80 км/ч.

Показание на комбинации приборов

При распознавании угрозы столкновения с автомобилем в комбинации приборов и, в зависимости от комплектации, на проекционном дисплее отображается сигнальная лампа.

Символ Значение



Опасность столкновения с автомобилем, идущим в поперечном направлении справа.



Опасность столкновения с автомобилем, идущим в поперечном направлении слева.



Общая опасность столкновения.

Функция предупреждения

Функция предупреждения на перекрестках имеет несколько уровней в зависимости от конкретной опасной ситуации. Система просит водителя вмешаться в управление.

Дополнительная информация:

Предупреждение о лобовом столкновении, см. стр. 209.

Физические границы работы системы

Общие положения

Учитывайте пределы системы, указанные в главе «Предупреждение о лобовом столкновении».

Зона распознавания

Функция предупреждения на перекрестках может не распознавать, например, следующие объекты в области обнаружения датчиков.

- ▷ Движущиеся в поперечном направлении автомобили, если они скрыты, например, зданиями.
- ▷ Автомобили с необычным видом сбоку.
- ▷ Автомобили в крайне динамичных дорожных ситуациях.

Система объезда препятствий

Принцип действия

Система объезда препятствий поддерживает водителя в определенных ситуациях при объезде, например при внезапном появлении препятствий или пешеходов. Система помогает водителю, если есть возможность бокового объезда.

Распознанное свободное пространство используется для объезда, а выполняемый водителем маневр поддерживается с учетом требований безопасности.

Система предупреждает о возможной опасности столкновения посредством различных сигнальных ламп в комбинации приборов.

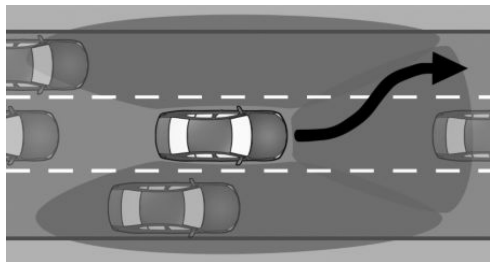

Датчики контролируют и распознают свободное пространство перед автомобилем. В зависимости от комплектации также контролируются области рядом с автомобилем.

Указания по технике безопасности

Соблюдайте указания по технике безопасности из главы «Предупреждение о лобовом столкновении».

Необходимые для работы условия

Для системы объезда препятствий действуют следующие условия:

- ▶ Предупреждение о лобовом столкновении активно.
- ▶ Датчики распознают достаточное свободное пространство вокруг автомобиля.

Диапазон скорости

Система объезда препятствий поддерживает водителя в диапазоне скорости примерно от 30 км/ч до 160 км/ч.

Показание на комбинации приборов

При распознавании угрозы столкновения с автомобилем или человеком, например пешеходом, в комбинации приборов и, в зависимости от комплектации, на проекционном дисплее отображается сигнальная лампа.

Символ	Значение
	Предостережение при обнаружении автомобиля.
	Опасность столкновения с пешеходом.
	Опасность столкновения с неизвестным препятствием.



Предостережение при обнаружении автомобиля.



Опасность столкновения с пешеходом.



Опасность столкновения с неизвестным препятствием.

Функция предупреждения с функцией помощи объезда

Если автомобиль приближается к другому объекту с высокой дифференциальной скоростью, то при непосредственной опасности столкновения отображается предостережение.



Предостережение требует вмешательства водителя.

При опасности столкновения система помогает водителю совершить объезд.

Сообщение на комбинации приборов и, в зависимости от оснащения, на проекционном дисплее сигнализирует о функции помощи объезда.

Физические границы работы системы

Общие положения

Учитывайте пределы системы, указанные в главе «Предупреждение о лобовом столкновении».

Зона распознавания

Система объезда препятствий может не распознавать, например, следующие объекты в области обнаружения датчиков.

- ▶ Медленно движущийся впереди автомобиль, на который совершается наезд сзади с высокой скоростью.
- ▶ Внезапно перестраивающиеся на вашу полосу или сильно тормозящие автомобили.
- ▶ Автомобили с нестандартной задней частью.
- ▶ Движущиеся впереди двухколесные транспортные средства.
- ▶ Частично закрытые пешеходы или велосипедисты.
- ▶ Пешеходы, которые не распознаются как пешеходы из-за своего контура или положения тела.
- ▶ Пешеходы, рост которых слишком мал для распознавания датчиками.

Ограничение функциональности

Если розетка подключения электрооборудования прицепа занята или активирован

режим движения с прицепом, например при движении с прицепом или задним кронштейном для перевозки велосипедов, система деактивируется.

Предупреждение при выходе

Принцип действия

Предупреждение при выходе помогает избежать аварий.

После посадки в автомобиль или парковки система в течение определенного времени контролирует пространство вокруг автомобиля. Таким образом, система может предупредить пассажиров, если при открывании дверей распознается опасность столкновения с приближающимися объектами.

О возможной опасности столкновения сообщается посредством различных предупреждений, например миганием в наружном зеркале и звуковым сигналом.

Сигнальная лампа в наружном зеркале выдает предупреждения с несколькими уровнями приоритетности.

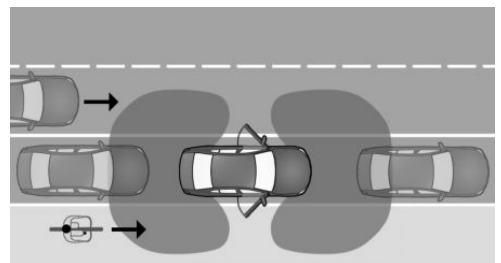

Датчики контролируют зону за автомобилем.

В зависимости от комплектации также контролируется область вокруг автомобиля перед ним.

Предупреждение при выходе можно активировать или деактивировать на дис-

плее управления. Дополнительно можно настроить функцию предупреждения.

Указания по технике безопасности

Соблюдайте указания по технике безопасности из главы «Системы предупреждения о столкновении».

Датчики

Система предупреждения при выходе контролируется следующими датчиками.

- ▷ Радарные датчики сбоку, сзади.
- ▷ В зависимости от комплектации: радарные датчики сбоку, спереди.

Включение/выключение предупреждения при выходе

Автоматическая активация системы

Предупреждение при выходе автоматически активируется после начала поездки, если функция была активирована при последнем окончании поездки.

Деактивация системы вручную

Чтобы деактивировать предупреждение при выходе, перейдите в следующее меню: меню «Приложения»/„Автомобиль“/„Настройки вождения“/„Система пом. водителю“/„Безопасность и предупреждения“/„Предупреждения при выходе“/„Выключено“.

Настройка функции предупреждения при выходе

1. Чтобы настроить функцию предупреждения при выходе, перейдите в следующее меню: меню «Приложения»/„Автомобиль“/„Настройки вождения“/„Система пом. водителю“/

„Безопасность и предупреждения“/„Предупреждения при выходе“.

2. Выберите нужную настройку.

Включение/выключение предупреждающего звукового сигнала

Чтобы включить или выключить предупреждение при выходе, перейдите в следующее меню: меню «Приложения»/„Автомобиль“/„Настройки вождения“/„Система пом. водителю“/„Безопасность и предупреждения“/„Предупреждения при выходе“/„Сигнал при опасности“.

Индикация

Сигнальная лампа в наружном зеркале



Сигнальная лампа в наружном зеркале предупреждает о возможном столкновении с распознанным автомобилем.

Рассеянное освещение

В зависимости от оснащения предупреждения также отображаются при помощи рассеянного освещения в салоне.

Функция предупреждения

Предварительное предупреждение

В случае предварительного предупреждения при выходе загорается сигнальная лампа в наружном зеркале. В зависимости



от комплектации дополнительно мигает рассеянное освещение.

В зоне открывания дверей обнаружен объект. Необходимо повышенное внимание.

Экстренное предупреждение

В случае экстренного предупреждения при выходе мигает сигнальная лампа в наружном зеркале и, в зависимости от комплектации, активируется рассеянное освещение. Дополнительно раздается звуковой сигнал.

При откидывании дверей существует опасность столкновения.

Физические границы работы системы

Общие положения

Учитывайте пределы системы, указанные в главе «Системы предупреждения о столкновении».

Зона распознавания

Предупреждение при выходе может не распознавать, например, следующие объекты в области обнаружения датчиков.

- ▶ Полностью или частично закрытые объекты.
- ▶ Неподвижные или медленно движущиеся объекты.
- ▶ Пешеходы.

Функциональные ограничения

Предупреждение при выходе может быть ограничено, например, в следующих ситуациях:

- ▶ Слишком высокая или слишком низкая скорость приближающегося автомобиля.
- ▶ На поворотах.
- ▶ Полностью или частично закрытые объекты.

Система слежения за разметкой с активным возвратом

Принцип действия

Система слежения за разметкой с активным возвратом выдает предупреждение, если автомобиль намеревается покинуть дорожное полотно или полосу движения.

При необходимости автоматическое подруливание помогает удерживать автомобиль в полосе движения.

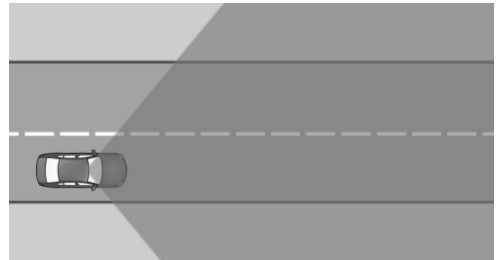

Датчики регистрируют дорожную ситуацию в зоне распознавания.

Система слежения за разметкой активируется, деактивируется или настраивается на дисплее управления.

Предупреждения отображаются в комбинации приборов. Дополнительно рулевое колесо вибрирует в соответствии с настроенной интенсивностью.

Если перед съездом с полосы движения включен соответствующий указатель поворота, предупреждения не отображаются.

Указания по технике безопасности

ОСТОРОЖНО

Система не освобождает водителя от личной ответственности за оценку состояния дороги и дорожной ситуации. Существует опасность аварии. Адаптируйте манеру вождения к ситуации на дороге. Следите за дорожной обстановкой и в соответствующих ситуациях действуйте незамедлительно. При предупреждении не нужно без необходимости сильно поворачивать руль.

ОСТОРОЖНО

Индикация и предупреждения не освобождают водителя от личной ответственности. Из-за системных ограничений предупреждения или реакции системы могут не выдаваться, выдаваться с задержкой, неправильно или неоправданно. Существует опасность аварии, травмирования и материального ущерба. Адаптируйте манеру вождения к ситуации на дороге. Следите за дорожной обстановкой и в соответствующих ситуациях действуйте незамедлительно.

Необходимое для работы условие

Чтобы система слежения за разметкой была активна, камера должна распознавать ограничение полосы движения.

Диапазон скорости

Система слежения за разметкой активируется начиная с минимальной скорости. Минимальная скорость зависит от страны и отображается на дисплее управления.

Датчики

Система слежения за разметкой в зависимости от комплектации контролируется следующими датчиками.

- ▷ Камера за лобовым стеклом.
- ▷ Передний радарный датчик.
- ▷ Радарные датчики сбоку, спереди.

Активация/деактивация системы слежения за разметкой

Автоматическая активация системы

В некоторых экспортных исполнениях система слежения за разметкой автоматически включается каждый раз после трогания с места.

Активация системы вручную

Система слежения за разметкой активируется выбранной настройкой предупреждения.

Дополнительная информация:

Настройка системы слежения за разметкой, см. стр. 225.

Деактивация системы вручную

В зависимости от комплектации и экспортного исполнения отключение системы слежения за разметкой необходимо последовательно подтвердить на дисплее управления.

Перейдите в следующее меню: меню «Приложения»/«Автомобиль»/«Настройки вождения»/«Система пом. водителю»/«Безопасность и предупреждения»/«Предупреждение о сходе с полосы»/«Выключено».



Настройка системы слежения за разметкой

В меню системы слежения за разметкой можно настроить условия дорожной ситуации, при которых должно выдаваться предупреждение.

1. Перейдите в следующее меню: меню «Приложения»/„Автомобиль“/„Настройки вождения“/„Система пом. водителю“/„Безопасность и предупреждения“/„Предупреждение о сходе с полосы“.

2. Выберите нужную настройку.

► „Расширенно“

Если система распознает, что автомобиль намеревается покинуть полосу движения или переехать дорожную разметку, выдается предупреждение. Система выполняет подруливание.

► „В опасных ситуациях“

Если выход за пределы полосы движения распознается как непреднамеренное или датчики распознают встречный автомобиль, то при пересечении дорожной разметки выдается предупреждение. Выполняется подруливание.

Если система распознает, что автомобиль может непреднамеренно покинуть полосу движения или пересечь дорожную разметку, при сплошной разметке дорожного полотна в зависимости от экспортного исполнения может выдаваться предупреждение. Выполняется подруливание.

ложения»/„Автомобиль“/„Настройки вождения“/„Система пом. водителю“/„Сигналы от руля“/„Интенсивность вибрации“.

2. Выберите нужную настройку.

Настройка принимается для всех систем предупреждения о столкновении.

В зависимости от экспортного исполнения: активация/деактивация подруливания

В зависимости от экспортного исполнения можно активировать или деактивировать подруливание системы слежения за разметкой.

Перейдите в следующее меню: меню «Приложения»/„Автомобиль“/„Настройки вождения“/„Система пом. водителю“/„Безопасность и предупреждения“/„Предупреждение о сходе с полосы“/„Подруливание“.

В некоторых экспортных вариантах исполнения подруливание автоматически включается каждый раз после трогания с места.

Показание на комбинации приборов

В зависимости от комплектации и экспортного исполнения в комбинации приборов отображаются различные предупреждения для системы слежения за разметкой.

Настройка интенсивности вибрации руля

1. Чтобы настроить силу вибрации рулевого колеса, перейдите в следующее меню: меню «При-

Сим-вол **Значение**



Контрольная лампа мигает зеленым: система выдает активное предупреждение. При необходимости система выполняет подруливание.



Горит желтая сигнальная лампа: распознано ограничение функциональности, например из-за малой высоты солнца над горизонтом, или система отказала. Продолжение движения возможно. При необходимости соблюдайте указания из сообщений системы контроля параметров автомобиля.



Сигнальная лампа мигает желтым: выдается активное предупреждение. Система не выполняет подруливание.



или



Сигнальная лампа горит серым: система выключена или автоматически деактивирована, например из-за активации режима DSC OFF.



Сигнальная лампа мигает серым: выдается активное предупреждение. Система не выполняет подруливание.

В зависимости от комплектации и экспортного исполнения информация из системы отображается в Assisted View на панели приборов.

Дополнительная информация:
Assisted View, см. стр. 178.

Функция предупреждения

При смене полосы движения

При съезде с полосы движения и распознанном ограничении полосы движения руль вибрирует в зависимости от соответствующей настройки.



Кроме того, контрольная лампа мигает зеленым.

Если перед сменой полосы включается указатель поворота в соответствующем направлении, то предупреждение не выдается.

Подруливание

В зависимости от комплектации и экспортного исполнения: если при собственной скорости автомобиля примерно до 210 км/ч происходит наезд на ограничение полосы движения, система слежения за разметкой в дополнение к вибрации при необходимости реагирует посредством активного подруливания. Система помогает водителю удерживать автомобиль на полосе движения. Подруливание чувствуется на руле, и его можно в любое время изменить вручную.



При активном подруливании контрольная лампа мигает зеленым.

Подруливание блокируется, например, в следующих ситуациях:

- ▶ При сильном ускорении или торможении.
- ▶ При включении указателя поворота.
- ▶ С включенной аварийной световой сигнализацией.
- ▶ В дорожных ситуациях с высокой динамикой движения.
- ▶ Во время регулирования устойчивости при движении системой динамического контроля устойчивости.



- ▷ Во время ограничения системы динамического контроля устойчивости.
- ▷ Непосредственно после подруливания системами транспортного средства.

Звуковой предупреждающий сигнал

Если в течение 3 минут система слежения за разметкой неоднократно выполняла активное подруливание, а водитель при этом не вмешивался, в зависимости от экстренного исполнения раздается звуковой предупреждающий сигнал. При втором подруливании раздается короткий предупреждающий сигнал. Начиная с третьего подруливания раздается более длинный предупреждающий сигнал.

Дополнительно отображается сообщение системы контроля параметров автомобиля.

Звуковой предупреждающий сигнал и сообщение системы контроля параметров автомобиля призывают точнее двигаться по полосам движения.

При ручном вращении рулевого колеса продолжительный предупредительный сигнал прерывается.

При движении с прицепом

Если при активированной системе слежения за разметкой розетка подключения электрооборудования прицепа занята или активирован режим движения с прицепом, например, при движении с прицепом, подруливание выполняться не будет.

При использовании несущего кронштейна задней части, например заднего кронштейна для перевозки велосипедов на тягово-сцепном устройстве, данное ограничение не действует, если на дисплее управления активируется движение с прицепом.

Дополнительная информация:

Движение с прицепом или задним крепёжным кронштейном, см. стр. 381.

Отмена предостережения

Предупреждение или активное подруливание со стороны системы слежения за разметкой прерываются, например, в следующих ситуациях.

- ▷ Автоматически спустя несколько секунд.
- ▷ При возврате на полосу.
- ▷ При сильном ускорении или торможении.
- ▷ С включенной аварийной световой сигнализацией.
- ▷ При включении указателя поворота.
- ▷ Во время регулирования устойчивости при движении системой динамического контроля устойчивости.
- ▷ Непосредственно после подруливания системами транспортного средства.
- ▷ При ручном подруливании.
- ▷ При активации другой системы помощи водителю.
- ▷ Невозможно распознать границы полосы движения.
- ▷ По достижении системных ограничений.

Физические границы работы системы

Общие положения

Учитывайте пределы системы, указанные в главе «Системы предупреждения о столкновении».

Функциональные ограничения

Система слежения за разметкой может быть ограничена, например, в следующих ситуациях:

- ▷ При отсутствующих, изъезженных, плохо видимых, сходящихся или расходящихся



или нечетких ограничениях полосы, как, например, в районе ремонтных работ.

- ▶ С ограничениями полос движения, покрытых снегом, льдом, грязью или водой.
- ▶ На узких поворотах или на узком дорожном полотне.
- ▶ Когда ограничения полос движения не белые.
- ▶ Когда ограничения полос движения закрыты другими объектами.
- ▶ При тесном сближении с движущимся впереди автомобилем.
- ▶ До 10 секунд после включения режима готовности к движению с помощью кнопки Старт/Стоп.
- ▶ Во время регулирования устойчивости при движении системой динамического контроля устойчивости.
- ▶ Во время ограничения системы динамического контроля устойчивости.

При ограниченном функционировании в комбинации приборов выдается сообщение системы контроля параметров автомобиля. В зависимости от экспортного исполнения дополнительно горит желтая сигнальная лампа в комбинации приборов.

Система предупреждения о перестроении с активным возвратом

Принцип действия

Система предупреждения о перестроении с активным возвратом распознает, когда автомобили находятся в мертвой зоне или приближаются в соседнем ряду сзади.

При необходимости автоматическое подруливание помогает удерживать автомобиль в полосе движения.

Об опасности столкновения сигнализируют различные предупреждения, например сигнальная лампа в наружном зеркале.

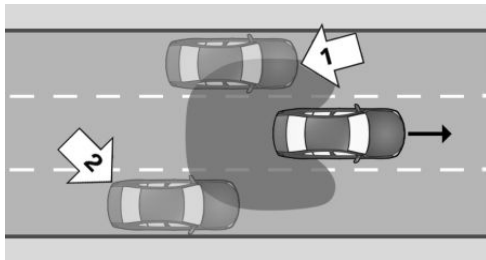

Датчики контролируют пространство позади автомобиля и рядом с ним.

Система показывает, когда автомобили находятся в мертвой зоне, стрелка 1, или приближаются в соседнем ряду сзади, стрелка 2. Сигнальная лампа в наружном зеркале загорается приглушенным светом.

Перед сменой полосы система выдает предупреждение в вышеуказанных ситуациях. Сигнальная лампа в наружном зеркале мигает, а рулевое колесо вибрирует в соответствии с настроенной интенсивностью.

Систему предупреждения о перестроении можно активировать, деактивировать и настроить на дисплее управления.

Указания по технике безопасности

Соблюдайте указания по технике безопасности из главы «Системы предупреждения о столкновении».

Датчики

Система предупреждения о перестроении контролируется следующими датчиками.

- ▶ Камера за лобовым стеклом.
- ▶ Радарные датчики сбоку, сзади.
- ▶ В зависимости от комплектации: радарные датчики сбоку, спереди.



Диапазон скорости

Система предупреждения о перестроении активируется начиная с минимальной скорости. Минимальная скорость зависит от конкретной страны и отображается в меню системы предупреждения о перестроении.

При поворотах на скорости прим. до 20 км/ч руль не вибрирует.

Система временно деактивируется при скорости примерно свыше 250 км/ч.

При скорости выше примерно 250 км/ч система снова активируется.

Активация/деактивация системы предупреждения о перестроении

1. Чтобы активировать или деактивировать систему предупреждения о перестроении, перейдите в следующее меню: «Приложения»/«Автомобиль»/«Настройки вождения»/«Система пом. водителю»/«Безопасность и предупреждения»/«Предупреждение о перестроении».

2. Выберите нужную настройку.

В зависимости от комплектации и экспортного исполнения система предупреждения о перестроении автоматически включается каждый раз после трогания с места.

Настройка системы предупреждения о перестроении

1. Чтобы настроить систему предупреждения о перестроении, перейдите в следующее меню: меню «Приложения»/«Автомобиль»/«Настройки вождения»/«Система пом. водителю»/«Безопасность и предупреждения»/«Предупреждение о перестроении».

2. Выберите нужную настройку.

В зависимости от выбранной настройки может отображаться большее или меньшее количество предупреждений. Поэтому количество преждевременных предостереже-

ний о критических ситуациях может увеличиться.

Настройка интенсивности вибрации руля

1. Чтобы настроить силу вибрации рулевого колеса, перейдите в следующее меню: меню «Приложения»/«Автомобиль»/«Настройки вождения»/«Система пом. водителю»/«Сигналы от руля»/«Интенсивность вибрации».

2. Выберите нужную настройку.

Настройка принимается для всех систем предупреждения о столкновении.

В зависимости от экспортного исполнения: активация/деактивация подруливания

В зависимости от экспортного исполнения можно активировать или деактивировать подруливание системы предупреждения о перестроении.

Перейдите в следующее меню: меню «Приложения»/«Автомобиль»/«Настройки вождения»/«Система пом. водителю»/«Безопасность и предупреждения»/«Предупреждение о перестроении»/«Подруливание».

Функция предупреждения

Сигнальная лампа в наружном зеркале



Сигнальная лампа в наружном зеркале предупреждает о возможном столкновении с распознанным автомобилем.

Предварительное предупреждение

В случае предварительного предупреждения от системы предупреждения о перестроении сигнальная лампа в наружном зеркале загорается приглушенным светом, когда автомобили находятся в мертвой зоне или приближаются сзади.

Экстренное предупреждение

При экстренном предупреждении от системы предупреждения при перестроении рулевое колесо кратковременно вибрирует. Сигнальная лампа в наружном зеркале ярко мигает.

Экстренное предупреждение выдается при выполнении следующих условий:

- ▶ В критической зоне находится другой автомобиль.
- ▶ Свой автомобиль приближается к другой полосе движения.
- ▶ В зависимости от системной настройки, если включен указатель поворота.

Предостережение прекращается, когда другой автомобиль покинул критическую зону.

Подруливание

В зависимости от экспортного исполнения: если при собственной скорости автомобиля до 210 км/ч реакция на вибрацию рулевого колеса отсутствует и произошел наезд на ограничение полосы движения, система предупреждения о перестроении при необходимости выполняет активное подруливание. При этом подруливание помогает вернуть автомобиль в полосу движения. Подруливание чувствуется на руле, и его можно в любое время изменить вручную.

Подруливание выполняется начиная с минимальной скорости. Данная минимальная скорость отображается на дисплее управления.

При движении с прицепом

Если розетка подключения электрооборудования прицепа занята или активирован режим движения с прицепом, подруливание не выполняется. Система предупреждения о перестроении не выдает предварительное предупреждение.

В зависимости от комплектации и экспортного исполнения при опасности столкновения по-прежнему выдается экстренное предупреждение.

Функция предупреждения может работать с ограничениями. Предупреждения могут отображаться с задержкой или не отображаться вообще, например если скорость приближающегося автомобиля намного выше скорости вашего автомобиля. Это может привести к увеличению количества ошибочных предупреждений. Сообщение системы контроля параметров автомобиля появляется в комбинации приборов.

Вспыхивание сигнальной лампы

Для самодиагностики системы предупреждения о перестроении сигнальная лампа



в наружном зеркале кратковременно мигает при разблокировке автомобиля.

Физические границы работы системы

Общие положения

Учитывайте пределы системы, указанные в главе «Системы предупреждения о столкновении».

Функциональные ограничения

Система предупреждения о перестроении может быть ограничена, например, в следующих ситуациях:

- ▶ Скорость приближающегося автомобиля намного выше собственной скорости.
- ▶ На узких поворотах или на узком дорожном полотне.
- ▶ Бампер грязный, обледенел или закрыт, например, наклейками.

В зависимости от экспортного исполнения подруливание может быть ограничено, например, в следующих ситуациях:

- ▶ При отсутствующих, изъезженных, плохо видимых, сходящихся или расходящихся или нечетких ограничениях полосы, как, например, в районе ремонтных работ.
- ▶ С ограничениями полос движения, покрытых снегом, льдом, грязью или водой.
- ▶ Когда ограничения полос движения не белые.
- ▶ Когда ограничения полос движения закрыты другими объектами.
- ▶ При тесном сближении с движущимся впереди автомобилем.
- ▶ При отрицательном влиянии на камеру.
- ▶ До 10 секунд после включения режима готовности к движению с помощью кнопки Старт/Стоп.

При ограниченном функционировании в комбинации приборов выдается сообщение системы контроля параметров автомобиля. В зависимости от экспортного исполнения дополнительно горит желтая сигнальная лампа в комбинации приборов.

Если розетка подключения электрооборудования прицепа занята или активирован режим движения с прицепом, например при движении с прицепом или задним кронштейном для перевозки велосипедов, система может работать с ограничениями или вовсе не работать. Сообщение системы контроля параметров автомобиля появляется в комбинации приборов.

Предупреждение о боковом столкновении

Принцип действия

Предупреждение о боковом столкновении помогает предотвратить предстоящий боковой удар.

Если рядом с автомобилем распознан, например, другой автомобиль, с которым возможно боковое столкновение, система помогает избежать такого столкновения. Система предупреждает об этом посредством мигающей сигнальной лампы в наружном зеркале, сообщением системы контроля параметров автомобиля и вибрацией рулевого колеса.

При необходимости система выполняет активное подруливание.

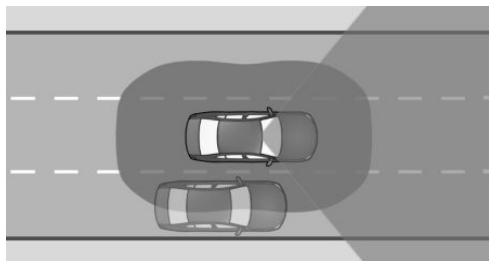

Датчики контролируют пространство рядом с автомобилем.

Предупреждение о боковом столкновении можно включить или отключить на дисплее управления. Силу вибрации руля можно отрегулировать.

Указания по технике безопасности

Соблюдайте указания по технике безопасности из главы «Системы предупреждения о столкновении».

Необходимое для работы условие

Камера за лобовым стеклом определяет положение ограничений полосы.

Чтобы система предупреждения о боковом столкновении с подруливанием была активна, камера должна распознавать ограничение полосы движения.

Диапазон скорости

Предупреждение о боковом столкновении активно начиная с минимальной скорости. Минимальная скорость зависит от страны и отображается на дисплее управления.

Система реагирует при собственной скорости автомобиля примерно ниже 210 км/ч.

Датчики

Система предупреждения о боковом столкновении контролируется следующими датчиками.

- ▷ Камера за лобовым стеклом.
- ▷ Радарные датчики сбоку, спереди.
- ▷ Радарные датчики сбоку, сзади.

Активация/деактивация предупреждения о боковом столкновении

1. Чтобы активировать или деактивировать предупреждение о боковом столкновении, перейдите в следующее меню: меню «Приложения»/„Автомобиль“/„Настройки вождения“/„Система пом. водителю“/„Безопасность и предупреждения“/„Предупреждения о боковом столкновении“.
2. Выберите нужную настройку.

Настройка интенсивности вибрации руля

1. Чтобы настроить силу вибрации рулевого колеса, перейдите в следующее меню: меню «Приложения»/„Автомобиль“/„Настройки вождения“/„Система пом. водителю“/„Сигналы от руля“/„Интенсивность вибрации“.
2. Выберите нужную настройку.

Настройка принимается для всех систем предупреждения о столкновении.

Показание на комбинации приборов

В зависимости от комплектации и экспортного исполнения информация из системы предупреждения о боковом столкновении отображается в Assisted View в комбинации приборов.

Дополнительная информация:

Assisted View, см. стр. 178.



Функция предупреждения

Сигнальная лампа в наружном зеркале



Сигнальная лампа в наружном зеркале предупреждает о возможном столкновении с распознанным автомобилем.

Экстренное предупреждение

При экстренном предупреждении о боковом столкновении сигнальная лампа в наружном зеркале мигает при опасности столкновения, а рулевое колесо начинает вибрировать.

Одновременно отображается сообщение системы контроля параметров автомобиля в комбинации приборов.

Подруливание

В зависимости от экспортного исполнения при необходимости выполняется активное подруливание для предотвращения столкновения и безопасного удерживания автомобиля в полосе движения. Подруливание чувствуется на руле, и его можно в любое время изменить вручную.

Физические границы работы системы

Общие положения

Учитывайте пределы системы, указанные в главе «Системы предупреждения о столкновении».

Функциональные ограничения

Предупреждение о боковом столкновении может быть ограничено, например, в следующих ситуациях:

- ▷ На узких поворотах или на узком дорожном полотне.
- ▷ При отсутствующих, изъезженных, плохо видимых, сходящихся или расходящихся или нечетких ограничениях полосы, как, например, в районе ремонтных работ.
- ▷ С ограничениями полос движения, покрытых снегом, льдом, грязью или водой.
- ▷ Когда ограничения полос движения не белые.
- ▷ Когда ограничения полос движения закрыты другими объектами.
- ▷ При тесном сближении с движущимся впереди автомобилем.
- ▷ До 10 секунд после включения режима готовности к движению с помощью кнопки Старт/Стоп.

При ограниченном функционировании в комбинации приборов выдается сообщение системы контроля параметров автомобиля.

Если розетка подключения электрооборудования прицепа занята или активирован режим движения с прицепом, например при движении с прицепом или задним кронштейном для перевозки велосипедов, система не работает. Сообщение системы контроля параметров автомобиля появится в комбинации приборов.

Система предотвращения наезда сзади

Принцип действия

В зависимости от комплектации и экспортного исполнения система предотвращения

наезда сзади реагирует на автомобили, которые приближаются сзади.

Если распознается автомобиль, приближающийся с соответствующей скоростью, в зависимости от экспортного исполнения включается аварийная световая сигнализация и при необходимости срабатывает функция PreCrash.

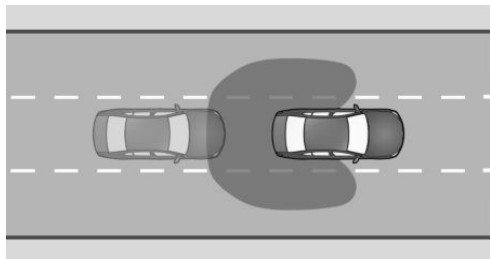

Датчики контролируют пространство позади автомобиля.

Предупреждение о заднем столкновении автоматически активируется после каждого начала поездки и в определенных ситуациях автоматически деактивируется.

Указания по технике безопасности

Соблюдайте указания по технике безопасности из главы «Системы предупреждения о столкновении».

Датчики

Система предотвращения наезда сзади управляется с помощью радарных датчиков сбоку сзади.

Включение/выключение системы предотвращения наезда сзади

Система предотвращения наезда сзади автоматически активируется каждый раз после начала поездки.

Система деактивируется в следующих ситуациях:

- ▷ При движении задним ходом.
- ▷ Если розетка подключения электрооборудования прицепа занята или активирован режим движения с прицепом, например при движении с прицепом или задним кронштейном для перевозки велосипедов.

Физические границы работы системы

Общие положения

Учитывайте пределы системы, указанные в главе «Системы предупреждения о столкновении».

Функциональные ограничения

Система предотвращения наезда сзади может быть ограничена, если скорость приближающегося автомобиля значительно выше или близка к собственной скорости.

Предупреждение о приоритете движения

Принцип действия

Предупреждение о приоритете движения помогает в ситуациях, когда указателями или сигналами светофора предписывается предоставление права преимущественного проезда.

Система с помощью датчиков оценивает дорожные знаки и световые сигналы. Система навигации предоставляет информацию о схеме дорог.

Для предупреждения дорожная ситуация отображается, например, на комбинации приборов. В экстренных ситуациях предупреждения дополнительно раздается звуковой сигнал.

Предостережение выдается при угрозе нарушения права преимущественного про-



езда, например в следующих дорожных ситуациях:

- ▷ На перекрестке.
- ▷ При примыкании.
- ▷ На примыкающей дороге.
- ▷ При круговом движении.
- ▷ При красном сигнале светофора.

Предупреждение о приоритете движения можно включить или отключить на дисплее управления. Дополнительно можно настроить момент предупреждения.

Указания по технике безопасности

Соблюдайте указания по технике безопасности из главы «Системы предупреждения о столкновении».

Необходимое для работы условие

Предстоящая ситуация с определением главной дороги должна однозначно регулироваться с помощью дорожных знаков или светофоров.

Для предупреждения о приоритете движения учитываются различные дорожные знаки.

Знаки Значение



Знак «Уступи дорогу»:

Для этих дорожных знаков выдается предварительное предупреждение.



Знак «Стоп»:

Для этих дорожных знаков выдается предварительное предупреждение и экстренное предупреждение.



При красном сигнале светофора выдается предварительное предупреждение и экстренное предупреждение.

Диапазон скорости

Система предупреждения о приоритете движения предупреждает при настраиваемой минимальной скорости и примерно до 80 км/ч.

Датчики

Управление системой предупреждения о приоритете движения осуществляется при помощи камеры за лобовым стеклом.

Включение/выключение предупреждения о приоритете движения

1. Чтобы активировать или деактивировать предупреждение о приоритете движения, перейдите в следующее меню: меню «Приложения»/„Автомобиль“/„Настройки вождения“/„Система пом. водителю“/„Безопасность и предупреждения“/„Предупреждения о приоритете движения“.
2. Выберите нужную настройку.

Настройка момента предупреждения о приоритете движения

1. Чтобы настроить момент предупреждения о приоритете движения, перейдите в следующее меню: меню «Приложения»/„Автомобиль“/„Настройки вождения“/„Система пом. водителю“/„Безопасность и предупреждения“/„Предупреждения о приоритете движения“.

2. Выберите нужную настройку.

Выбранная настройка сохраняется и применяется для следующей поездки.

Функция предупреждения

Общие положения

Предупреждение о приоритете движения имеет два уровня.



При предварительном предупреждении система выдает предупреждение в виде символа в комбинации приборов.

При экстренном предупреждении система выдает предупреждение в виде символа в комбинации приборов и дополнительно раздается звуковой сигнал.

При этом момент времени предупреждения варьируется в зависимости от текущей дорожной ситуации и установленного времени предупреждения.

Предварительное предупреждение



При предварительном предупреждении о приоритете движения в случае угрозы несоблюдения преимущественного проезда в комбинации приборов отображается один из следующих символов.

Символ	Значение
	Предписывается предоставление права преимущественного проезда.
	Стоп.
	Красный светофор.

При подаче предварительного предупреждения следует среагировать по ситуации, например, затормозить.

Экстренное предупреждение

При экстренном предупреждении о приоритете движения в случае непосредственной угрозы несоблюдения преимущественного проезда раздается звуковой сигнал и в комбинации приборов отображается символ.

Символ	Значение
	Стоп.
	Красный светофор.

При подаче предостережения об аварии следует немедленно среагировать по ситуации, например, затормозить.

Индикация на проекционном дисплее

В зависимости от комплектации предупреждение о приоритете движения выводится одновременно на проекционный дисплей и в комбинацию приборов.



Физические границы работы системы

Общие положения

Учитывайте пределы системы, указанные в главе «Системы предупреждения о столкновении».

Нет предупреждения

Предупреждение о приоритете движения не появляется, например, в следующих ситуациях:

- ▶ В ситуациях с преимуществом проезда без наличия знаков, обеспечивающих преимущество при движении, знака STOP, или красного сигнала светофора.
- ▶ На перекрестках с соответствующими светофорами с желтым или зеленым сигналом.

Функциональные ограничения

Предупреждение о приоритете движения может быть ограничено, например, в следующих ситуациях:

- ▶ При обнаружении знаков или светосигнальных установок, которые невозможно трактовать однозначно.
- ▶ При обнаружении полностью или частично загрязненных или закрытых дорожных знаков или светосигнальных установок.
- ▶ При обнаружении плохо видимых или повернутых дорожных знаков или светосигнальных установок.
- ▶ При обнаружении слишком малых и больших дорожных знаков или светосигнальных установок.
- ▶ Когда дорожные знаки не отвечают стандартам.
- ▶ При распознавании дорожных знаков, действующих для примыкающей или параллельной улицы.

- ▶ Если в стране применяются специфические дорожные знаки и схемы дорог.
- ▶ На перекрестках с мигающим сигналом светофора.
- ▶ До 10 секунд после включения режима готовности к движению с помощью кнопки Старт/Стоп.
- ▶ При недействительных, устаревших или недоступных навигационных данных.
- ▶ В некоторых странах система может быть частично или полностью недоступна.

Предупреждение о неправильном движении

Принцип действия

Предупреждение о неправильном движении сообщает о предстоящей ошибке при проезде дорог, например высокоскоростных автомагистралей, на круговом движении и улицах с односторонним движением.

Система проверяет дорожную ситуацию с помощью датчиков и, в зависимости от комплектации, навигационных данных и дорожных знаков.

Для предупреждения в комбинации приборов отображается соответствующий дорожный знак и дополнительно раздается звуковой сигнал.

Указания по технике безопасности

Соблюдайте указания по технике безопасности из главы «Системы предупреждения о столкновении».

Необходимое для работы условие

Направление улицы должно однозначно регулироваться дорожными знаками.

Система может учитывать следующие дорожные знаки.

- ▷ Въезд запрещен.
- ▷ Круговое движение.
- ▷ Стрелки, показывающие направление обязательного проезда.

Датчики

Управление системой предупреждения о неправильном движении осуществляется посредством камеры за лобовым стеклом.

Активация/деактивация предупреждения о неправильном движении

В зависимости от экспортного исполнения предупреждение о неправильном движении автоматически активируется каждый раз после начала движения.

Функция предупреждения



Отображается предупреждение о неправильном движении и подается звуковой сигнал, если движение осуществляется по скоростной автомагистрали, по кольцу или по односторонней дороге в направлении, противоположном предписанному.

Предупреждения отображаются в комбинации приборов и, в зависимости от комплектации, на проекционном дисплее.

Физические границы работы системы

Общие положения

Учитывайте пределы системы, указанные в главе «Системы предупреждения о столкновении».

Нет предупреждения

Система предупреждения о неправильном движении не предупреждает, например, при прохождении дороги без дорожных знаков.

Функциональные ограничения

Функция предупреждения о неправильном движении может быть ограничена и отображать неправильные или вообще не отображать предупреждения о неправильном движении, например, в следующих ситуациях:

- ▷ При обнаружении знаков с не однозначной трактовкой.
- ▷ При полностью или частично загрязненных или закрытых дорожных знаках.
- ▷ При плохо видимых или повернутых дорожных знаках.
- ▷ При слишком малых и больших дорожных знаках.
- ▷ Когда дорожные знаки не отвечают стандартам.
- ▷ При распознавании дорожных знаков, действующих для примыкающей или параллельной улицы.
- ▷ Если в стране применяются специфические дорожные знаки и схемы дорог.
- ▷ До 10 секунд после включения режима готовности к движению с помощью кнопки Старт/Стоп.
- ▷ При недействительных, устаревших или недоступных навигационных данных.
- ▷ Система может быть доступна не во всех странах.



Ассистент аварийной остановки

Принцип действия

Ассистент аварийной остановки помогает водителю, если он больше не может безопасно управлять автомобилем. При срабатывании системы автомобиль останавливается с помощью системы курсовой устойчивости на своей полосе движения.

Срабатывание ассистента аварийной остановки можно активировать или деактивировать на дисплее управления.

Водитель может в любой момент отменить работу ассистента аварийной остановки вручную.

Указание по технике безопасности

ОСТОРОЖНО

Система не освобождает водителя от личной ответственности за правильную оценку физического состояния. Система может не распознать или несвоевременно распознать снижение внимания или утомление водителя. Существует опасность аварии, травмирования и материального ущерба. Следите за тем, чтобы водитель был отдохнувшим и внимательным. Адаптируйте манеру вождения к ситуации на дороге.

Необходимые для работы условия

Для ассистента аварийной остановки действуют следующие условия:

- ▶ Ассистент аварийной остановки активируется через iDrive.
- ▶ Система активируется начиная со скорости примерно 70 км/ч.
- ▶ Камера внимания водителя распознает активность водителя.

Активация/деактивация ассистента аварийной остановки

Чтобы активировать или деактивировать срабатывание ассистента аварийной остановки, перейдите в следующее меню: меню «Приложения»/«Автомобиль»/«Настройки вождения»/«Система пом. водителю»/«Безопасность и предупреждения»/«Аварийная остановка».

Запуск ассистента аварийной остановки

Если ассистент аварийной остановки распознает, что водитель не в состоянии безопасно управлять автомобилем или игнорирует предупреждения, система срабатывает автоматически. В комбинации приборов отображается сработавшая система. На дисплее управления можно сразу инициировать экстренный вызов.

При срабатывании ассистента аварийной остановки автоматически выполняется следующее:

- ▶ Отображается индикация на комбинации приборов.
- ▶ Система берет на себя управление автомобилем до его полной остановки.
- ▶ Включается аварийная световая сигнализация.
- ▶ В зависимости от комплектации при неподвижном состоянии инициируется экстренный вызов.

Ассистента аварийной остановки также можно активировать с помощью голосового ввода.

Дополнительная информация:

BMW Intelligent Personal Assistant, см. стр. 59.

Выключение ассистента аварийной остановки

Водитель может прервать работу ассистента аварийной остановки в течение всего процесса, взяв на себя управление автомобилем.

Работа системы прерывается, например, в следующих ситуациях:

- ▶ При значительном угле поворота рулевого колеса в противоположную сторону.
- ▶ При включении указателя поворота.
- ▶ При сильном нажатии педали акселератора.
- ▶ При выключении системы аварийной световой сигнализации.
- ▶ При отключении системы на дисплее управления.
- ▶ При смене положения рычага селектора, если автомобиль уже был в неподвижном состоянии.

В неподвижном состоянии

Если автомобиль стоит, ассистент аварийной остановки устанавливает следующее:

- ▶ Автомобиль фиксируется от скатывания.
- ▶ Включаются световые приборы для освещения салона.
- ▶ Разблокируется центральный замок.

Показание на комбинации приборов

В комбинации приборов отображается срабатывание ассистента аварийной остановки.

Символ Значение



Сработал ассистент аварийной остановки.

Физические границы работы системы

Ассистент аварийной остановки не в состоянии заменить навыки водителя по безопасному движению.

Функциональность системы может быть ограничена в следующих ситуациях:

- ▶ При перекрытии камеры внимания водителя рулем.
- ▶ При ношении солнцезащитных очков с высокой степенью защиты от инфракрасного света.

Предупреждение о поперечном движении с воздействием на тормозной механизм

Принцип действия

Система предупреждения о поперечном движении с вмешательством в работу тормозной системы помогает водителю с помощью оптических и звуковых предупреждений на выездах с плохим обзором или выездах с мест перпендикулярной парковки.

Система распознает приближающихся сбоку участников дорожного движения раньше, чем это возможно с сиденья водителя.

В случае опасности столкновения при движении задним ходом система при необходимости помогает автоматическим воздействием на тормозной механизм.

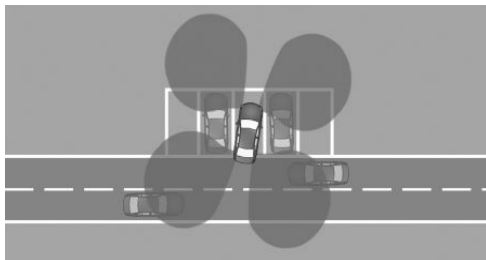

Датчики контролируют зону за автомобилем.

В зависимости от комплектации также контролируется область вокруг автомобиля перед ним.

Система показывает, например с помощью сигнальной лампы в наружном зеркале, когда приближаются другие участники движения.

Предупреждение о поперечном движении можно активировать или деактивировать на дисплее управления.

Общие положения

Соблюдайте указания из главы «Системы парковки».

Указание по технике безопасности

ОСТОРОЖНО

Система не освобождает водителя от личной ответственности за правильную оценку дорожной ситуации. Из-за системных ограничений система не может должным образом реагировать на все дорожные ситуации без участия водителя. Существует опасность аварии, травмирования и материального ущерба. Адаптируйте манеру вождения к ситуации на дороге. Следите за ситуацией на дороге, всегда оставайтесь готовыми к рулевому

управлению и торможению, в соответствующих ситуациях активно действуйте.

Датчики

Функция предупреждения о поперечном движении контролируется следующими датчиками.

- ▷ Радарные датчики сбоку, сзади.
- ▷ В зависимости от комплектации: радарные датчики сбоку, спереди.

Активация/деактивация предупреждения о поперечном движении

Для автоматического включения предупреждения о поперечном движении и воздействия на тормозной механизм необходимо активировать систему на дисплее управления.

1. Перейдите в следующее меню: меню «Приложения»/„Автомобиль“/„Настройки вождения“/„Система пом. водителю“/„Парковка“.
2. В зависимости от комплектации выберите необходимую настройку.
 - ▷ „Предупреждение сзади“
 - ▷ „Предупреждения спереди и сзади“
 - ▷ „Автомат. тормож. сзади“

Автоматическое включение предупреждения о поперечном движении

Предупреждение о поперечном движении должно быть активировано на дисплее управления. Как только активируется система контроля дистанции при парковке или изображение с камеры и включается передача, система включается автоматически.

При включенной задней передаче система включается сзади.

В зависимости от комплектации при включении передачи система включается сплери.

В зависимости от экспортного исполнения система автоматически включается при запуске автомобиля.

Автоматическое выключение предупреждения о поперечном движении

Предупреждение о поперечном движении автоматически выключается; например, в следующих ситуациях.

- ▶ При превышении скорости пешехода.
- ▶ При превышении определенного отрезка пути.

Функция предупреждения

Общие положения

При срабатывании функции предупреждения о поперечном движении на дисплее управления появляется соответствующая индикация, при необходимости раздается звуковой сигнал и мигает сигнальная лампа в наружном зеркале.

При воздействии на тормозной механизм на дисплее управления кратковременно отображается сообщение.

Визуальное предупреждение

Сигнальная лампа в наружном зеркале



Сигнальная лампа в наружном зеркале мигает, когда задние датчики распознают автомобиль, а собственный автомобиль движется назад.

Индикация в окне системы контроля дистанции при парковке



Если датчики распознают автомобиль, соответствующая крайняя область в окне системы контроля дистанции при парковке мигает красным цветом.



Индикация на изображении с камеры

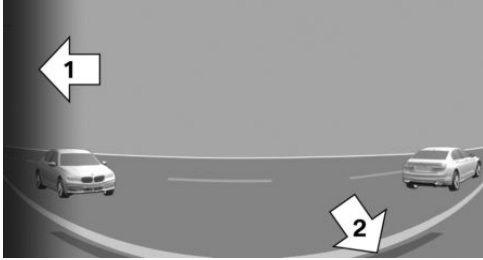

В зависимости от направления движения на изображении с камеры может отображаться обзор спереди или сзади.

Соответствующая крайняя область, стрелка 1, на изображении с камеры мигает красным цветом, когда датчики распознают автомобили.

Желтые линии, стрелка 2, обозначают бампер вашего автомобиля.

Звуковой предупреждающий сигнал

В дополнение к визуальному сигналу предупреждения о поперечном движении раздается звуковой сигнал, если сам автомобиль движется в соответствующем направлении.

В зависимости от экспортного исполнения звуковой сигнал раздается уже с включенной передачей.

Физические границы работы системы

Системные ограничения датчиков

Функция предупреждения о поперечном движении может работать с ограничениями из-за определенных системных ограничений датчиков.

Дополнительная информация:

Датчики автомобиля, см. стр. 41.

Функциональные ограничения

Предупреждение о поперечном движении может быть ограничено, например, в следующих ситуациях:

- ▶ На узких поворотах.
- ▶ Объекты, движущиеся в поперечном направлении, движутся очень медленно или очень быстро.
- ▶ Если в зоне обзора датчиков находятся другие объекты, которые закрывают поперечный транспорт.
- ▶ При подключении к розетке подключаемого электрооборудования прицепа или с активированным движением с прицепом предупреждение о поперечном движении для зоны позади автомобиля недоступно.

Динамические стоп-сигналы

Мигание динамических стоп-сигналов сообщает следующим участникам дорожного движения об аварийном торможении.

Фонари стоп-сигнала загораются при обычном торможении. Фонари стоп-сигнала мигают при резком торможении. Незадолго до полной остановки включается аварийная световая сигнализация.

Для выключения аварийной световой сигнализации увеличьте скорость или нажмите кнопку аварийной световой сигнализации.

BMW Drive Recorder

Принцип действия

BMW Drive Recorder сохраняет короткие видеозаписи пространства вокруг автомобиля для документирования, например, дорожной обстановки. Для этого си-

стему необходимо активировать перед первым использованием на дисплее управления.

Для видеозаписи можно настроить тип и продолжительность записи на дисплее управления.

Видеозаписи можно сохранять различными способами:

- ▷ Автоматическое сохранение записи позволяет документировать происшествия или угон автомобиля с помощью настроенного типа записи.
- ▷ Ручное сохранение записи позволяет документировать дорожные ситуации с помощью настроенного типа записи.

В зависимости от версии исполнения: видеозапись можно сохранять непосредственно на мобильном устройстве, например на смартфоне или USB-накопителе.

Камеры систем помощи водителю, например камеры панорамного вида, используются для записи.

Дополнительно сохраняются следующие параметры поездки:

- ▷ Дата.
- ▷ Время.
- ▷ Скорость.
- ▷ Координаты GPS.

Защита данных

Допустимость записи и использования видеозаписей регистратором BMW Drive Recorder зависит от законодательства страны, в которой будет использоваться данная система. Ответственность за использование системы и за соблюдение действующего законодательства лежит на пользователе.

Производитель автомобиля рекомендует перед первым использованием убедиться в том, что использование системы не нарушает никакие законодательные или официальные ограничения в соответствующем

государстве или регионе. Кроме того, необходимо регулярно проверять правомерность использования системы, в особенности при частом пересечении границ.

Информируйте о системе других водителей автомобиля. Кроме того, необходимо информировать о системе при передаче автомобиля.

Необходимые для работы условия

Для BMW Drive Recorder действуют следующие условия:

- ▷ Готовность к работе или движению включена.
- ▷ BMW Drive Recorder активирован.
- ▷ Политика конфиденциальности принята.
- ▷ Тип записи выбран.
- ▷ Продолжительность записи выбрана.

Для использования уведомления о краже действуют следующие условия:

- ▷ Оповещение об угоне активировано в меню защиты данных или в меню Drive Recorder.
- ▷ Передача данных активирована.
- ▷ Приложение My BMW установлено на мобильном устройстве.
- ▷ Приложение My BMW подключено к аккаунту ConnectedDrive.
- ▷ Политика конфиденциальности принята.

Включение/выключение BMW Drive Recorder

Перед первым использованием функции записи необходимо активировать регистратор BMW Drive Recorder на дисплее управления.

1. Вызовите меню приложений.
2. „Все“



3. „Drive Recorder“
4. Примите политику конфиденциальности.
5. „Настройки“
6. „Разрешить записи“
7. Выберите нужную настройку.

Функции записи

Запуск/завершение автоматической записи

Автоматическая запись с регистратора BMW Drive Recorder запускается и сохраняется, если датчики автомобиля распознают ДТП или угон.

- ▶ В случае аварии BMW Drive Recorder сохраняет записи, сделанные в течение ок. 30 секунд до и после срабатывания сохранения.

- ▶ В случае кражи BMW Drive Recorder сохраняет запись после срабатывания. Сохранение зависит от выбранной настройки продолжительности записи.

При срабатывании охранной сигнализации в приложение My BMW отправляется сообщение.

После сохранения записи видео можно загрузить на мобильное устройство в пониженном качестве.

При сильном ускорении автомобиля возможна автоматическая запись данных.

Запуск/завершение записи вручную

С помощью клавиши

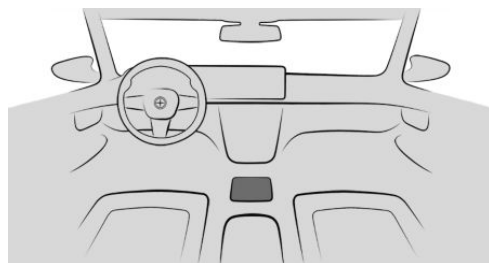

 Чтобы запустить запись BMW Drive Recorder вручную, нажмите и удерживайте кнопку ассистента парковки на центральной консоли.

Запись выполняется в соответствии с настроенной продолжительностью записи или может быть завершена вручную на дисплее управления.

Через iDrive

Чтобы запустить запись регистратора BMW Drive Recorder в автомобиле, перейдите в следующее меню: меню Приложения/ „Все“/ „Drive Recorder“/ „Начать запись“/ „(автомобиль)“.

Запись выполняется в соответствии с настроенной продолжительностью или может быть завершена вручную путем повторного выбора пункта меню на дисплее управления.

Система сохраняет записи, сделанные в течение ок. 30 секунд до и после срабатывания сохранения.

Воспроизведение записей и управление ими

Видеозаписи, сохраненные регистратором BMW Drive Recorder, можно воспроизводить, экспортировать и удалять.

В целях собственной безопасности видеозаписи на дисплее управления вос-

производятся только на скорости прибл. до 3 км/ч. В зависимости от экспортного исполнения воспроизведение видео возможно только с включенным парковочным тормозом или в положении рычага селектора Р.

1. Перейдите в следующее меню: меню «Приложения»/„Все“/„Drive Recorder“/„Записи“.
2. Выберите нужные записи.
3. При необходимости выберите камеру.

Настройки

Тип записи

1. Чтобы выбрать тип записи BMW Drive Recorder, перейдите в следующее меню: меню Приложения/„Все“/„Drive Recorder“/„Настройки“.
2. Выберите нужную настройку.

Длительность записи

1. Чтобы настроить продолжительность записи BMW Drive Recorder, перейдите в следующее меню: меню Приложения/„Все“/„Drive Recorder“/„Настройки“.
2. Выберите нужную настройку.

Запись на мобильное устройство

Общие положения

Длина видео для записи зависит от наличия свободных ячеек памяти на мобильном устройстве.

Необходимые для работы условия

Для записи на мобильном устройстве для BMW Drive Recorder действуют следующие условия.

- Политика конфиденциальности принята.
- BMW Drive Recorder активирован.

Для передачи записей на мобильное устройство для BMW Drive Recorder действуют следующие условия:

- В зависимости от версии исполнения: к автомобилю подсоединено мобильное устройство через WLAN и функцию соединения с аудиоустройством через Bluetooth или подключен USB-накопитель.
- Приложение My BMW установлено на мобильном устройстве.
- Приложение My BMW подключено к аккаунту ConnectedDrive.
- У приложения My BMW есть доступ к галерее.

Включение/выключение записи

Чтобы запустить запись регистратора BMW Drive Recorder на мобильном устройстве, перейдите в следующее меню: меню Приложения/„Все“/„Drive Recorder“/„Начать запись“/„(USB/прил. My BMW)“.

Запись можно завершить вручную путем повторного выбора пункта меню на дисплее управления.

Видеокамеры

Можно выбирать различные камеры регистратора BMW Drive Recorder.

1. Перейдите в следующее меню: меню «Приложения»/„Все“/„Drive Recorder“/„Настройки“/„Выбор камеры“.
2. Выберите нужную камеру.

Физические границы работы системы

В тяжелых авариях в случае серьезного повреждения автомобиля или отключения электропитания BMW Drive Recorder может не сохранить записи.

При многократном перезаписывании USB-накопителей возможны ограничения при экспорте записей.



Предпочтительной файловой системой для USB-накопителей является NTFS. Другие файловые системы могут иметь ограничения.

Автоматическое сохранение записи в случае угона производится только после срабатывания охранной сигнализации.

Уведомление об угоне и загрузка видео-файлов могут быть ограничены или недоступны при отсутствии подключения к Интернету или слабом сигнале.

Сохранение записей на смартфоне зависит от качества соединения по локальной беспроводной сети WLAN. При слабом соединении функция может быть ограничена или недоступна.

Активная защита

Принцип действия

Активная защита подготавливает пассажиров и автомобиль в критических ситуациях к возможной аварии.

В зависимости от комплектации и экспортного исполнения активная защита состоит из различных функций PreCrash.

Активная защита позволяет распознать определенные критические дорожные ситуации, которые могут привести к аварии. К ним относятся следующие критические ситуации при движении:

- ▶ Торможение до полной остановки.
- ▶ Сильная недостаточная поворачиваемость.
- ▶ Сильная избыточная поворачиваемость.

Общие положения

Определенные функции некоторых систем транспортного средства могут в пределах системных ограничений приводить к срабатыванию активной защиты:

- ▶ Воздействие на тормозной механизм посредством предупреждения о лобовом столкновении.
- ▶ Ассистент торможения при предупреждении о лобовом столкновении.
- ▶ Распознавание угрозы заднего столкновения системой предотвращения наезда сзади.

Указание по технике безопасности

ОСТОРОЖНО

Система не освобождает водителя от личной ответственности. Из-за системных ограничений надежное или своевременное распознавание критических ситуаций не всегда возможно. Существует опасность аварии. Адаптируйте манеру вождения к ситуации на дороге. Следите за дорожной обстановкой и в соответствующих ситуациях действуйте незамедлительно

Функции PreCrash

В зависимости от комплектации и необходимости в критических дорожных ситуациях система активной защиты активирует следующие отдельные функции.

- ▶ Автоматическое закрытие окон.
Окна остаются лишь немного открытыми.
- ▶ Автоматическое закрывание стеклянного люка/панорамной крыши.
Солнцезащитная штора также закрывается.

После критической дорожной ситуации или аварии настройки систем можно снова вернуть в нужное состояние.

PostCrash-iBrake

Принцип действия

В определенных аварийных ситуациях PostCrash-iBrake может самостоятельно остановить автомобиль без вмешательства водителя. Это позволяет снизить риск дальнейшего столкновения.

По достижении неподвижного состояния тормоз отпускается автоматически.

При ручном вмешательстве водитель может сильнее затормозить автомобиль или прервать автоматическое торможение посредством PostCrash-iBrake.

Более интенсивное торможение автомобиля

В определенных ситуациях может потребоваться более быстрая остановка автомобиля, чем в случае автоматического торможения посредством PostCrash-iBrake.

Для этого быстро и сильно нажимайте на педаль тормоза. В этом случае тормозное давление становится выше, чем тормозное давление, достигаемое при выполнении функции автоматического торможения. Автоматическое торможение посредством PostCrash-iBrake прерывается.

Отмена автоматического торможения

В определенных ситуациях может потребоваться отмена автоматического торможения PostCrash-iBrake, например для объезда препятствия.

Автоматическое торможение может быть прервано следующими мерами:

- ▶ Посредством более длительного нажатия педали тормоза.
- ▶ Посредством более длительного нажатия педали акселератора.

Ассистент контроля усталости водителя

Принцип действия

Ассистент контроля усталости водителя с помощью различных критериев распознает снижение внимания водителя.

Функция распознавания усталости водителя в ассистенте контроля усталости водителя может распознавать усталость водителя, например во время длительных монотонных поездок. При необходимости система рекомендует сделать перерыв. На дисплее управления появится соответствующее указание.

Функцию распознавания усталости можно настраивать на дисплее управления.

Указание по технике безопасности

ОСТОРОЖНО

Система не освобождает водителя от личной ответственности за правильную оценку физического состояния. Система может не распознать или несвоевременно распознать снижение внимания или утомление водителя. Существует опасность аварии, травмирования и материального ущерба. Следите за тем, чтобы водитель был отдохнувшим и внимательным. Адаптируйте манеру вождения к ситуации на дороге.

Функция распознавания усталости

Функция

После начала движения функция распознавания усталости настраивается на води-



теля, что позволяет определить снижение внимания или утомление.

Этот процесс учитывает, например, следующие критерии:

- ▷ Личная манера вождения, например управляемость.
- ▷ Условия движения, например время или длительности поездки.
- ▷ В зависимости от комплектации информация от камеры внимания водителя.

Функция активируется начиная со скорости ок. 65 км/ч и может дополнительно включать в себя функцию распознавания усталости.

Настройка функции распознавания усталости

Функцию распознавания усталости ассистента контроля усталости водителя можно включать, выключать и настраивать.

1. Перейдите в следующее меню: меню «Приложения»/„Автомобиль“/„Настройки вождения“/„Система пом. водителю“/„Безопасность и предупреждения“/„Ассистент контроля усталости водителя“.
2. Выберите нужную настройку.

Несмотря на выключенную функцию, в некоторых системах помощи водителю может срабатывать функция распознавания усталости.

Индикация

При снижении внимания или утомлении водителя ассистент контроля усталости водителя выводит на дисплей управления рекомендацию сделать перерыв.

Во время отображения выбираются различные настройки.

Сброс системы выполняется примерно через 45 минут после выключения автомобиля. Отображение функции рас-

познавания усталости возможно только по истечении этого времени.

Физические границы работы системы

Ассистент контроля усталости водителя может работать с ограничениями. Если система работает с ограничениями, предупреждение не выдается или выдается с ошибками.

Функция распознавания усталости может работать с ограничениями в следующих ситуациях.

- ▷ При неправильно установленном времени.
- ▷ При преобладании скорости ниже 65 км/ч.
- ▷ При спортивной манере вождения, например, при сильном ускорении или быстром прохождении поворотов.
- ▷ В активных дорожных ситуациях, например при частой смене полосы.
- ▷ При плохом состоянии дорожного полотна.
- ▷ При сильном боковом ветре.

Driver Attention Camera

Принцип действия

Видеокамера в комбинации приборов контролирует активность водителя и, в зависимости от комплектации, направление взгляда водителя.

Для поддержки систем помощи водителю анализируется внимательность водителя. При этом оцениваются положение головы и открытые глаза водителя.

Общие положения

Для полной работоспособности необходимо обеспечить свободную зону обзора камеры Driver Attention Camera.

Обзор

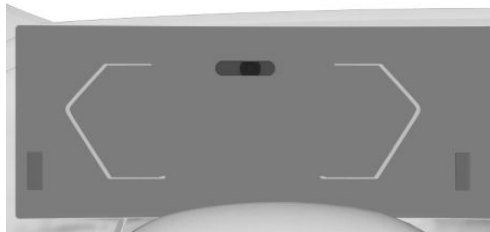

В зависимости от комплектации в комбинации приборов расположено несколько источников инфракрасного света. В зависимости от условий освещенности эти источники света видно после включения режима готовности автомобиля к эксплуатации.

Физические границы работы системы

Функция Driver Attention Camera может быть ограничена, например, в следующих ситуациях:

- ▷ При перекрывании камеры внимания водителя рулем.
- ▷ При ношении солнцезащитных очков с высокой степенью защиты от инфракрасного света.

Системы управления устойчивостью движения

Оснащение автомобиля

В данной главе описаны варианты комплектации, системы и функции, которые доступны сейчас или будут доступны в дальнейшем в зависимости от модели, даже если их нет в конкретном автомобиле.

Дополнительная информация:

Комплектация транспортного средства, см. стр. 8.

Антиблокировочная система

Принцип действия

Антиблокировочная система препятствует блокировке колес в процессе торможения.

Управляемость сохраняется и при торможении до полной остановки, тем самым повышается активная безопасность движения.

Антиблокировочная система (ABS) автоматически активируется после каждого включения готовности к движению.

Сбой в работе



Сигнальная лампа антиблокировочной системы в комбинации приборов горит непрерывно при наличии неисправности.

Отображается сообщение системы контроля параметров автомобиля.

- ▶ Антиблокировочная система недоступна.
- ▶ Управляемость при торможении до полной остановки ограничена.

Незамедлительно обратитесь на авторизованную СТОА, другую квалифицированную СТОА или специализированную СТО для проверки автомобиля.

Ассистент экстренного торможения

Ассистент экстренного торможения при быстром нажатии на педаль тормоза автоматически создает максимально возможное усиление тормозного привода. Таким образом, при торможении до полной остановки максимально сокращается тормозной путь.

Чтобы воспользоваться усилением тормозного привода в полном объеме, во время торможения до полной остановки не уменьшайте давление на педаль тормоза.

Система динамического контроля устойчивости DSC работает

Принцип действия

Систему динамического контроля устойчивости можно активировать или деактивировать с помощью My Modes. Система динамического контроля устойчивости помогает надежно удерживать автомобиль на дороге в критических ситуациях. Для

этого в зависимости от ситуации снижается приводная мощность, а отдельные колеса могут быть заторможены.

Система динамического контроля устойчивости распознает, например, следующие нестабильные режимы движения.

- ▶ Занос задней части автомобиля, что может привести к избыточной поворачиваемости.
- ▶ Потеря сцепления с дорогой передних колес, что может привести к недостаточной поворачиваемости.

Указания по технике безопасности

⚠ ОСТОРОЖНО

Система не освобождает водителя от личной ответственности за правильную оценку дорожной ситуации. Из-за системных ограничений система не может должным образом реагировать на все дорожные ситуации без участия водителя. Существует опасность аварии, травмирования и материального ущерба. Адаптируйте манеру вождения к ситуации на дороге. Следите за ситуацией на дороге, всегда оставайтесь готовыми к рулевому управлению и торможению, в соответствующих ситуациях активно действуйте.

⚠ ОСТОРОЖНО

При движении с грузом на крыше, например, с багажными поперечинами на крыше, вследствие более высокого расположения центра тяжести не может быть обеспечена безопасность движения в критических ситуациях. Существует опасность аварии, травмирования или материального ущерба. Движение с нагрузкой на крышу только с активным динамическим контролем устойчивости.

Обзор

Кнопка в автомобиле

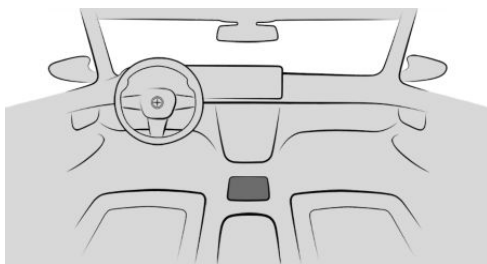



Кнопка My Modes находится на центральной консоли.

Активация/деактивация системы динамического контроля устойчивости DSC

Если система динамического контроля устойчивости деактивирована, устойчивость при движении в случае ускорения и прохождения поворотов будет ограниченной.

Для поддержки устойчивости при движении как можно скорее снова активируйте систему динамического контроля устойчивости DSC.

1.  Нажмите кнопку My Modes на центральной консоли.
2. „SPORT“
Активируется последняя настройка динамического контроля устойчивости, заданная в этом режиме.
3.  При необходимости выберите символ настроек.
4. „Динамика движения“
5. „DSC OFF“
Система динамического контроля устойчивости DSC деактивируется.



При смене режима движения система динамического контроля устойчивости активируется автоматически.

Индикация на комбинации приборов



Если система динамического контроля устойчивости деактивирована, на панели приборов отображается DSC OFF.



Если контрольная лампа горит, то система динамического контроля устойчивости деактивирована.



Если сигнальная лампа пульсирует, то система динамического контроля устойчивости регулирует тяговые и тормозные усилия. Автомобиль стабилизируется. Снизьте скорость и адаптируйте манеру вождения к особенностям дорожного покрытия.



Если сигнальная лампа горит, система динамического контроля устойчивости вышла из строя или инициализируется. Стабилизация движения ограничена или вышла из строя.

Если сигнальная лампа горит постоянно, немедленно обратитесь на авторизованную СТОА, другую квалифицированную СТОА или специализированную СТО для проверки автомобиля.

Настройка для повышенной динамики движения

Принцип действия

Повышенная динамика движения для более динамичного вождения настраивается при помощи My Modes.

Динамический контроль устойчивости и устойчивость движения при ускорении и проходе поворотов ограничены.

Обзор

Кнопка в автомобиле

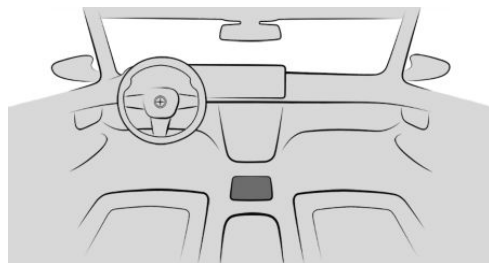

Кнопка My Modes для активации или деактивации повышенной динамики движения находится на центральной консоли.

Необходимое для работы условие

Для повышения динамики вождения в My Modes должен быть выбран следующий режим движения: „SPORT“.

Активация/деактивация повышенной динамики движения

- Чтобы активировать или деактивировать повышенную динамику движения, нажмите на центральной консоли кнопку My Modes.
- „SPORT“
Активируется последняя настройка динамического контроля устойчивости, заданная в этом режиме.
- Выберите символ настроек.

4. „Динамика движения“
5. „SPORT PLUS“

Повышенная динамика движения активирована.

При смене режима движения снова автоматически активируется система динамического контроля устойчивости.

Показание на комбинации приборов



Контрольная лампа системы динамического контроля устойчивости в комбинации приборов горит, если активирована повышенная динамика движения.

Автоматическая смена программы

Повышенная динамика движения автоматически деактивируется, например, в следующих ситуациях.

- ▶ При активации системы контроля дистанции.
- ▶ При воздействии на тормозной механизм посредством предупреждения о лобовом столкновении. При необходимости отключите предупреждение о лобовом столкновении.
- ▶ при отказе системы регулировки ходовой части.
- ▶ При проколе шины.

Дополнительная информация:

Система предупреждения о наезде с функцией торможения, см. стр. 209.

Система помощи при начале движения

Принцип действия

Система помощи при начале движения обеспечивает наилучшую тягу при трогании с места в определенных ситуациях на сложных грунтах, например на снегу или песке.

Функция обеспечивает максимальную тягу в низком диапазоне скоростей при скорректированной устойчивости при движении.

Включение/выключение системы помощи при начале движения

Чтобы активировать или деактивировать систему помощи при начале движения, перейдите в следующее меню: меню «Приложения»/„Автомобиль“/„Настройки вождения“/„Привод и шасси“/„Однок. активировать систему помощи при начале движения“.

Система помощи при начале движения остается активной до деактивации в меню или до смены режима движения.

Индикация



Если система помощи при начале движения активирована, в комбинации приборов горит контрольная лампа этой системы.

BMW xDrive

BMW xDrive — это система полного привода автомобиля. За счет взаимодействия BMW xDrive и других систем регулировки ходовой части, например системы динамического контроля устойчивости, осуществл-



яется дополнительная оптимизация тяги и динамики движения.

В зависимости от дорожной ситуации и состояния дорожного полотна BMW xDrive распределяет тяговые усилия попеременно на передний и задний мост.

Система помощи при спуске HDC

Принцип действия

HDC — система помощи при спуске для полноприводных автомобилей, которая регулирует скорость на крутых спусках, например при движении по неукрепленным дорогам.

При активированной системе помощи при спуске автомобиль движется со скоростью, заданной водителем, при этом нажимать на педаль тормоза не требуется.

Система помощи при спуске контролирует скорость, автоматически распределяя тормозную силу на отдельные колеса. Улучшается устойчивость при движении и управляемость. При необходимости антиблокировочная система предотвращает блокирование колес.

Систему помощи при спуске можно активировать на скорости примерно 40 км/ч.

Можно задать значения скорости между примерно 3 км/ч и примерно 30 км/ч. При движении под уклон система уменьшает скорость в рамках физических границ и поддерживает ее на заданном уровне.

Система помощи при спуске помогает вести автомобиль в положениях рычага селектора D, N и R.

Включение/выключение системы помощи при спуске

Чтобы активировать или деактивировать систему помощи при спуске, пере-

йдите в следующее меню: меню Приложения/„Автомобиль“/„Настройки вождения“/„Система пом. водителю“/„Система помощи при спуске“.

Система автоматически деактивируется на скорости свыше примерно 40 км/ч.

Во время регулировки скорости системой помощи при спуске отключены следующие функции.

- ▷ Предупреждение о лобовом столкновении.
- ▷ Функция аварийного торможения активной системы контроля дистанции при парковке.

Дополнительная информация:

- ▷ Система предупреждения о наезде с функцией торможения, см. стр. 209.
- ▷ Активная система контроля дистанции при парковке, см. стр. 314.

Показание на комбинации приборов



Выбранная установленная скорость отображается вместе с символом системы помощи при спуске в комбинации приборов.

- ▷ При активной системе горит зеленый индикатор. Система помощи при спуске затормаживает автомобиль.
- ▷ При готовности работы системы горит серый индикатор.

Индикация на проекционном дисплее

Статус системы помощи при спуске также может отображаться на проекционном дисплее.

Повышение или понижение скорости

обеспечивается спортивная или комфортная управляемость.

При помощи двухпозиционной клавиши круиз-контроля



Установленную скорость системы помощи при спуске можно регулировать слева на рулевом колесе с помощью двухпозиционной клавиши.

- ▶ Для постепенного увеличения или уменьшения установленной скорости нажимайте двухпозиционную клавишу вверх или вниз.
- ▶ Нажмите двухпозиционную клавишу вверх или вниз и удерживайте ее до тех пор, пока не будет достигнута установленная скорость.

С помощью педали тормоза

При регулировке скорости системой помощи при спуске нажатием на педаль тормоза можно снизить установленную скорость.

Сбой в работе

При неисправности системы помощи при спуске в комбинации приборов отображается сообщение системы контроля параметров автомобиля.

Сервоотроник

Сервоотроник – это усилитель рулевого привода в зависимости от скорости.

На низкой скорости рулевое усилие поддерживается сильнее, чем на высокой скорости. Это облегчает, например, парковку, а при движении на высокой скорости делает рулевое управление более прямым.

Рулевое усилие регулируется в зависимости от режима движения, благодаря чему



Системы помощи водителю

Оснащение автомобиля

В данной главе описаны варианты комплектации, системы и функции, которые доступны сейчас или будут доступны в дальнейшем в зависимости от модели, даже если их нет в конкретном автомобиле.

Дополнительная информация:

Комплектация транспортного средства, см. стр. 8.

Предупреждение о превышении скорости

Принцип действия

Предупреждение о превышении скорости позволяет задавать предельную скорость, по достижении которой будет выдаваться предупреждение.

Общие положения

Повторное предупреждение о превышении скорости выдается, если после перехода за нижнюю границу установленного ограничения скорости на 5 км/ч оно снова превышает.

Включение/выключение предупреждений о превышении скорости

Чтобы активировать или деактивировать предупреждение о превышении скорости, перейдите в следующее меню: меню Приложения/„Автомобиль“/„Настройки вождения“/„Система пом. водителю“/„Безопасность и предупреждения“/„Предупреждения о превышении скорости“

Настройка скорости

1. Чтобы настроить скорость, перейдите в следующее меню: меню Приложения/„Все“/„Настройки вождения“/„Система пом. водителю“/„Безопасность и предупреждения“/„Предупреждения о превышении заданной скорости“
2. Выберите нужную настройку.

Установка текущей скорости в качестве предупреждения о превышении скорости

Чтобы применить текущую скорость как предупреждение о превышении скорости, перейдите в следующее меню: меню Приложения/„Все“/„Настройки вождения“/„Система пом. водителю“/„Безопасность и предупреждения“/„Предупреждения о превышении заданной скорости“/„Подтвердить текущую скорость“

Speed Limit Info с индикацией запрета на обгон

Индикатор ограничения скорости

Принцип действия

Индикатор ограничения скорости с помощью камеры в области салонного зеркала распознает дорожные знаки на краю дорожного полотна, а также арки со знаками.

Индикатор ограничения скорости показывает на панели приборов и на проекционном дисплее текущее распознанное ограничение скорости и, если имеются, дополнительные знаки.

При необходимости индикатор ограничения скорости показывает действующие ограничения скорости даже для необозначенных участков, если в системе навигации доступны актуальные картографические данные.

Общие положения

В зависимости от экспортного исполнения дорожные знаки с дополнительными знаками, например, при сырой погоде, учитываются и сравниваются с внутренними данными автомобиля, например сигналом стеклоочистителя. Затем дорожный знак и соответствующий дополнительный знак, в зависимости от ситуации, отображаются на комбинации приборов и на проекционном дисплее или игнорируются. Некоторые дополнительные знаки учитываются при анализе ограничения скорости, но не отображаются на комбинации приборов.

Чтобы индикатор ограничения скорости работал правильно, должны быть установлены актуальные картографические данные страны, в которой эксплуатируется автомобиль.

Информацию о текущей версии карты и карте ассистента вождения см. в разделе «Карта ассистента вождения» в главе «Система навигации».

При отсутствии картографических данных в работе системы могут возникать определенные ограничения, обусловленные ее техническими возможностями. Распознаются и отображаются только дорожные знаки с ограничениями скорости. Индикация ограничений скорости вследствие, например, въезда в населенный пункт, знаков автомагистрали и пр. отсутствует. Как правило, на экране всегда отображаются ограничения скорости и дополнительные текстовые знаки.

Ограничения скорости для режима движения с прицепом отображаются при подключении к розетке подключения электрообо-

рудования прицепа или активации режима движения с прицепом через iDrive.

В зависимости от оснащения для движения с прицепом можно задать допустимую максимальную скорость, которая учитывается при индикации ограничений скорости.

Дополнительная информация:

- ▶ Руководство пользователя к системам навигации, развлечения и связи, см. стр. 6.
- ▶ Движение с прицепом, см. стр. 377.

Индикация запрета на обгон

Принцип действия

Индикатор запрета на обгон учитывает только запреты обгона и их отмену, указанные дорожными знаками.

Распознанные камерой знаки запрета обгона и их дальность действия отображаются с помощью соответствующих символов на панели приборов и на проекционном дисплее.

Общие положения

Индикация отсутствует в следующих ситуациях:

- ▶ В странах, в которых запрет обгона указывается только с помощью разметки дороги.
- ▶ На участках дороги без дорожных знаков.
- ▶ На железнодорожных переездах, при разметке дорожного полотна и в прочих ситуациях, в которых обгон запрещен даже при отсутствии соответствующего знака.

В зависимости от комплектации дополнительный символ с данными о расстоянии сигнализирует окончание индикации запрета на обгон.

Указание по технике безопасности

ОСТОРОЖНО

Система не освобождает водителя от личной ответственности за правильную оценку дорожной ситуации. Из-за системных ограничений система не может должным образом реагировать на все дорожные ситуации без участия водителя. Существует опасность аварии, травмирования и материального ущерба. Адаптируйте манеру вождения к ситуации на дороге. Следите за ситуацией на дороге, всегда оставайтесь готовыми к рулевому управлению и торможению, в соответствующих ситуациях активно действуйте.

Датчики



Система управляется камерой за лобовым стеклом.

Индикация



Общие положения

В зависимости от экспортного исполнения дополнительные знаки и участки запрещенного обгона отображаются вместе с индикатором ограничения скорости.







Индикатор ограничения скорости

Символ	Описание
	Существующее ограничение скорости.
	Нет данных для текущего ограничения скорости.
	Индикатор ограничения скорости недоступна.

Индикация запрета на обгон

Символ	Описание
	Запрет обгона.
	Запрет обгона отменен.

Дополнительные знаки

Символ	Описание
	Ограничение скорости действует только в определенное время.
	Ограничение скорости действительно только в сырую погоду.
	Ограничение скорости действительно только при снегопаде.
	Ограничение скорости действительно только при тумане.
	Ограничение скорости действительно для левого съезда.
	Ограничение скорости действительно для правого съезда.
	Ограничение скорости действительно только при эксплуатации с прицепом.

Индикатор ограничения скорости с прогнозированием

В зависимости от комплектации и экспортного исполнения дополнительный символ с показаниями расстояния сигнализирует предстоящее изменение ограничения ско-

рости. Прогнозирование должно быть активировано в ассистенте ограничения скорости.

При необходимости также отображаются временные ограничения скорости, например в местах проведения дорожных работ. Временные ограничения скорости могут отображаться лишь в том случае, когда в меню защиты данных системы навигации выбрана следующая служба.

▷ „Самообучающаяся карта“

Дополнительная информация:

- ▷ Ассистент ограничения скорости, см. стр. 287.
- ▷ Защита данных, см. стр. 71.

Предупреждающие сигналы

В зависимости от настройки, при превышении распознанного ограничения скорости или смене предельной скорости раздается звуковой сигнал. Кроме того, при превышении распознанного ограничения скорости индикатор начинает мигать.

SET

В зависимости от экспортного исполнения визуальный и звуковой предупреждающий сигнал можно активировать или отключить с помощью кнопки SET на рулевом колесе.

Удерживайте кнопку SET нажатой, пока не появится сообщение системы контроля параметров автомобиля.

Согласно законодательству, в зависимости от экспортного исполнения предупреждение активируется автоматически при каждом запуске автомобиля.

Настройки

Индикатор ограничения скорости, например предупреждения о превышении скорости или изменении допустимой максимальной

скорости, можно настроить по своему усмотрению.

1. Чтобы выполнить настройки индикатора ограничения скорости, перейдите в следующее меню: меню Приложения/„Автомобиль“/„Настройки вождения“/„Система пом. водителю“/„Движение“/„Speed Limit Assist“
2. Выберите нужную настройку.

Физические границы работы системы

Системные ограничения датчиков

Дополнительная информация:

- ▷ Камера, см. стр. 41.

Функциональные ограничения

Индикатор ограничения скорости может быть ограничен или может отображать некорректные значения, например, в следующих ситуациях:

- ▷ Дорожные знаки полностью или частично закрыты объектами, наклейками или краской.
- ▷ Дорожные знаки не отвечают стандартам.
- ▷ В областях, не учитываемых в картографических данных системы навигации.
- ▷ При недействительных, устаревших или недоступных картографических данных системы навигации.
- ▷ При отклонениях от навигации, например, из-за изменения схемы дорог.
- ▷ При тесном сближении с движущимся впереди автомобилем.
- ▷ При обгоне автобусов или грузовиков с наклеенными дорожными знаками.
- ▷ В случае электронных дорожных знаков.

- ▶ В случае обнаружения дорожных знаков, действующих для параллельной дороги.
- ▶ Если в стране применяются специфические дорожные знаки и схемы дорог.

Системы регулирования скорости

Принцип действия

Системы регулирования скорости помогают при движении, например посредством ограничения скорости, регулировки дистанции или удержания полосы движения.

Управление системами осуществляется с помощью кнопок на рулевом колесе.

В комбинации приборов отображается информация о системах регулирования скорости.

Общие положения

Системы регулирования скорости в зависимости от оснащения обладают следующими отдельными функциями.

- ▶ Ручной ограничитель скорости, см. стр. 263.
- ▶ Круиз-контроль, см. стр. 266.
- ▶ Система контроля дистанции, см. стр. 269.
- ▶ Assisted Driving Mode, см. стр. 276.
- ▶ Assisted Driving Mode Plus, см. стр. 284.

В зависимости от оснащения и экспортного исполнения отдельные системы пополняются дополнительными функциями.

Некоторыми функциями можно управлять с помощью голосового ввода.

Дополнительная информация:

BMW Intelligent Personal Assistant, см. стр. 59.

Указание по технике безопасности

ОСТОРОЖНО

Система не освобождает водителя от личной ответственности за правильную оценку дорожной ситуации. Из-за системных ограничений система не может должным образом реагировать на все дорожные ситуации без участия водителя. Существует опасность аварии, травмирования и материального ущерба. Адаптируйте манеру вождения к ситуации на дороге. Следите за ситуацией на дороге, всегда оставайтесь готовыми к рулевому управлению и торможению, в соответствующих ситуациях активно действуйте.

Обзор

Кнопки на руле

Кнопка Функция



Включение/выключение последней активной системы регулирования скорости.

Прерывание и продолжение работы систем регулирования скорости.



Выберите нужную систему регулирования скорости.





Сохранение текущей скорости. Ассистент ограничения скорости: применение предложенной скорости вручную.



Настройка скорости.

Включение/выбор систем регулирования скорости

1.  Для включения системы регулирования скорости нажмите кнопку включения и выключения слева на рулевом колесе.

2.  Чтобы при активной системе выбрать другую систему регулирования скорости, нажимайте кнопку MODE слева на рулевом колесе до тех пор, пока на панели управления в комбинации приборов не отобразится нужная система.

Система отображается белым цветом, если ее можно активировать.

Система отображается зеленым, если она активирована.

Система отображается серым цветом, если она вышла из строя или не выполнены необходимые функциональные условия.

Символ Система регулирования скорости

 Ручной ограничитель скорости.

 Круиз-контроль.

 Система контроля дистанции.

 Assisted Driving Mode: круиз-контроль с системой контроля дистанции, ассистент рулевого управления с движением в полосе.

Автоматическое прерывание работы систем регулирования скорости

В зависимости от системы работа систем регулирования скорости автоматически прерывается, например, в следующих ситуациях:

- ▷ При переключении рычага селектора из положения D в положение P, N или R.
- ▷ Во время регулирования устойчивости при движении системой динамического контроля устойчивости.
- ▷ При деактивированной системе динамического контроля устойчивости.
- ▷ „SPORT PLUS“: при активации настройки для повышенной динамики движения.
- ▷ Если процесс торможения выполняется вручную.

Прерывание работы система регулирования скорости вручную

Системы регулирования скорости можно прерывать вручную.

▷  Нажмите кнопку включения и выключения слева на рулевом колесе.

▷  Нажмите кнопку MODE слева на рулевом колесе.

Работа системы регулирования скорости прервана.

Продолжение систем регулирования скорости

 Чтобы продолжить работу системы регулирования скорости, нажмите кнопку включения и выключения слева на рулевом колесе.



Система регулирования скорости продолжает работать.

Выключение систем регулирования скорости

Системы регулирования скорости можно выключить вручную.



Чтобы выключить систему регулирования скорости, нажмите и удерживайте кнопку включения и выключения слева на рулевом колесе, пока индикаторы не погаснут.

Системы регулирования скорости выключены.

Системы регулирования скорости автоматически выключаются при выключении готовности к движению.

Настройка значения скорости

Значения скорости для систем регулирования скорости можно задавать на рулевом колесе.



Нажимайте двухпозиционную клавишу слева на рулевом колесе вверх или вниз до тех пор, пока не установится нужное значение.

- ▶ Каждое нажатие двухпозиционной клавиши до точки срабатывания повышает или понижает установленную скорость на 1 км/ч.
- ▶ Каждое нажатие двухпозиционной клавиши с переходом за точку срабатывания изменяет установленную скорость до следующего десятка показания спидометра в км/ч.

Показание на комбинации приборов

Отметка в показании спидометра



Для заданной скорости системы регулирования скорости в показании спидометра отображается отметка.

- ▶ Метка горит зеленым, когда система регулирования скорости активна.
- ▶ При прерывании работы системы эта метка становится серой.
- ▶ Метка не отображается при выключенной системе.

Сообщения

В дополнение к соответствующим контрольным лампам систем регулирования скорости для некоторых функций в комбинации приборов отображаются сообщения.

1. Чтобы настроить объем сообщений, перейдите в следующее меню: меню «Приложения»/«Автомобиль»/«Настройки вождения»/«Система пом. водителю»/«Движение»/«Сообщения».
2. Выберите нужную настройку.

Ручной ограничитель скорости

Принцип действия

С помощью ручного ограничителя скорости устанавливается предельная скорость, например, чтобы не нарушать ограничения скорости.

Управление ручным ограничителем скорости осуществляется с помощью кнопок слева на рулевом колесе.

Если текущая скорость выше заданной предельной скорости, выдается предупреждение.



В комбинации приборов отображается информация системы.

Значение скорости можно настраивать начиная со скорости 30 км/ч.

Ниже заданного предела скорости движение осуществляется без ограничений.

Обзор

Кнопки на руле

Кнопка	Функция
	Включение/выключение последней активной системы регулирования скорости. Прерывание и продолжение работы систем регулирования скорости.
	Выберите нужную систему регулирования скорости.
	Сохранение текущей скорости. Ассистент ограничения скорости: применение предложенной скорости вручную.
	Настройка скорости.

Управление

Включение системы ограничения скорости

Включите систему ограничения скорости с помощью кнопок на рулевом колесе.

-  Для включения системы ограничения скорости при необходимости на-

жмите кнопку включения и выключения слева на рулевом колесе.

-  Для включения системы ограничения скорости при необходимости нажимайте кнопку MODE слева на рулевом колесе до тех пор, пока не будет выбрана система ограничения скорости.

Фактическая или уже сохраненная более высокая скорость применяется в качестве предельной скорости.

Отметка в показании спидометра устанавливается на соответствующую скорость.

При включении в состоянии покоя или при низкой скорости в качестве предельной скорости устанавливается значение 30 км/ч.

При включении предельной скорости в случае необходимости меняется режим движения или включается система динамического контроля устойчивости.

Выключение/прерывание работы системы регулирования скорости

Прервать работу системы регулирования скорости или выключить ее можно как автоматически, так и вручную.

Дополнительная информация:

Системы регулирования скорости, см. стр. 261.

Изменение предельной скорости

Предельную скорость для системы ограничения скорости можно изменить с помощью кнопок на рулевом колесе.

-  Нажимайте двухпозиционную клавишу слева на рулевом колесе вверх или вниз до тех пор, пока не установится нужная предельная скорость.

При достижении или неумышленном превышении заданного предела скорости, на-



пример при движении под уклон, активное торможение не производится.

Если ассистент ограничения скорости не активен, текущая скорость сохраняется нажатием кнопки.

SET Нажмите кнопку SET слева на рулевом колесе.

Превышение предела скорости

Если текущая скорость выше заданной предельной скорости, выдается предупреждение.

Предел скорости может быть превышен осознанно.

Для осознанного превышения заданной предельной скорости до конца выжмите педаль акселератора.

Ограничение снова активируется автоматически, если текущее значение скорости опускается ниже установленной предельной скорости.

Предупреждение при превышении предела скорости

Визуальное предупреждение

 Контрольная лампа в комбинации приборов мигает, пока текущая скорость остается выше установленной предельной скорости.

Звуковой предупреждающий сигнал

- ▶ При неумышленном превышении заданного предела скорости раздается звуковой сигнал.
- ▶ Если во время движения предельная скорость устанавливается на значение

ниже текущей скорости, сигнал прозвучит через некоторое время.

- ▶ При осознанном превышении предельной скорости нажатием педали акселератора, сигнала не будет.

Индикация на комбинации приборов

Отметка в показании спидометра

Отметка в показании спидометра показывает состояние системы ограничения скорости.



- ▶ Метка горит зеленым, когда система активна.
- ▶ При прерывании работы системы эта метка становится серой.
- ▶ Метка не отображается при выключенной системе.

Контрольная лампа

Символ	Описание
	Контрольная лампа горит: система включена.
	Контрольная лампа мигает: настроенная предельная скорость превышена.
	Серая контрольная лампа: работа системы прервана.

Индикация на проекционном дисплее

В зависимости от комплектации: некоторая информация систем регулирования скорости также отображается на проекционном дисплее.

Круиз-контроль

Принцип действия

С помощью круиз-контроля посредством кнопки на рулевом колесе слева задается установленная скорость. Заданная скорость поддерживается системой. Для этого система автоматически разгоняет транспортное средство и при необходимости выполняет торможение.

В комбинации приборов отображается информация о круиз-контроле.

Общие положения

Круиз-контроль активируется начиная со скорости 30 км/ч.

Характеристика регулировки скорости изменяется определенным образом в зависимости от настройки автомобиля, например, если ускорение разное в зависимости от режима движения.

Указания по технике безопасности

ОСТОРОЖНО

Система не освобождает водителя от личной ответственности за правильную оценку дорожной ситуации. Из-за системных ограничений система не может должным образом реагировать на все дорожные ситуации без участия водителя. Существует опасность аварии, травмирования и материального ущерба. Адаптируйте манеру вождения к ситуации на дороге. Следите за ситуацией на дороге, всегда оставайтесь готовыми к рулевому управлению и торможению, в соответствующих ситуациях активно действуйте.

ОСТОРОЖНО

Использование системы увеличивает вероятность аварии в следующих ситуациях:

- ▷ На извилистых дорогах.
- ▷ При сильном транспортном потоке.
- ▷ При обледенении дороги, тумане, в снег, дождь или на рыхлом грунте.

Существует опасность аварии, травмирования и материального ущерба. Используйте систему только в том случае, если возможно движение с постоянной скоростью.

ОСТОРОЖНО

Задаваемая скорость может быть случайно неправильно установлена или вызвана. Существует опасность аварии, травмирования и материального ущерба. Адаптируйте задаваемую скорость к ситуации на дороге. Следите за дорожной обстановкой и в соответствующих ситуациях действуйте незамедлительно

Обзор

Кнопки на руле

Кнопка	Функция
	Включение/выключение последней активной системы регулирования скорости.
	Прерывание и продолжение работы систем регулирования скорости.
	Выберите нужную систему регулирования скорости.



Включение/выключение последней активной системы регулирования скорости.

Прерывание и продолжение работы систем регулирования скорости.



Выберите нужную систему регулирования скорости.

**Кнопка Функция****SET**

Сохранение текущей скорости.
Ассистент ограничения скорости: применение предложенной скорости вручную.



Настройка скорости.

Включение круиз-контроля

Круиз-контроль можно включить следующим образом:

У автомобилей с системой контроля дистанции: переключите режим круиз-контроля на круиз-контроль без регулировки дистанции.

У автомобилей без регулировки дистанции: включите круиз-контроль кнопками на руле.

1.  Для включения круиз-контроля при необходимости нажмите кнопку включения и выключения слева на рулевом колесе.

2.  Для включения круиз-контроля при необходимости нажимайте кнопку MODE слева на рулевом колесе до тех пор, пока не будет выбран круиз-контроль.

Круиз-контроль включен. Система поддерживает текущую скорость и запоминает ее в качестве задаваемой скорости.

Горят контрольные лампы в комбинации приборов, и отметка в показании спидометра устанавливается на текущую скорость.

При включении круиз-контроля в случае необходимости меняется режим движения или включается система динамического контроля устойчивости.

Дополнительная информация:

Система контроля дистанции, см. стр. 269.

Выключение/прерывание работы системы регулирования скорости

Прервать работу системы регулирования скорости или выключить ее можно как автоматически, так и вручную.

Дополнительная информация:

Системы регулирования скорости, см. стр. 261.

Настройка скорости

Сохранение/поддержание скорости

Скорость можно поддерживать и сохранять с помощью кнопок на рулевом колесе.



В прерванном состоянии слева на рулевом колесе один раз нажмите двухпозиционную клавишу вверх или вниз.

При включенном круиз-контроле текущая скорость движения поддерживается и сохраняется в качестве установленной.

Сохраненная скорость отображается в показании спидометра.

Если ассистент ограничения скорости не активен, текущую скорость также можно сохранять нажатием кнопки.

SET

Нажмите кнопку SET слева на рулевом колесе.

Изменение скорости

Скорость можно изменять кнопками на рулевом колесе.



Нажимайте двухпозиционную клавишу слева на рулевом колесе вверх или вниз до тех пор, пока не установится нужная скорость.

В активном состоянии последнее отображенное значение скорости сохраняется в памяти и поддерживается при движении по свободной полосе.

Максимальная настраиваемая скорость зависит от модели автомобиля.

Нажмите двухпозиционную клавишу до точки срабатывания и удерживайте ее: автомобиль ускоряется или замедляется без нажатия педали акселератора.

После отпущения двухпозиционной клавиши достигнутая скорость будет поддерживаться. При нажатии за точку срабатывания происходит более интенсивное ускорение автомобиля.

Продолжение работы круиз-контроля

С сохраненной скоростью

ОСТОРОЖНО

Задаваемая скорость может быть случайно неправильно установлена или вызвана. Существует опасность аварии, травмирования и материального ущерба. Адаптируйте задаваемую скорость к ситуации на дороге. Следите за дорожной обстановкой и в соответствующих ситуациях действуйте незамедлительно

Прерванную работу круиз-контроля можно продолжить, вызвав сохраненную скорость. Разность фактической и сохраненной скорости должна быть минимальной.



Чтобы возобновить работу круиз-контроля при прерванной работе системы, нажмите кнопку включения и выключения слева на рулевом колесе.

Работа круиз-контроля продолжится с сохраненными значениями.

Записанное в память значение скорости стирается и больше не восстанавливается:

- ▷ При выключении системы.
- ▷ При выключении Готовности к движению.

С текущей скоростью



Чтобы продолжить работу круиз-контроля с текущей скоростью, слева на рулевом колесе нажмите двухпозиционную клавишу вверх или вниз.

Ассистент ограничения скорости: с предложенной скоростью



Чтобы при предложении скорости от ассистента ограничения скорости применить предложенную скорость, нажмите кнопку SET слева на рулевом колесе.

Индикация на комбинации приборов

Отметка в показании спидометра

Отметка в показании спидометра показывает состояние круиз-контроля.



- ▷ Метка горит зеленым, когда система активна.
- ▷ При прерывании работы системы эта метка становится серой.
- ▷ Метка не отображается при выключенной системе.

Контрольная лампа



Состояние круиз-контроля также отображается с помощью контрольной лампы в комбинации приборов.

Контрольная лампа горит зеленым, когда система активна.



Индикация на проекционном дисплее

В зависимости от комплектации: некоторая информация систем регулирования скорости также отображается на проекционном дисплее.

Физические границы работы системы

В зависимости от режима движения или приводной мощности в некоторых ситуациях возможно превышение или снижение установленной скорости, например на спусках или подъемах.

Не используйте круиз-контроль при пуске двигателя с буксира или буксировке.

Регулировка дистанции

Принцип действия

С регулировкой дистанции дополнительно к круиз-контролю может задаваться дистанция до движущегося впереди автомобиля.

Дистанция может регулироваться в несколько ступеней и из соображений безопасности зависит от соответствующей скорости.

Если путь свободен, желаемая скорость поддерживается системой. Автомобиль автоматически разгоняется или тормозит.

При наличии движущегося впереди автомобиля система регулирует собственную скорость автомобиля таким образом, что поддерживается заданная дистанция до движущегося впереди автомобиля.

Адаптация скорости выполняется в рамках заданных возможностей.

Управление системой контроля дистанции осуществляется с помощью кнопок на рулевом колесе слева. Дистанция настраивается с помощью iDrive.

В комбинации приборов отображается информация о системе контроля дистанции.

Общие положения

Если движущийся впереди автомобиль тормозит до остановки и через короткое время снова трогается с места, система контроля дистанции может воспроизвести это в заданных рамках.

В противном случае трогайтесь с места самостоятельно, например, нажав педаль акселератора или кнопку регулирования скорости на руле.

В зависимости от комплектации и экспортного исполнения: система контроля дистанции помогает избежать неумышленного обгона на автомагистрали.

Указания по технике безопасности

ОСТОРОЖНО

Система не освобождает водителя от личной ответственности за правильную оценку дорожной ситуации. Из-за системных ограничений система не может должным образом реагировать на все дорожные ситуации без участия водителя. Существует опасность аварии, травмирования и материального ущерба. Адаптируйте манеру вождения к ситуации на дороге. Следите за ситуацией на дороге, всегда оставайтесь готовыми к рулевому управлению и торможению, в соответствующих ситуациях активно действуйте.

ОСТОРОЖНО

Незафиксированный автомобиль может самостоятельно тронуться с места и скакаться. Существует опасность аварии, травмирования и материального ущерба.

Перед выходом из автомобиля зафиксируйте автомобиль от скатывания.

Чтобы убедиться, что автомобиль зафиксирован от скатывания, выполните следующее:

- ▷ Затяните стояночный тормоз.
- ▷ При парковке на подъемах или спусках поверните передние колеса в направлении бордюра.
- ▷ При парковке на подъемах или спусках дополнительно зафиксируйте автомобиль, например, с помощью подкладного клина.

⚠ ОСТОРОЖНО

Задаваемая скорость может быть случайно неправильно установлена или вызвана. Существует опасность аварии, травмирования и материального ущерба. Адаптируйте задаваемую скорость к ситуации на дороге. Следите за дорожной обстановкой и в соответствующих ситуациях действуйте незамедлительно

⚠ ОСТОРОЖНО





Опасность аварии из-за слишком большой разницы в скорости относительно других автомобилей, например, в следующих ситуациях:

- ▷ Быстрое приближение к медленно едущему автомобилю.
- ▷ Внезапное перестроение движущегося впереди автомобиля в вашу полосу движения.
- ▷ Быстрый подъезд к стоящим автомобилям.

Существует опасность травмирования или опасность для жизни. Следите за дорожной обстановкой и в соответствующих ситуациях действуйте незамедлительно

Обзор

Кнопки на руле

Кнопка	Функция
	Включение/выключение последней активной системы регулирования скорости. Прерывание и продолжение работы систем регулирования скорости.
	Выберите нужную систему регулирования скорости.
	Сохранение текущей скорости. Ассистент ограничения скорости: применение предложенной скорости вручную.
	Настройка скорости.

Датчики

Система контроля дистанции контролируется следующими датчиками.

- ▷ Камера за лобовым стеклом.
- ▷ Передний радарный датчик.

Дополнительная информация:
Датчики автомобиля, см. стр. 41.

Область применения

Оптимальный результат применения системы контроля дистанции обеспечивается на хорошо оборудованных дорогах.

Максимальная настраиваемая скорость ограничена и зависит, например, от модели автомобиля и его комплектации.

В зависимости от комплектации: после переключения на круиз-контроль без системы контроля дистанции также можно выбрать более высокие нужные скорости.





Систему можно активировать также и во время стоянки.

Не используйте круиз-контроль и систему контроля дистанции при пуске двигателя с буксира или буксировке.

Включение круиз-контроля с регулировкой дистанции

Включите круиз-контроль с системой контроля дистанции с помощью кнопок на рулевом колесе.

- 
 Для включения круиз-контроля с системой контроля дистанции при необходимости нажмите кнопку включения и выключения слева на рулевом колесе.
- 
 При необходимости нажимайте кнопку MODE слева на рулевом колесе до тех пор, пока не будет выбрана система контроля дистанции.

Круиз-контроль с регулированием дистанции активен. Система поддерживает текущую скорость и запоминает ее в качестве задаваемой скорости.

Поддерживается настроенная дистанция до движущегося впереди автомобиля.

Горят контрольные лампы в комбинации приборов, и отметка в показании спидометра устанавливается на текущую скорость.

При включении системы контроля дистанции в случае необходимости изменяется режим движения или активируется система динамического контроля устойчивости.

Настройка скорости

Скорость регулируется кнопками на руле.

Дополнительная информация:

Круиз-контроль, см. стр. 266.

Автоматическое прерывание работы круиз-контроля с системой контроля дистанции

Круиз-контроль с системой контроля дистанции, автоматически прерывает работу, например в следующих ситуациях.

- ▶ Если процесс торможения выполняется вручную.
- ▶ При переключении рычага селектора из положения D.
- ▶ При деактивированной системе динамического контроля устойчивости.
- ▶ „SPORT PLUS“: при активации настройки для повышенной динамики движения.
- ▶ Во время регулирования устойчивости при движении системой динамического контроля устойчивости.
- ▶ Когда ремень безопасности водителя не пристегнут и дверь водителя открыта.
- ▶ Если система длительное время не распознает объекты, например, на малопроезжих дорогах без ограничения кромки.
- ▶ Если есть помехи в зоне распознавания радара, например, при загрязнении или сильных осадках.
- ▶ После длительной стоянки, если система выполнила торможение автомобиля до полной остановки.

Выключение/прерывание работы системы регулирования скорости

Прервать работу системы регулирования скорости или выключить ее можно как автоматически, так и вручную.

Дополнительная информация:

Системы регулирования скорости, см. стр. 261.

Продолжение работы круиз-контроля, во время движения

ОСТОРОЖНО

Задаваемая скорость может быть случайно неправильно установлена или вызвана. Существует опасность аварии, травмирования и материального ущерба. Адаптируйте задаваемую скорость к ситуации на дороге. Следите за дорожной обстановкой и в соответствующих ситуациях действуйте незамедлительно

Прерванную работу круиз-контроля можно продолжить, вызвав сохраненную скорость. Разность фактической и сохраненной скорости должна быть минимальной.

Дополнительная информация:

Круиз-контроль, см. стр. 266.

Продолжение работы круиз-контроля, при неподвижном автомобиле

При прерывании работы круиз-контроля водитель в определенных ситуациях должен подтвердить трогание с места.

На дисплее отображается следующее:



Отметка в показании спидометра горит серым цветом.



Контрольная лампа горит зеленым цветом.

Работа круиз-контроля может быть продолжена следующими действиями:

- ▷ Нажатие на педаль акселератора.



- ▷ Нажмите двухпозиционную клавишу слева на рулевом колесе.



- ▷ Нажмите кнопку слева на рулевом колесе.

Дистанция

Указание по технике безопасности

ОСТОРОЖНО

Система не освобождает водителя от личной ответственности. Из-за системных ограничений системы возможно позднее торможение. Существует опасность аварии или повреждения имущества. Внимательно следите за дорожной обстановкой. Адаптируйте дистанцию к ситуации на дороге и погодным условиям и соблюдайте безопасную дистанцию, при необходимости посредством торможения.

Регулировка расстояния

1. Чтобы настроить расстояние, перейдите в следующее меню: меню «Приложения»/«Автомобиль»/«Настройки вождения»/«Система пом. водителю»/«Движение»/«Регулировка дистанции»/«Дистанция».
2. Выберите нужную настройку.

Автоматическая коррекция дистанции

В зависимости от комплектации и экспортного исполнения систему контроля дистанции можно настроить таким образом, чтобы расстояние до движущегося впереди автомобиля автоматически корректировалось в пределах настроенной дистанции. При этом система учитывает дорожную си-



туацию и условия окружающей среды, например плохой обзор.

Чтобы расстояние настраивалось автоматически, перейдите в следующее меню: меню «Приложения»/«Автомобиль»/«Настройки вождения»/«Система пом. водителю»/«Движение»/«Регулировка дистанции»/«Ситуативная регулировка дистанции».

Переключение между режимами круиз-контроля с/без регулировкой дистанции

Указание по технике безопасности

ОСТОРОЖНО

Система не реагирует на движущиеся впереди транспортные средства, а только поддерживает заданную скорость. Существует опасность аварии, травмирования и материального ущерба. Адаптируйте задаваемую скорость к ситуации на дороге и при необходимости тормозите.

Переключение режима круиз-контроля

Для включения/отключения функции контроля дистанции в рамках работы круиз-контроля перейдите в следующее меню: меню «Приложения»/«Автомобиль»/«Настройки вождения»/«Система пом. водителю»/«Движение»/«Регулировка дистанции»/«Переход к регулировке скорости».

Настройка сбрасывается после заглушения двигателя автомобиля.

Индикация на комбинации приборов

Общие положения

В зависимости от комплектации индикация системы контроля дистанции в комбинации приборов может выглядеть по-разному.



Отметка в показании спидометра

Отметка в показании спидометра показывает состояние круиз-контроля.



- ▷ Метка горит зеленым, когда система активна.
- ▷ При прерывании работы системы эта метка становится серой.
- ▷ Метка не отображается при выключенной системе.

Контрольные и сигнальные лампы

Символ	Описание
	Контрольная лампа горит белым: Система контроля дистанции не работает, так как нажата педаль акселератора.
	Контрольная лампа горит зеленым: Обнаружен движущийся впереди автомобиль. Значок автомобиля гаснет, если не происходит распознавание движущегося впереди автомобиля. Контрольная лампа мигает зеленым: Автомобиль впереди тронулся с места.

Сим-вол **Описание**



Контрольная лампа мигает серым:

Не созданы условия, необходимые для работы системы.

Система была деактивирована, однако выполняет торможение до активного вмешательства нажатием педали тормоза или педали газа.



Сигнальная лампа мигает красным и звучит сигнал:

Заторможите и при необходимости выполните объездной маневр.

Assisted View

В зависимости от комплектации и экспортного исполнения: информация из системы контроля дистанции отображается в Assisted View в центральном поле индикации в комбинации приборов.

Дополнительная информация:

Assisted View, см. стр. 178.

Индикация на проекционном дисплее

Задаваемая скорость

В зависимости от комплектации: некоторая информация систем регулирования скорости также отображается на проекционном дисплее.

Информация о расстоянии



Символ информации о дистанции отображается в том случае, если расстояние до движущегося впереди автомобиля слишком мало.

Информация о расстоянии активна в следующих ситуациях:

- ▷ Круиз-контроль с регулированием дистанции выключен.
- ▷ Индикация на проекционном дисплее выбрана.
- ▷ Расстояние до движущегося впереди автомобиля слишком мало.
- ▷ Скорость свыше ок. 70 км/ч.

Дополнительная информация:

Проекционный дисплей, см. стр. 161.

Предотвращение обгона

В зависимости от комплектации и экспортного исполнения: система контроля дистанции помогает избежать неумышленного обгона на автомагистрали.

Систему можно настроить так, чтобы обгон невозможно было выполнить на медленной полосе движения.

Настройка действует для скоростей свыше 80 км/ч.

Если настроенная скорость существенно выше скорости на соседней полосе, то опережение или обгон возможны даже со включенной функцией.

На скоростях ниже 80 км/ч автомобили на автомагистрали подвергаются обгону только с откорректированной относительной скоростью.

Водитель в любое время может выполнить обгон или ускориться нажатием на педаль акселератора.

1. Чтобы включить или отключить предупреждение обгонов, перейдите в следующее меню: меню «Приложения»/«Автомобиль»/«Настройки вождения»/«Система пом. водителю»/«Движение»/«Регулировка дистанции».
2. В зависимости от экспортного исполнения выберите соответствующую настройку.

- ▷ „Избегать обгонов слева“
- ▷ „Избегать обгонов справа“

Физические границы работы системы

Системные ограничения датчиков

Для системы контроля дистанции действуют системные ограничения датчиков.

Дополнительная информация:

- ▷ Камеры, см. стр. 41.
- ▷ Радиолокационные датчики, см. стр. 42.

Зона распознавания

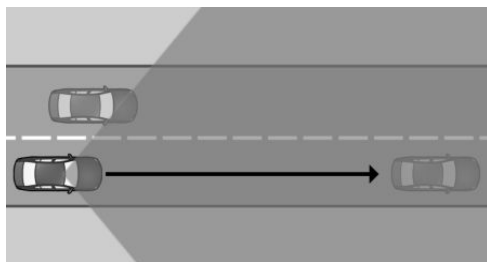

Датчики автомобиля регистрируют дорожную ситуацию в зоне распознавания.

Возможности распознавания препятствий датчиками и функции автоматического торможения ограничены.

Например, могут не распознаваться двухколесные транспортные средства.

Замедление

Система контроля дистанции не замедляет автомобиль в следующих ситуациях.

- ▷ Перед пешеходами или аналогичными медленными участниками дорожного движения.
- ▷ В зависимости от оснащения при красном сигнале светофора.

- ▷ Если транспорт движется в поперечном направлении.
- ▷ При встречном транспорте.

Вклинивающиеся транспортные средства

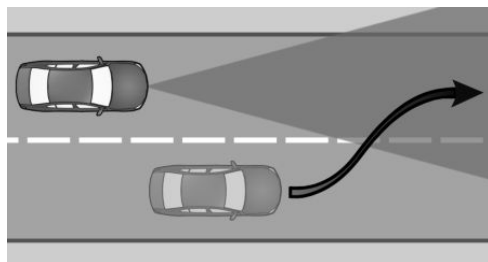

Система контроля дистанции в определенных ситуациях может не восстанавливать поддерживаемое расстояние автоматически, например если на полосу движения внезапно переместится движущийся впереди автомобиль. При высокой разности скоростей невозможно восстановить выbranную дистанцию до движущегося впереди автомобиля, например, при быстром приближении к грузовому автомобилю. Если система уверенно распознает движущийся впереди автомобиль, она призывает водителя затормозить или выполнить объездной маневр.

Прохождение поворотов

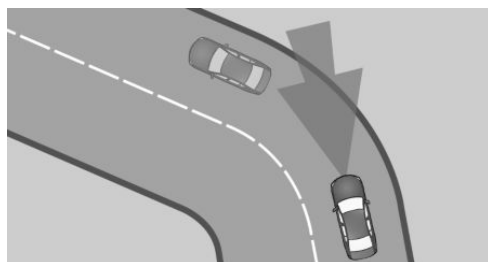

Если при включенной системе контроля дистанции установленная скорость слишком велика для прохождения поворота, скорость на повороте немного уменьшается.



Так как не все повороты могут быть заранее обнаружены, входите в поворот на соразмерной скорости.

Система контроля дистанции имеет ограниченную зону распознавания. На крутых поворотах могут возникать ситуации, в которых движущийся впереди автомобиль не распознается или распознается с существенным опозданием.

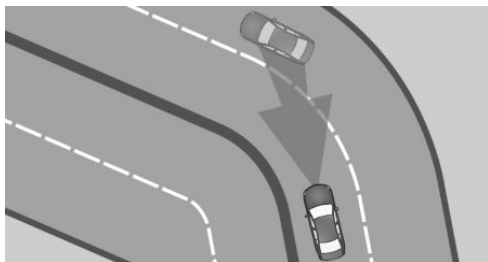

В начале поворота система может одновременно среагировать на автомобиль, движущийся в соседнем ряду. Возможное замедление автомобиля системой можно компенсировать коротким ускорением. После отпускания педали газа система возвращается в активное состояние и самостоятельно регулирует скорость.

Начало движения

Автоматическое трогание автомобиля с места при помощи системы контроля дистанции невозможно, например, в следующих ситуациях.

- ▷ На крутых подъемах.
- ▷ Перед возвышенностью на дороге.
- ▷ При наличии тяжелого прицепа.

В этом случае нажмите педаль газа.

Погодные условия

При неблагоприятных погодных условиях или плохом освещении возможны следующие ограничения в работе системы контроля дистанции.

- ▷ Ухудшение распознавания автомобилей.
- ▷ Кратковременная потеря уже распознанных автомобилей.

Будьте внимательны за рулем с учетом ситуации на дороге. При необходимости действуйте незамедлительно, например, выполняйте торможение, поворот или объездной маневр.

Приводная мощность

В зависимости от режима движения или приводной мощности в некоторых ситуациях возможно превышение или снижение установленной скорости, например на спусках или подъемах.

Режим Assisted Driving

Принцип действия

Assisted Driving Mode дополняет систему контроля дистанции ассистентом рулевого управления с движением в полосе. Система помогает водителю удерживать автомобиль на полосе движения. Для этого система выполняет поддерживающие движения рулевого колеса, например, при прохождении поворота.

Управление режимом Assisted Driving Mode осуществляется с помощью кнопок на рулевом колесе.

В зависимости от скорости Assisted Driving Mode ориентируется по ограничениям полосы и движущемуся впереди автомобилю.

Датчики на руле распознают, касается ли его водитель.

В зависимости от комплектации и экспортного исполнения, в комбинации приборов устанавливается камера внимания водителя, предназначенная для контроля уровня внимания водителя.

Индикация в комбинации приборов и светодиоды на рулевом колесе отображают информацию о системе.

При пересечении ограничения полосы движения система выдает предупреждение посредством вибрации на рулевом колесе. Уровень вибрации рулевого колеса можно регулировать.

Указание по технике безопасности

ОСТОРОЖНО

Система не освобождает водителя от личной ответственности за правильную оценку дорожной ситуации. Из-за системных ограничений система не может должным образом реагировать на все дорожные ситуации без участия водителя. Существует опасность аварии, травмирования и материального ущерба. Адаптируйте манеру вождения к ситуации на дороге. Следите за ситуацией на дороге, всегда оставайтесь готовыми к рулевому управлению и торможению, в соответствующих ситуациях активно действуйте.

Дополнительно действуют указания круиз-контроля и системы контроля дистанции.

Дополнительная информация:

- ▷ Круиз-контроль, см. стр. 266.
- ▷ Система контроля дистанции, см. стр. 269.

Обзор

Кнопки на руле

Кнопка Функция



Включение/выключение последней активной системы регулирования скорости.

Прерывание и продолжение работы систем регулирования скорости.



Выберите нужную систему регулирования скорости.



Сохранение текущей скорости. Ассистент ограничения скорости: применение предложенной скорости вручную.



Настройка скорости.

Датчики

Assisted Driving Mode управляется следующими датчиками.

- ▷ Камера за лобовым стеклом.
- ▷ Передний радарный датчик.
- ▷ В зависимости от комплектации по радарным датчикам сбоку, спереди.
- ▷ В зависимости от комплектации по радарным датчикам сбоку, сзади.
- ▷ Датчики на рулевом колесе.
- ▷ В зависимости от комплектации и экзоспортного исполнения, в комбинации приборов имеется камера внимания водителя.

Дополнительная информация:

- ▷ Датчики автомобиля, см. стр. 41.
- ▷ Камера внимания водителя, см. стр. 249.

Необходимые для работы условия



Для режима Assisted Driving Mode действуют следующие условия:

- ▶ В зависимости от комплектации скорость должна составлять менее 210 км/ч или 180 км/ч.
- ▶ Ширина полосы движения достаточная.
- ▶ Руки находятся на ободе рулевого колеса.
- ▶ Радиус поворота достаточно большой.
- ▶ Движение осуществляется по центру полосы.
- ▶ Калибровка датчиков завершена.
- ▶ Система контроля дистанции активна.
- ▶ Ремень безопасности со стороны водителя пристегнут.
- ▶ Предупреждение о лобовом столкновении активно.
- ▶ В зависимости от комплектации предупреждение о боковом столкновении должно быть активным.
- ▶ В комплектации с тягово-сцепным устройством: согласно применению, режим работы с прицепом или задним крепежным кронштейном должен быть настроен на дисплее управления.

Дополнительная информация:

Движение с прицепом или задним крепежным кронштейном, см. стр. 381.

Включение режима Assisted Driving Mode

1.  Для включения режима Assisted Driving Mode нажмите кнопку включения и выключения слева на рулевом колесе.
2.  При необходимости нажимайте кнопку MODE слева на рулевом колесе

до тех пор, пока на комбинации приборов не будет выбран режим Assisted Driving Mode.

Система включается автоматически, если все необходимые для работы условия выполнены.

Состояние режима Assisted Driving Mode отображается на комбинации приборов.



Контрольная лампа горит серым, когда система находится в состоянии готовности и не выполняет движения рулевого колеса.



Контрольная лампа горит зеленым, когда система активна.

При включенной системе активны предупреждения о лобовом столкновении и, в зависимости от комплектации, предупреждения о боковом столкновении.

Автоматическое прерывание режима Assisted Driving Mode

Assisted Driving Mode автоматически прерывает вспомогательные движения рулевого колеса, например в следующих ситуациях.

- ▶ В зависимости от комплектации: при скорости выше 210 км/ч или 180 км/ч.
- ▶ При отпуске руля.
- ▶ При значительном вмешательстве в рулевое управление.
- ▶ При покидании своей полосы движения.
- ▶ При включенном указателе поворота или, в зависимости от комплектации, при движении рулевого колеса и включенном указателе поворота.
- ▶ При слишком узкой полосе движения.
- ▶ Не распознается ограничение полосы движения и нет движущегося впереди автомобиля.



- ▷ Прерывается работа круиз-контроля с системой контроля дистанции.
- ▷ Отстегивается ремень безопасности на стороне водителя.



Контрольная лампа горит серым, когда система находится в состоянии готовности и не выполняет движения рулевого колеса.

Система включается автоматически, если все необходимые для работы условия выполнены.

Индикация на комбинации приборов

Сим-вол	Описание
	Контрольная лампа горит серым: Система в режиме готовности.
	Контрольная лампа горит зеленым: Система активирована. Система помогает водителю удерживать автомобиль на полосе движения.
	Сигнальная лампа мигает желтым, рулевое колесо вибрирует: Пересечение ограничения полосы движения.
	Контрольная лампа горит желтым и звучит сигнал: Система будет остановлена.
	Сигнальная лампа мигает красным и звучит сигнал: Система выключится или будет остановлена.

Сим-вол	Описание
	Сигнальная лампа горит желтым: Руки не обхватывают руль. Система по-прежнему активна. Возьмитесь руками за руль.
	Сигнальная лампа горит красным, звучит сигнал: Руки не обхватывают рулевое колесо или, в зависимости от комплектации и экспортного исполнения, взгляд водителя направлен не на дорожную обстановку. Система будет остановлена. При необходимости система уменьшает скорость до остановки. При необходимости система не выполняет вспомогательные движения рулем. Немедленно возьмитесь руками за руль и следите за дорожной обстановкой.

В зависимости от комплектации и экспортного исполнения, когда камера внимания водителя распознает невнимательность, отображается сообщение системы контроля параметров автомобиля.

В зависимости от комплектации и экспортного исполнения: информация из системы Assisted Driving Mode отображается в Assisted View в центральном поле индикации в комбинации приборов.

Дополнительная информация:

Assisted View, см. стр. 178.

Индикация на руле

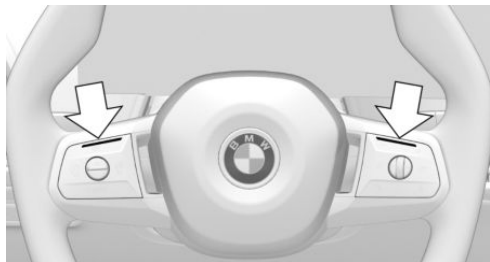

По аналогии с индикаторами режима Assisted Driving Mode на комбинации приборов горят оба светодиода над блоками клавиш на рулевом колесе.

1. Чтобы включить или выключить индикаторы на рулевом колесе, перейдите в следующее меню: «Приложения»/«Автомобиль»/«Настройки вождения»/«Система пом. водителю»/«Сигналы от руля»/«Световые элементы».
2. Выберите нужную настройку.

Индикация на проекционном дисплее

В зависимости от комплектации: информация из системы Assisted Driving Mode также отображается на проекционном дисплее.

Настройка интенсивности вибрации руля

1. Чтобы настроить силу вибрации рулевого колеса, перейдите в следующее меню: меню «Приложения»/«Автомобиль»/«Настройки вождения»/«Система пом. водителю»/«Сигналы от руля»/«Интенсивность вибрации».
2. Выберите нужную настройку.
Настройка принимается для всех систем интеллектуальной безопасности.

Физические границы работы системы

Общие положения

В определенных ситуациях, например при движении с прицепом, активация режима Assisted Driving Mode невозможна или его использование нецелесообразно.

Указание по технике безопасности

ОСТОРОЖНО

Из-за системных ограничений система может не реагировать, реагировать слишком поздно, неправильно или необоснованно. Существует опасность аварии, травмирования и материального ущерба. Соблюдайте указания по физическим границам работы системы и при необходимости активно вмешивайтесь.

Дополнительно действуют указания круиз-контроля и системы контроля дистанции.

Дополнительная информация:

- ▷ Круиз-контроль, см. стр. 266.
- ▷ Система контроля дистанции, см. стр. 269.

Системные ограничения датчиков

Для режима Assisted Driving Mode действуют системные ограничения датчиков.

Дополнительная информация:

- ▷ Камеры, см. стр. 41.
- ▷ Радиолокационные датчики, см. стр. 42.
- ▷ Камера внимания водителя, см. стр. 249.

Руки на руле

В следующих ситуациях контакт рук с рулем не распознается датчиками:



- ▷ При надетых перчатках.
- ▷ При наличии чехла на руле.

Погодные условия

При неблагоприятных погодных условиях или плохом освещении режим Assisted Driving Mode может работать со следующими ограничениями.

- ▷ Ухудшение распознавания автомобилей и ограничение полосы.
- ▷ Кратковременные перерывы в работе системы из-за уже распознанных автомобилей и ограничений полос движения.

Будьте внимательны за рулем с учетом ситуации на дороге. При необходимости действуйте незамедлительно, например, выполняйте торможение, поворот или объездной маневр.

Автоматическое построение аварийной полосы движения

Принцип действия

Автоматическое построение аварийной полосы движения в пробке на автомагистрали или на аналогичных ей дорогах помогает построить аварийную полосу движения. В зависимости от ситуации автомобиль для создания аварийной полосы движения направляется по текущей полосе влево или вправо.

Система автоматического построения аварийной полосы движения активируется или деактивируется с помощью iDrive.

Общие положения

При распознавании пробки системой автоматического построения аварийной полосы движения на дисплее управления от-

ображается сообщение системы контроля параметров автомобиля.

Система использует датчики Assisted Driving Mode.

Указание по технике безопасности

ОСТОРОЖНО

Система не освобождает водителя от личной ответственности за правильную оценку дорожной ситуации. Из-за системных ограничений система не может должным образом реагировать на все дорожные ситуации без участия водителя. Существует опасность аварии, травмирования и материального ущерба. Адаптируйте манеру вождения к ситуации на дороге. Следите за ситуацией на дороге, всегда оставайтесь готовыми к рулевому управлению и торможению, в соответствующих ситуациях активно действуйте.

Дополнительно действуют указания от Assisted Driving Mode.

Дополнительная информация:

Assisted Driving Mode, см. стр. 276.

Необходимые для работы условия

Для автоматического построения аварийной полосы движения действуют следующие условия:

- ▷ Активирован Assisted Driving Mode.
- ▷ Распознается пробка.
- ▷ Автомобиль движется по автомагистрали или аналогичной дороге.
- ▷ Распознается ограничение полосы движения.

- ▷ Функция должна быть доступна в стране, в которой осуществляется движение автомобиля.
- ▷ В комплектации с тягово-сцепным устройством: согласно применению, режим работы с прицепом или задним крепёжным кронштейном должен быть настроен на дисплее управления.

Дополнительная информация:

- ▷ Assisted Driving Mode, см. стр. 276.
- ▷ Движение с прицепом или задним крепёжным кронштейном, см. стр. 381.

Активация/деактивация автоматического построения аварийной полосы движения

Чтобы активировать или деактивировать автоматическое построение аварийной полосы движения, перейдите в следующее меню: меню «Приложения»/„Автомобиль“/„Настройки вождения“/„Система пом. водителю“/„Движение“/„Ассист. аварийной полосы“/„Ассист. аварийной полосы“.

Индикация на комбинации приборов

В зависимости от комплектации и эк-спортного исполнения: информация из системы автоматического построения аварийной полосы движения отображается в Assisted View в центральном поле индикации в комбинации приборов.

Дополнительная информация:

Assisted View, см. стр. 178.

Физические границы работы системы

Действуют системные пределы Assisted Driving Mode.

Дополнительная информация:

Assisted Driving Mode, см. стр. 276.

Ассистент смены полосы движения

Принцип действия

Ассистент смены полосы движения поддерживает водителя ощутимыми движениями рулевого колеса при смене полосы движения на дорогах с многополосным движением.

Ассистент смены полосы движения включается или выключается с помощью iDrive и управляется переключателем указателей поворота/дальнего света.

В комбинации приборов отображается информация системы.

Общие положения

Ассистент смены полосы движения использует датчики режима Assisted Driving Mode.

Указание по технике безопасности

ОСТОРОЖНО

Система не освобождает водителя от личной ответственности за правильную оценку дорожной ситуации. Из-за системных ограничений система не может должным образом реагировать на все дорожные ситуации без участия водителя. Существует опасность аварии, травмирования и материального ущерба. Адаптируйте манеру вождения к ситуации на дороге. Следите за ситуацией на дороге, всегда оставайтесь готовыми к рулевому управлению и торможению, в соответствующих ситуациях активно действуйте.

Дополнительно действуют указания от Assisted Driving Mode.

Дополнительная информация:

Assisted Driving Mode, см. стр. 276.

Необходимые для работы условия

Для ассистента смены полосы движения действуют следующие условия.

- ▶ Выполнены необходимые условия для работы функции Assisted Driving Mode.
- ▶ Движение осуществляется по дороге без пешеходов или велосипедистов на дорожном полотне. Кроме того, дорога имеет конструктивное разделение со встречным транспортом, например направляющие ограждения.
- ▶ С момента начала движения посторонний автомобиль распознан на достаточном расстоянии позади своего автомобиля.
- ▶ Распознаются пересекаемые ограничения полосы.
- ▶ Скорость составляет не более 180 км/ч.
- ▶ Минимальная скорость зависит от страны.
- ▶ В комплектации с тягово-сцепным устройством: согласно применению, режим работы с прицепом или задним крепёжным кронштейном должен быть настроен на дисплее управления.

Дополнительная информация:

- ▶ Assisted Driving Mode, см. стр. 276.
- ▶ Движение с прицепом или задним крепёжным кронштейном, см. стр. 381.

Включение/выключение ассистента смены полосы движения

Чтобы включить или выключить ассистента смены полосы движения, перейдите в следующее меню: меню «Приложения»/«Автомобиль»/«Настройки вождения»/«Система пом. водителю»/«Движение»/«Ассист. смены пол. движен.»/«Ассист. смены полос. движ.».

Смена полосы

1. Убедитесь, что дорожная ситуация позволяет осуществить смену полосы.
2. Чтобы сменить полосу движения с помощью ассистента смены полосы движения, нажмите рычаг указателя поворота в нужном направлении до точки срабатывания. В зависимости от комплектации, рычаг указателя поворота также можно нажать с переходом за точку срабатывания.

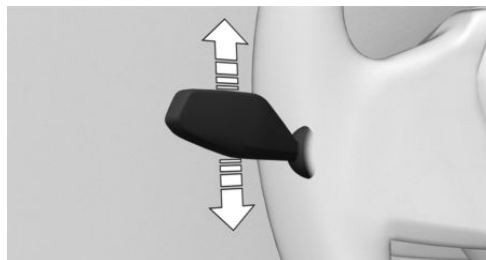

Через непродолжительное время почувствуются движения рулевого колеса с поддержкой.

После смены полосы система помогает водителю удерживать автомобиль на новой полосе движения.

Смена полосы движения прерывается движением рулевого колеса в обратном направлении или включением указателя поворота в обратном направлении.

Индикация на комбинации приборов

Сим-вол	Описание
---------	----------



Символ рулевого колеса и символ «стрелка» для смены полосы движения зеленого цвета:

Система выполняет смену полосы движения.



Символ рулевого колеса зеленого цвета, а линия для ограничения полосы движения на соответствующей стороне серого цвета:

Желание сменить полосу движения распознано системой. В данный момент смена полосы движения невозможна.

В зависимости от комплектации и экспортного исполнения: информация ассистента смены полосы движения отображается в Assisted View в центральном поле индикации в комбинации приборов.

Дополнительная информация:

Assisted View, см. стр. 178.

Физические границы работы системы

Действуют системные пределы Assisted Driving Mode.

Дополнительная информация:

Assisted Driving Mode, см. стр. 276.

Assisted Driving Mode Plus

Принцип действия

Assisted Driving Mode Plus помогает в пробах на автомагистралях.

Система в соответствующих дорожных ситуациях повышает комфорт вождения.

Датчики на руле распознают, касается ли его водитель.

Assisted Driving Mode Plus включается или выключается с помощью iDrive.

Индикация в комбинации приборов и светодиоды на рулевом колесе отображают информацию о системе.

Указания по технике безопасности

ОСТОРОЖНО

Система не освобождает водителя от личной ответственности за правильную оценку дорожной ситуации. Из-за системных ограничений система не может должным образом реагировать на все дорожные ситуации без участия водителя. Существует опасность аварии, травмирования и материального ущерба. Адаптируйте манеру вождения к ситуации на дороге. Следите за ситуацией на дороге, всегда оставайтесь готовыми к рулевому управлению и торможению, в соответствующих ситуациях активно действуйте.

ОСТОРОЖНО

Система предназначена для использования только на дорогах с конструктивным разделением для встречного движения, например на дорогах, аналогичных автомагистралям. Из-за ограничений система может оставаться активной даже на дорогах без конструктивного разделения и при необходимости реагирует ненадлежащим образом. Существует опасность аварии, травмирования и материального ущерба. Деактивируйте систему, если она активна на дорогах без конструктивного разделения.



Дополнительно действуют указания от Assisted Driving Mode.

Дополнительная информация:

Assisted Driving Mode, см. стр. 276.

Обзор

Датчики

Assisted Driving Mode Plus управляется следующими датчиками.

- ▷ Камера за лобовым стеклом.
- ▷ Передний радарный датчик.
- ▷ Радарные датчики сбоку, спереди.
- ▷ Радарные датчики сбоку, сзади.
- ▷ Датчики на рулевом колесе.
- ▷ Камера внимания водителя.

Дополнительная информация:

Датчики автомобиля, см. стр. 41.

Необходимые для работы условия

Для режима Assisted Driving Mode Plus действуют следующие условия:

- ▷ Функция Assisted Driving Mode Plus должна быть доступна в той стране, в которой осуществляется движение автомобиля.
- ▷ Выполнены необходимые условия для работы функции Assisted Driving Mode. Функция Assisted Driving Mode активна, светодиодные индикаторы на руле включены.
- ▷ Движение осуществляется по дороге без пешеходов или велосипедистов на дорожном полотне. Кроме того, дорога имеет конструктивное разделение со встречным транспортом, например направляющие ограждения.
- ▷ Распознаются ограничения полосы движения.
- ▷ Ширина полосы движения достаточная.

- ▷ Радиус поворота достаточно большой.
- ▷ Дорожное полотно и положение автомобиля должны быть четко распознаны системой навигации.
- ▷ Функция должна быть доступна на дороге, по которой осуществляется движение автомобиля.
- ▷ Антенны, находящиеся в крыше, не должны быть закрыты, например грузом на крыше или снегом.
- ▷ Driver Attention Camera на комбинации приборов распознает, что водитель воспринимает дорожную обстановку.
- ▷ В комплектации с тягово-сцепным устройством: согласно применению, режим работы с прицепом или задним крепёжным кронштейном должен быть настроен на дисплее управления.
- ▷ Распознается движущийся впереди автомобиль.
- ▷ Скорость должна быть ниже примерно 60 км/ч.

Дополнительная информация:

- ▷ Assisted Driving Mode, см. стр. 276.
- ▷ Движение с прицепом или задним крепёжным кронштейном, см. стр. 381.

Включение/выключение Assisted Driving Mode Plus

Чтобы включить или выключить Assisted Driving Mode Plus, перейдите в следующее меню: меню «Приложения»/„Автомобиль”/„Настройки вождения”/„Система пом. водителю”/„Движение”/„Assisted Driving Plus”/„Assisted Driving Plus”.

Assisted Driving Mode Plus предлагается автоматически, если Assisted Driving Mode активен и выполнены все необходимые условия для работы функции Assisted Driving Mode Plus.

На руле горят два зеленых светодиода.

Контрольная лампа отображается на панели приборов зеленым светом.

Система начинает помогать водителю в вождении автомобиля.

При включенной системе активны следующие функции.

- ▷ Предупреждение о лобовом столкновении.
- ▷ Предупреждение о боковом столкновении.

Индикация на комбинации приборов

Символ	Описание
	Зеленая контрольная лампа: система активна.
	Контрольная лампа серая: работа системы прервана. Она автоматически возобновится при выполнении всех необходимых условий для работы функции.
	Контрольная лампа белая: возможна активация системы.

ASSIST PLUS

Зеленая контрольная лампа: система активна.

ASSIST PLUS

Контрольная лампа серая: работа системы прервана. Она автоматически возобновится при выполнении всех необходимых условий для работы функции.

ASSIST PLUS READY

Контрольная лампа белая: возможна активация системы.

Индикация на руле

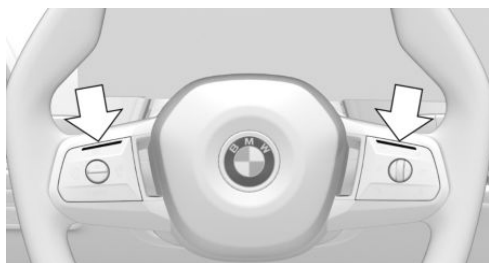

В зависимости от ситуации горят оба светодиода над блоком клавиш на рулевом колесе.

- ▷ Светодиоды на рулевом колесе горят зеленым, когда система Assisted Driving Mode Plus активна.
- ▷ Светодиоды на рулевом колесе горят желтым цветом, если работа системы прерывается.
Возьмитесь руками за руль.
- ▷ Светодиоды на рулевом колесе горят красным, когда система деактивирована.
Сразу возьмитесь руками за руль.

Дополнительная информация:
Assisted Driving Mode, см. стр. 276.

Индикация на проекционном дисплее

В зависимости от комплектации: информация из системы Assisted Driving Mode Plus также может отображаться на проекционном дисплее.

Физические границы работы системы

Действуют системные ограничения следующих систем.

- ▷ Assisted Driving Mode.
- ▷ Камера внимания водителя.
- ▷ Датчики автомобиля.

Дополнительная информация:

- ▷ Assisted Driving Mode, см. стр. 276.
- ▷ Камера внимания водителя, см. стр. 249.
- ▷ Датчики автомобиля, см. стр. 41.



Ассистент ограничения скорости

Принцип действия

Ассистент ограничения скорости помогает соблюдать ограничение скорости. Скорость, предложенная ассистентом ограничения скорости, может быть применена для систем регулирования скорости.

Ассистент ограничения скорости включается или выключается с помощью iDrive и управляется кнопками на рулевом колесе.

Ввод допусков позволяет корректировать предлагаемую скорость.

В комбинации приборов отображается информация системы.

Общие положения

Если системы автомобиля, например, Индикатор ограничения скорости, распознают изменение ограничения скорости на участке дороги, то это новое значение скорости может быть принято следующими системами:

- ▶ Ручной ограничитель скорости.
- ▶ Круиз-контроль.
- ▶ Система контроля дистанции.
- ▶ Assisted Driving Mode.
- ▶ Assisted Driving Mode Plus.

Значение скорости предлагается для принятия в качестве новой установленной скорости. Для принятия значения скорости соответствующая система должна быть активирована.

В зависимости от комплектации, целевой системы и экспортного варианта значение может быть принято, при необходимости, в автоматическом режиме.

Указания по технике безопасности

ОСТОРОЖНО

Система не освобождает водителя от личной ответственности за правильную оценку дорожной ситуации. Из-за системных ограничений система не может должным образом реагировать на все дорожные ситуации без участия водителя. Существует опасность аварии, травмирования и материального ущерба. Адаптируйте манеру вождения к ситуации на дороге. Следите за ситуацией на дороге, всегда оставайтесь готовыми к рулевому управлению и торможению, в соответствующих ситуациях активно действуйте.

ОСТОРОЖНО

Задаваемая скорость может быть случайно неправильно установлена или вызвана. Существует опасность аварии, травмирования и материального ущерба. Адаптируйте задаваемую скорость к ситуации на дороге. Следите за дорожной обстановкой и в соответствующих ситуациях действуйте незамедлительно

Обзор

Кнопки на руле

Кнопка	Функция
	Вручную примите предложенную скорость.
	Настройка скорости, см. Круиз-контроль.

Включение/выключение Ассистента ограничения скорости

1. Чтобы настроить ассистента ограничения скорости, перейдите в следующее меню: меню «Приложения»/«Автомобиль»/«Настройки вождения»/«Система пом. водителю»/«Движение»/«Speed Limit Assist».
2. Выберите нужную настройку.
 - ▷ «Подтвердить автоматически»: в зависимости от оснащения распознанные ограничения скорости принимаются автоматически.
 - ▷ «Подтвердить вручную»: распознанные ограничения скорости могут приниматься вручную.
 - ▷ «Показыв. прогнозирование»: текущие и предстоящие ограничения скорости не принимаются, но отображаются на комбинации приборов.
 - ▷ «Показать текущее ограничение»: текущие ограничения скорости не принимаются, но отображаются на комбинации приборов.
 - ▷ «Выключено»: в зависимости от экзспортного исполнения отключаются индикатор ограничения скорости и ассистент ограничения скорости.
При необходимости отключаются дополнительные прогнозирующие функции обеспечения комфорта.

Дополнительная информация:

Индикатор ограничения скорости, см. стр. 257.

Индикация на комбинации приборов

В комбинации приборов отображается сообщение о том, что активированы ассистент ограничения скорости и система регулирования скорости.

Символ	Функция
	Распознанное изменение ограничения скорости с немедленным действием. Указанное за символом расстояние сигнализирует о предстоящем изменении ограничения скорости.
	Контрольная лампа горит зеленым цветом: распознанное ограничение скорости может быть принято кнопкой SET. После принятия отображается зеленая галочка.

Автоматическое принятие

«Подтвердить автоматически»: при выбранной настройке распознанное ограничение скорости автоматически принимается для системы контроля дистанции или ручного ограничителя скорости.

 После автоматического принятия нажатием кнопки SET слева на рулевом колесе можно перейти обратно на последнее настроенное значение установленной скорости.

Принятие вручную

Распознанное ограничение скорости может вручную приниматься для активной системы регулирования скорости.

 Когда отобразится символ SET, нажмите кнопку SET на левой стороне рулевого колеса.

Регулировка скорости

Общие положения

Для ассистента ограничения скорости можно настроить, будет ли ограничение

скорости применяться точно или с допуском.

Коррекция скорости возможна для всех ограничений скоростей, а дополнительная коррекция скорости — для ограничения скоростей до 60 км/ч.

Дополнительная коррекция скорости для ограничений скорости активируется и деактивируется при движении со скоростью примерно до 60 км/ч.

Настройка регулировки скорости

1. Чтобы настроить регулировку скорости для ассистента ограничения скорости, перейдите в следующее меню: меню «Приложения»/„Автомобиль“/„Настройки вождения“/„Система пом. водителю“/„Движение“/„Speed Limit Assist“.
2. Выберите нужную настройку.
 - ▶ „Настроить ограничение скорости“: настройка допуска для коррекции скорости, влияющего на все ограничения скорости.
 - ▶ „2-я регулировка до “: включение или выключение дополнительной коррекции скорости.
 - ▶ „Настроить ограничение скорости“: с активированной дополнительной коррекцией скорости настройте допуск для ограничений скорости до 60 км/ч.

Физические границы работы системы

Ассистент ограничения скорости базируется на системе Индикатор ограничения скорости.

Учитывайте системные ограничения индикатора ограничения скорости.

В зависимости от экспортного исполнения применение соответствующих ограничений скорости недоступно или ограничено,

например для информации о скорости из картографических данных системы навигации.

Для круиз-контроля без регулировки дистанции ограничения скорости не применяются автоматически.

Предстоящие ограничения скорости могут приниматься только для круиз-контроля с регулировкой дистанции.

В комплектации с тягово-сцепным устройством: применяемые значения скорости ограничены значением, установленным на дисплее управления для режима движения с прицепом.

Дополнительная информация:

- ▶ Системные пределы индикатора ограничения скорости, см. стр. 260.
- ▶ Системные ограничения датчиков, см. стр. 41.
- ▶ Движение с прицепом или задним крепёжным кронштейном, см. стр. 381.

Адаптация скорости к направлению дороги

Принцип действия

Круиз-контроль можно настраивать таким образом, чтобы автомобиль с активной регулировкой дистанции автоматически корректировал скорость под маршрут.

Например, в следующих ситуациях скорость при необходимости снижается:

- ▶ Перед ответвлениями дороги.
- ▶ Перед круговым движением.
- ▶ Перед поворотом.
- ▶ Перед выездом на автомагистрали или идентичные им дороги.

Управление функцией осуществляется через iDrive.

Указание по технике безопасности

ОСТОРОЖНО

Система не освобождает водителя от личной ответственности за правильную оценку дорожной ситуации. Из-за системных ограничений система не может должным образом реагировать на все дорожные ситуации без участия водителя. Существует опасность аварии, травмирования и материального ущерба. Адаптируйте манеру вождения к ситуации на дороге. Следите за ситуацией на дороге, всегда оставайтесь готовыми к рулевому управлению и торможению, в соответствующих ситуациях активно действуйте.

Дополнительно действуют указания круиз-контроля, системы контроля дистанции, режима Assisted Driving Mode и ассистента ограничения скорости.

Дополнительная информация:

- ▷ Круиз-контроль, см. стр. 266.
- ▷ Система контроля дистанции, см. стр. 269.
- ▷ Assisted Driving Mode, см. стр. 276.
- ▷ Ассистент ограничения скорости, см. стр. 287.

Необходимые для работы условия

Для адаптации скорости к направлению дороги действуют следующие условия:

- ▷ Круиз-контроль и система контроля дистанции активированы.
- ▷ Поездка по автомагистрали или аналогичной дороге.
- ▷ В системе навигации активировано ведение к цели.

При использовании программного обеспечения системы навигации через Apple

CarPlay или Android Auto возможно ограничение функциональности, например, отклонения при подаче навигационных указаний.

- ▷ Функция должна быть доступна в стране, в которой осуществляется движение автомобиля.
- ▷ В комплектации с тягово-сцепным устройством: согласно применению, режим работы с прицепом или задним крепёжным кронштейном должен быть настроен на дисплее управления.

Дополнительная информация:

Движение с прицепом или задним крепёжным кронштейном, см. стр. 381.

Автоматическая адаптация скорости к направлению дороги

Чтобы активировать или деактивировать автоматическую адаптацию скорости, перейдите в следующее меню: меню «Приложения»/„Автомобиль”/„Настройки вождения”/„Система пом. водителю”/„Движение”/„Система регулировки скорости на маршруте”/„Автом. регулир. скор.”.

Регулировка скорости движения в повороте

В зависимости от экспортного исполнения можно настраивать скорость движения в повороте.

1. Перейдите в следующее меню: меню «Приложения»/„Автомобиль”/„Настройки вождения”/„Система пом. водителю”/„Движение”/„Система регулировки скорости на маршруте”/„Скорость на повороте”.
2. Выберите нужную настройку.

Индикация на комбинации приборов

В зависимости от комплектации и экспортного исполнения: информация из системы регулирования маршрута отображается в Assisted View в центральном поле индикации в комбинации приборов.

Дополнительная информация:

Assisted View, см. стр. 178.

Физические границы работы системы

В зависимости от экспортного исполнения и страны, в которой находится автомобиль: функция регулирования маршрута может быть недоступна.

В следующих случаях система не реагирует на особенности предстоящего маршрута или реагирует на них в ограниченном объеме.

- ▶ Если система навигации не может однозначно определить положение автомобиля.
- ▶ На зимних дорогах.

Кроме того, действуют системные пределы круиз-контроля, системы контроля дистанции, режима Assisted Driving Mode и ассистента ограничения скорости.

Дополнительная информация:

- ▶ Круиз-контроль, см. стр. 266.
- ▶ Система контроля дистанции, см. стр. 269.
- ▶ Assisted Driving Mode, см. стр. 276.
- ▶ Ассистент ограничения скорости, см. стр. 287.

Смена полосы при активном ведении к цели

Принцип действия

Функция смены полосы движения при активном ведении к цели поддерживает водителя при смене полосы, чтобы достичь пункта назначения. Дополнительно отображается уведомление на комбинации приборов. Кроме того, на рулевом колесе ощущается легкий рывок.

Функция включается или выключается с помощью iDrive.

Общие положения

Функция смены полосы движения при активном ведении к цели использует датчики режима Assisted Driving Mode.

Указание по технике безопасности

ОСТОРОЖНО

Система не освобождает водителя от личной ответственности за правильную оценку дорожной ситуации. Из-за системных ограничений система не может должным образом реагировать на все дорожные ситуации без участия водителя. Существует опасность аварии, травмирования и материального ущерба. Адаптируйте манеру вождения к ситуации на дороге. Следите за ситуацией на дороге, всегда оставайтесь готовыми к рулевому управлению и торможению, в соответствующих ситуациях активно действуйте.

Дополнительно действуют указания круиз-контроля, системы контроля дистанции и Assisted Driving Mode.

Дополнительная информация:

- ▷ Круиз-контроль, см. стр. 266.
- ▷ Система контроля дистанции, см. стр. 269.
- ▷ Assisted Driving Mode, см. стр. 276.

Необходимые для работы условия

Для смены полосы при активном ведении к цели действуют следующие условия:

- ▷ Круиз-контроль и система контроля дистанции активированы.
- ▷ Поездка по автомагистрали или аналогичной дороге.
- ▷ Достигнута минимальная скорость в зависимости от ситуации.
- ▷ Система распознает достаточно большой зазор в дорожном потоке на соседней полосе.
- ▷ Распознается ограничение полосы движения на стороне выбранной смены полосы.
- ▷ В системе навигации активно ведение к цели.
При использовании навигационного программного обеспечения через Apple CarPlay или Android Auto функция недоступна.
- ▷ Функция должна быть доступна в стране, в которой осуществляется движение автомобиля.
- ▷ В комплектации с тягово-сцепным устройством: согласно применению, режим работы с прицепом или задним крепёжным кронштейном должен быть настроен на дисплее управления.

Дополнительная информация:

Движение с прицепом или задним крепёжным кронштейном, см. стр. 381.

Включение/выключение смены полосы при активном ведении к цели

Чтобы включить или выключить функцию смены полосы при активном ведении к цели, перейдите в следующее меню: меню «Приложения»/„Автомобиль“/„Настройки вождения“/„Система пом. водителю“/„Движение“/„Активное движ. по маршр.“/„Активное движ. по маршр.“.

Включение/выключение рывка на рулевом колесе

Чтобы включить или выключить поддержку при смене полосы рывком на рулевом колесе, перейдите в следующее меню: меню «Приложения»/„Автомобиль“/„Настройки вождения“/„Система пом. водителю“/„Движение“/„Активное движ. по маршр.“/„Пульсация руля“.

Смена полосы

Если смена полосы движения необходима для достижения пункта назначения, на комбинации приборов отображается соответствующее уведомление. Кроме того, на рулевом колесе ощущается легкий рывок. Для смены полосы движения следуйте указаниям на комбинации приборов.



1. Система определяет подходящее пространство в движущемся потоке транспорта по соседней полосе. На комбинации приборов отображается символ с зеленым флажком. Система выполняет подготовку к смене полосы.
2. При наличии подходящего пространства скорость корректируется таким образом, чтобы автомобиль двигался на-против него.



3. Вместе с сообщением системы автоматической диагностики отображается предложение смены полосы.
4. Если дорожная ситуация позволяет сменить полосу, то водитель может направлять автомобиль на соседнюю полосу.

Для варианта исполнения с ассистентом смены полосы движения: после отображения сообщения системы контроля параметров автомобиля смена полосы может начинаться путем нажатия указателя поворота.

Показание на комбинации приборов

Символ Функция



Уведомление о необходимости смены полосы. Символ изменяется в зависимости от дорожной ситуации.



Зеленый флажок на символе обозначает активную функцию.

Красный крестик на символе показывает, что система не может поддержать смену полосы.

В зависимости от комплектации и экспортного исполнения дорожная ситуация отображается в Assisted View в центральном поле индикации на комбинации приборов.

Дополнительная информация:

Assisted View, см. стр. 178.

Физические границы работы системы

Для функции смены полосы движения при активном ведении к цели действуют пределы систем круиз-контроля, контроля дистанции и режима Assisted Driving Mode.

Дополнительная информация:

- ▷ Круиз-контроль, см. стр. 266.
- ▷ Система контроля дистанции, см. стр. 269.
- ▷ Assisted Driving Mode, см. стр. 276.

Распознавание светофоров

Принцип действия

Распознавание светофоров помогает при остановке на красный свет и предупреждает о возможности продолжения движения.

Распознанные красные сигналы светофора отображаются на панели приборов и в зависимости от настроек во время движения могут учитываться вручную или автоматически.

Управление функцией осуществляется с помощью iDrive и кнопки SET на рулевом колесе.

Общие положения

Для распознавания красных сигналов светофора используется камера в области салонного зеркала.

По обстоятельствам, система использует также камеру внимания водителя и информацию, сохраненную в системе навигации.

Указание по технике безопасности

ОСТОРОЖНО

Система не освобождает водителя от личной ответственности за правильную оценку дорожной ситуации. Из-за системных ограничений система не может должным образом реагировать на все дорожные ситуации без участия водителя. Существует опасность аварии, травмиро-

вания и материального ущерба. Адаптируйте манеру вождения к ситуации на дороге. Следите за ситуацией на дороге, всегда оставайтесь готовыми к рулевому управлению и торможению, в соответствующих ситуациях активно действуйте.

Обзор

Кнопка на руле

Кнопка	Функция
	Принятие распознанных светодоров вручную.

SET

Принятие распознанных светодоров вручную.

Датчики

Управление системой распознавания светодоров осуществляется камерой за лобовым стеклом.

Необходимые для работы условия

Для ассистента ограничения скорости с распознаванием светодоров действуют следующие условия для работы функции:

- ▷ Круиз-контроль и система контроля дистанции активированы.
- ▷ Скорость составляет примерно до 80 км/ч.
- ▷ Функция должна быть доступна в стране, в которой осуществляется движение автомобиля.

Настройка распознавания светодоров

1. Чтобы настроить распознавание светодоров, перейдите в следующее меню: меню «Приложения»/«Автомобиль»/«Настройки вождения»/«Система пом.

водителю»/«Движение»/«Остановлив. на светодорах».

2. Выберите нужную настройку.

Включение/выключение сигнала о начале движения

С включенным сигналом о начале движения при распознавании светодоров появляется визуальное или звуковое оповещение, как только станет возможно продолжать движение на зеленый сигнал светодора.

Чтобы активировать или деактивировать сигнал о начале движения, перейдите в следующее меню: меню «Приложения»/«Автомобиль»/«Настройки вождения»/«Система пом. водителю»/«Движение»/«Остановлив. на светодорах»/«Сигнал о начале движения».

Индикация на комбинации приборов

Символ	Значение
	Распознан красный сигнал светодора. Как только после принятия отображается зеленая галочка, автомобиль тормозит до полной остановки.
	Распознан зеленый сигнал светодора. При подаче сигнала о начале движения символ пульсирует.



Распознан красный сигнал светодора.

Как только после принятия отображается зеленая галочка, автомобиль тормозит до полной остановки.



Распознан зеленый сигнал светодора.

При подаче сигнала о начале движения символ пульсирует.

**Символ** **Значение**

Серый светофор: работа системы прервана.

Если серый светофор отображается с красным крестом, то он не предлагается для принятия системой.



Распознанный светофор принимается кнопкой SET.

После принятия отображается зеленая галочка.

Физические границы работы системы

Распознавание светофоров может быть ограничено, например, в следующих ситуациях:

- ▶ Если светофоры закрыты, например, другими автомобилями.
- ▶ На перекрестке с несколькими полосами, где находится несколько светофоров.

Дополнительная информация:

Системные ограничения датчиков, см. стр. 41.

Парковка

Оснащение автомобиля

В данной главе описаны варианты комплектации, системы и функции, которые доступны сейчас или будут доступны в дальнейшем в зависимости от модели, даже если их нет в конкретном автомобиле.

Дополнительная информация:

Комплектация транспортного средства, см. стр. 8.

Система помощи при парковке

Принцип действия

Системы парковки помогают при парковке и маневрировании или движении задним ходом благодаря индикации системы контроля дистанции при парковке (PDC) и различным изображениям с камер. Системы парковки управляются с помощью кнопки ассистента парковки или через меню парковки.

Следующие отдельные системы активно поддерживают процесс парковки или движение задним ходом с помощью вспомогательных функций и датчиков:

- ▷ Система контроля дистанции при парковке, см. стр. 310.
- ▷ Активная система контроля дистанции при парковке, см. стр. 314.
- ▷ Система контроля начала движения, см. стр. 315.
- ▷ Мастер маневрирования при парковке, см. стр. 317.
- ▷ Ассистент маневрирования, см. стр. 323.

- ▷ Дистанционное управление парковкой, см. стр. 327.
- ▷ Ассистент движения задним ходом, см. стр. 328.
- ▷ Ассистент движения с прицепом, см. стр. 383.

Различные изображения с камер и перспективы камеры обеспечивают хороший круговой обзор во время парковки и маневрирования. В зависимости от комплектации доступны различные изображения с камер.

В базовом исполнении могут использоваться следующие изображения с камер:

- ▷ Камера заднего вида, см. стр. 302.
- ▷ Вид тягово-сцепного устройства, см. стр. 305.
- ▷ Панорамный вид, сзади, см. стр. 307.

В зависимости от комплектации с изображением парковки можно использовать дополнительные изображения с камер:

- ▷ Полуавтоматический ракурс камеры, см. стр. 303.
- ▷ Автоматический ракурс камеры, см. стр. 303.
- ▷ Вид боковых сторон кузова, см. стр. 304.
- ▷ 3D-обзор, см. стр. 305.
- ▷ Вид автомойки, см. стр. 306.
- ▷ Панорамный вид, спереди, см. стр. 307.
- ▷ Активация панорамного вида через точки активации, см. стр. 307.
- ▷ Угол открывания дверей, см. стр. 308.
- ▷ Дистанционный 3D-обзор, см. стр. 309.

Отдельные системы на базе видеокamеры контролируются панелями управления на дисплее управления. Изображения с камер можно отображать или скрывать, выбирая соответствующий символ. Могут

отображаться дополнительные индикаторы со вспомогательными линиями парковки или маркировками препятствий.

Указание по технике безопасности

ОСТОРОЖНО

Система не освобождает водителя от личной ответственности за правильную оценку дорожной ситуации. Из-за системных ограничений система не может должным образом реагировать на все дорожные ситуации без участия водителя. Существует опасность аварии, травмирования и материального ущерба. Адаптируйте манеру вождения к ситуации на дороге. Следите за ситуацией на дороге, всегда оставайтесь готовыми к рулевому управлению и торможению, в соответствующих ситуациях активно действуйте.

- ▷ Ультразвуковые датчики в переднем и заднем бампере.
- ▷ Боковые ультразвуковые датчики.
- ▷ Передняя видеокамера.
- ▷ Видеокамеры в наружных зеркалах.
- ▷ Камера заднего вида.

Дополнительная информация:

Датчики автомобиля, см. стр. 41.

Вызов меню парковки

Некоторые системы помощи при парковке можно настроить в меню парковки.

1. Чтобы вызвать меню парковки, перейдите в следующее меню: меню «Приложения»/«Автомобиль»/«Настройки вождения»/«Система пом. водителю»/«Парковка».
2. Выберите нужные настройки.

Индикация

Включение/выключение индикации

Общие положения

Индикация систем парковки при необходимости автоматически выключается при движении передним ходом после прохождения определенного отрезка пути или превышения скорости.

С передачей заднего хода

Индикация системы помощи при парковке включается автоматически, если при включенной готовности к движению рычаг селектора переводится в положение R.

С помощью кнопки ассистента парковки

 Для включения индикации системы помощи при парковке нажмите кнопку ассистента парковки на центральной консоли.

Обзор

Кнопка в автомобиле

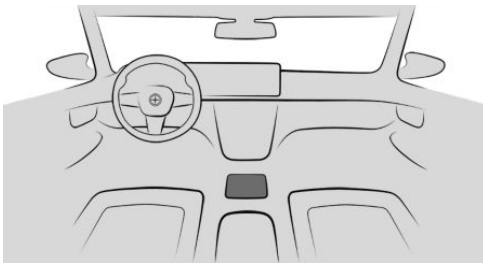

 Кнопка ассистента парковки находится на центральной консоли.

Датчики

Системы парковки управляются следующими датчиками:

Через iDrive

Чтобы включить индикатор систем парковки, перейдите в следующее меню: меню «Приложения»/„Автомобиль“/„Парковка“.

Показание на комбинации приборов

В комбинации приборов отображаются индикаторы некоторых систем помощи при парковке, например системы контроля дистанции при парковке (PDC) или ассистента маневрирования при парковке.

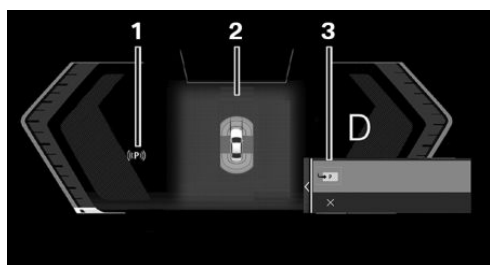

- 1 Статус систем парковки
- 2 Assisted View
- 3 Меню выбора

Индикация на дисплее управления

Общие положения

Индикация систем парковки на дисплее управления варьируется в зависимости от комплектации и активированной системы парковки.

Вид систем помощи

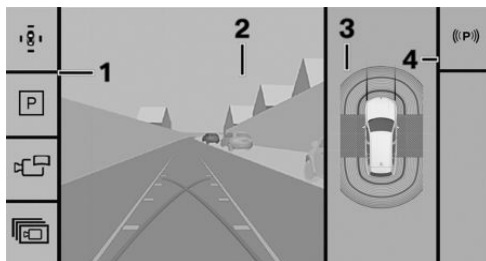

- 1 Панель управления, слева
- 2 Изображение с камеры
- 3 Автомобиль, вид сверху
- 4 Панель управления, справа

Изображение парковки

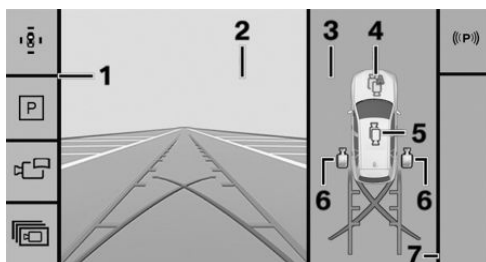

- 1 Панель управления, слева
- 2 Изображение с камеры
- 3 Окно выбора
- 4 Автоматическая перспектива камеры
- 5 Полуавтоматическая перспектива камеры
- 6 Вид боковых сторон кузова
- 7 Панель управления, справа

Изображение с камеры

В зависимости от комплектации одна или несколько камер распознают зону из разных перспектив на выбор.









В зависимости от вида отображается окружающее автомобиль пространство или его часть.



В зависимости от экспортного исполнения отображается автоматическая или полуавтоматическая перспектива камеры.

Панель управления, слева

В зависимости от комплектации на левой панели управления можно выбирать различные виды и настройки.

- ▶  „Отображ. парковки“
В зависимости от комплектации могут отображаться виды с камеры или вид системы контроля дистанции при парковке.
- ▶  „Вспомогат. обзор“
Отображается стилизованная проекция автомобиля на виде сверху.
- ▶  „Панорам. отображ.“
Отображается вид пересекающего дорожного движения.
- ▶  „Больше“
 - ▶  „3D-изображение“
Отобразится трехмерный вид автомобиля.
 - ▶  „Отображ. тягово-сцеп. устр.“
Отобразится увеличенное изображение тягово-сцепного устройства.
 - ▶  „Отобр. линий автом. мойки“
Чтобы упростить въезд на мойку автомобиля, отобразится собственная полоса движения.
 - ▶  „Настройки“
В меню парковки можно выполнять настройки.

Панель управления, справа

На правой панели управления отображаются функции парковочного ассистента:

- ▶ Состояние систем парковки.
- ▶ Доступные способы парковки мастера маневрирования при парковке.

- ▶ Функции ассистента движения задним ходом.
- ▶ Функции ассистента маневрирования.
- ▶ Функции ассистента движения с прицепом.
- ▶ Дополнительная информация при сбоях.

Статус систем парковки

Статус систем парковки отображается в виде символов на правой панели управления дисплея управления, в области состояния в комбинации приборов и, в зависимости от комплектации, на проекционном дисплее. На дисплее управления в дополнение к символу отображаются текстовые сообщения.

Отображаются следующие системы парковки:

- ▶ Ассистент маневрирования при парковке.
- ▶ Ассистент маневрирования.
- ▶ Ассистент движения задним ходом.
- ▶ Ассистент движения с прицепом.

Сим-вол **Значение**

(P) Поиск предложений систем парковки не выполняется.
 Другие системы парковки недоступны.
 Системы помощи парковки неисправны.

(P) Поиск предложений систем парковки активен.

P Белый: доступный маневр выбран, но не выполняется. Функциональные требования не выполнены, или завершено применение функций.
 Зеленый: система парковки активна. Функции применяются в соответствии с включенной системой.

Дополнительная индикация

Общие положения

На изображении с камеры индикации систем помощи при парковке могут отображаться дополнительные индикаторы, например вспомогательные линии парковки. Это облегчает процесс парковки и маневрирования.

Несколько дополнительных индикаторов могут быть включены одновременно.

Включение/выключение дополнительных индикаторов

1. Чтобы включить или выключить дополнительные индикаторы на изображении с камеры, перейдите в следующее меню: меню «Приложения»/«Автомобиль»/«Настройки вождения»/«Система пом. водителю»/«Парковка».
2. Выберите нужную настройку.

Вспомогательные линии парковки

Траектории движения колес по прямой

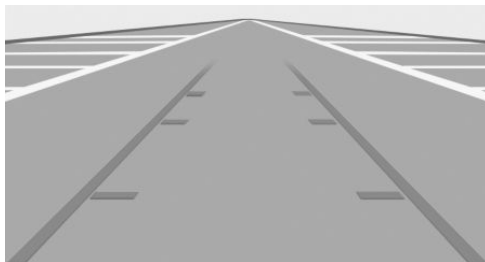

Линии полосы движения — это вспомогательные линии парковки, которые помогают водителю оценить, достаточно ли места для парковки или маневрирования на ровном дорожном полотне.

В зависимости от включенной передачи линии полосы движения отображаются перед или за автомобилем на изображении с камеры на дисплее управления.

Линии полос движения непрерывно корректируются в зависимости от угла поворота рулевого колеса при движении рулевого колеса.

Траектории движения колес при повороте

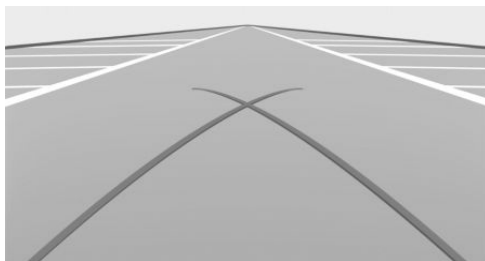

Траектории поворота — это вспомогательные линии парковки, которые показывают путь наименьшего возможного поворота на ровной поверхности дорожного полотна на изображении с камеры на дисплее управления.

При определенном повороте рулевого колеса отображается только траектория движения колес при повороте.

Траектории движения колес при повороте могут выводиться на изображение с видеокамеры только вместе с траекториями движения колес по прямой.

Использование вспомогательных линий парковки

1. Поставьте автомобиль таким образом, чтобы красная траектория поворота вела в ограниченное парковочное место.
2. Поверните рулевое колесо таким образом, чтобы зеленая линия полосы движения перекрывала соответствующую траекторию поворота.

Выделение препятствия

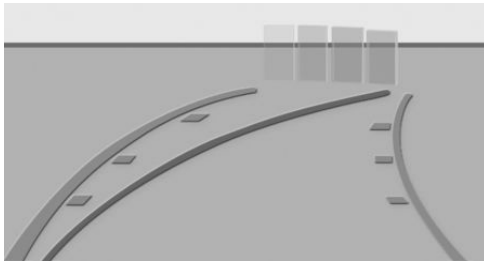

Препятствия в ходе парковки регистрируются датчиками.

Распознанные системой контроля дистанции при парковке (PDC) препятствия отображаются на изображении с камеры на дисплее управления с помощью маркировок.

Цветная градация маркировки препятствий в зеленом, желтом и красном цветах обозначает расстояния.

Функциональные ограничения

В следующих ситуациях системы парковки могут использоваться только с ограничениями:

- ▷ При открытой двери.
- ▷ С открытым багажником.
- ▷ При сложенных наружных зеркалах заднего вида.

Заштрихованные серым цветом области с символом на изображении с камеры обозначают зоны, не отображенные в настоящий момент, например открытую дверь.

Физические границы работы системы

Указание по технике безопасности

ОСТОРОЖНО

Из-за системных ограничений система может не реагировать, реагировать слишком поздно, неправильно или необоснованно. Существует опасность аварии, травмирования и материального ущерба. Соблюдайте указания по физическим границам работы системы и при необходимости активно вмешивайтесь.

Системные ограничения датчиков

Системы помощи при парковке могут работать с ограничениями из-за определенных системных ограничений датчиков.

Дополнительная информация:

Датчики автомобиля, см. стр. 41.

Зона обзора

Из-за угла обзора камера может не зафиксировать поверхность под автомобилем.

Распознавание объектов

Датчики могут не распознавать слишком низко или высоко расположенные выступающие объекты, например выступы стен.

Показываемые на дисплее управления объекты находятся ближе, чем кажется. Не рассчитывайте расстояние до объекта по дисплею управления.

Выступающий груз, несущий кронштейн задней части или прицеп могут ограничивать зону распознавания камеры.

Сбой в работе

Выход камеры из строя отображается на дисплее управления.

Зона распознавания неисправной камеры на дисплее управления отображается заштрихованной.

Камера заднего вида

Принцип действия

Камера заднего вида помогает при парковке задним ходом и маневрировании. На изображении с камеры на дисплее управления отображается зона за автомобилем. Камера заднего вида включается при движении задним ходом и может управляться через iDrive или с помощью кнопки ассистента парковки.

В изображении с камеры могут отображаться дополнительные индикаторы, например вспомогательные линии парковки и маркировка препятствий.

Общие положения

Соблюдайте указания из главы «Системы парковки».

Необходимые для работы условия

Для камеры заднего вида действуют следующие условия:

- ▶ Багажник полностью закрыт.
- ▶ Область вокруг камер чистая и ничем не перекрыта.

Включение/выключение камеры заднего вида



Автоматическое включение изображения с камеры

Камера заднего вида включается автоматически, если при включенной готовности к движению рычаг селектора устанавливается в положение R.

Автоматическое выключение изображения с камеры

При движении передним ходом камера заднего вида автоматически выключается, как только будут превышены определенные пробег или скорость.

Включение и выключение изображения с камеры вручную

-  Для ручного включения камеры заднего вида нажмите кнопку ассистента парковки на центральной консоли.
Индикатор системы парковки отображается на дисплее управления.
- Установите рычаг селектора в положение R.
Включается изображение с камеры заднего вида.
 В зависимости от комплектации: символ автоматической перспективы камеры в окне выбора выбран автоматически.



Чтобы закрыть окно камеры заднего вида, выберите другой вид с камеры в окне выбора или снова нажмите кнопку или снова нажмите кнопку ассистента парковки.

Деактивированная камера заднего вида

Если камера заднего вида деактивирована, например при открытом багажнике, то изображение камеры заштриховано серым цветом.

Полуавтоматическая перспектива камеры

Принцип действия



В зависимости от направления парковки и включенной передачи полуавтоматическая перспектива камеры отображает фиксированную перспективу камеры с зонами перед или позади автомобиля.

Перспективу камеры можно включить и выключить на дисплее управления.

Общие положения

Соблюдайте указания из главы «Системы парковки».

Включение и выключение полуавтоматической перспективы камеры

-  Для включения полуавтоматической перспективы камеры нажмите кнопку ассистента парковки на центральной консоли.
Индикатор системы парковки отображается на дисплее управления.
-  Выберите символ полуавтоматической перспективы камеры в окне выбора.

Чтобы закрыть фиксированный вид с камеры, выберите другой вид с камеры в окне выбора.

Автоматическая перспектива камеры

Принцип действия

Автоматическая перспектива камеры показывает вид в зависимости от управления в соответствующем направлении движения. Эта перспектива адаптируется к соответствующей дорожной ситуации.

Если распознаны препятствия, этот вид переключается на неподвижное изображение зоны перед и за бампером или при необходимости — на боковую систему контроля дистанции при парковке (PDC).

Боковая система контроля дистанции при парковке автоматически отображается при включенной автоматической перспективе камеры. Функция показывает препятствия, находящиеся рядом с автомобилем.

Перспективу камеры можно включить и выключить на дисплее управления.

Общие положения

Соблюдайте указания из главы «Системы парковки».

Включение и выключение автоматической перспективы камеры

Автоматическое включение и выключение изображения с камеры

При включении индикации систем помощи при парковке по умолчанию выбирается автоматическая перспектива камеры.

 Символ автоматической перспективы камеры в окне выбора выбран автоматически.

Чтобы закрыть вид с камеры, зависящий от рулевого управления, выберите другой вид с камеры в окне выбора.

При включении передачи заднего хода при необходимости выключается автоматическая перспектива камеры, а система включает полуавтоматическую перспективу с камеры заднего вида. При необходимости при включенной передаче заднего хода можно выбрать автоматическую перспективу камеры. Для текущего процесса парковки в этом случае сохраняется автоматическая перспектива камеры.

Включение и выключение изображения с камеры вручную

-  Для ручного включения автоматической перспективы камеры нажмите кнопку ассистента парковки на центральной консоли.

Индикатор системы парковки отображается на дисплее управления.

-  Символ автоматической перспективы камеры в окне выбора выбран автоматически.

Чтобы закрыть вид с камеры, зависящий от рулевого управления, выберите другой вид с камеры в окне выбора или снова нажмите кнопку ассистента парковки.

Индикация боковых датчиков аварийного сближения при парковке



Для защиты боковых сторон кузова выделенные препятствия отображаются сбоку автомобиля.

Цветная маркировка препятствий предупреждает об обнаруженных препятствиях. Если маркировка препятствий не отображается, то препятствия не обнаружены.

Границы боковых датчиков аварийного сближения при парковке

Система контроля дистанции при парковке сбоку показывает только неподвижные препятствия, которые были распознаны датчиками при проезде мимо.

Система не распознает, движется ли препятствие. Поэтому разметка на дисплее при остановке через определенное время больше не отображается. Зона рядом с автомобилем должна быть распознана заново.

Вид боковых сторон кузова

Принцип действия

Вид боковых сторон кузова отображает боковое пространство вокруг автомобиля и помогает водителю позиционировать ав-



томобиль относительно бордюра или других боковых препятствий.

Камера снимает в направлении сзади вперед и при опасности автоматически фокусируется на возможных препятствиях.

Боковой вид можно включить и выключить на дисплее управления.

Общие положения

Соблюдайте указания из главы «Системы парковки».

Включение и выключение бокового вида

Для бокового вида можно выбрать в окне выбора правую или левую боковую сторону транспортного средства.

1.  Для включения бокового вида нажмите кнопку ассистента парковки на центральной консоли.

Индикатор системы парковки отображается на дисплее управления.

2.  Выберите символ камеры для нужной боковой стороны транспортного средства в окне выбора.

Чтобы закрыть боковой вид, выберите другой вид с камеры в окне выбора.

3D-обзор

Принцип действия

При 3D-обзоре в окне выбора отображается круговая траектория вокруг вида автомобиля сверху.

На круговой траектории можно выбрать неподвижные перспективы.

Текущая перспектива обозначается знаком камеры на окружности.

3D-обзор можно включить и выключить на дисплее управления.

Общие положения

Соблюдайте указания из главы «Системы парковки».

Включение и выключение 3D-обзора

1.  Для включения 3D-обзора нажмите кнопку ассистента парковки на центральной консоли.
Индикатор системы парковки отображается на дисплее управления.
2. Перейдите в следующее меню: „Больше“/„3D-изображение“.

Чтобы выйти из 3D-обзора, выберите другой вид с камеры на левой панели управления.

Вид тягово-сцепного устройства

Принцип действия

Для того чтобы облегчить подключение к автомобилю прицепа, можно увеличить изображение места расположения тягово-сцепного устройства.

Вид тягово-сцепного устройства можно включить и выключить на дисплее управления.

Общие положения

При увеличении изображения учитывайте то, что многие препятствия больше не видны на изображении.

Соблюдайте указания из главы «Системы парковки».

Включение/выключение вида тягово-сцепного устройства

- 

Для включения вида тягово-сцепного устройства нажмите кнопку ассистента парковки на центральной консоли.

Индикатор системы парковки отображается на дисплее управления.

- Перейдите в следующее меню: „Больше“/„Отображ. тягово-сцеп. устр.“.

Для выхода из вида тягово-сцепного устройства выберите другой вид камеры на левой панели управления.

Индикация

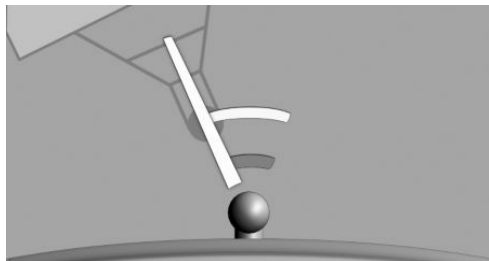

На изображении с камеры отображаются два статических круговых сегмента. Эти статические круговые сегменты помогают оценить расстояние от прицепа до тягово-сцепного устройства.

Стыковочная линия, зависящая от угла поворота рулевого колеса, помогает совместить прицеп с тягово-сцепным устройством.

Обзор моечной установки

Принцип действия

Отображение автоматической моечной установки помогает при заезде на мойку.

Функцию можно включить и выключить на дисплее управления.

Общие положения

Соблюдайте указания из главы «Системы парковки».

Включение/выключение обзора моечной установки

- 

Для включения вида автоматойки нажмите кнопку ассистента парковки на центральной консоли.

Индикатор системы парковки отображается на дисплее управления.

- Перейдите в следующее меню: „Больше“/„Отобр. линий автом. мойки“.

Для выхода из вида автоматойки выберите другой вид камеры на левой панели управления.

Индикация

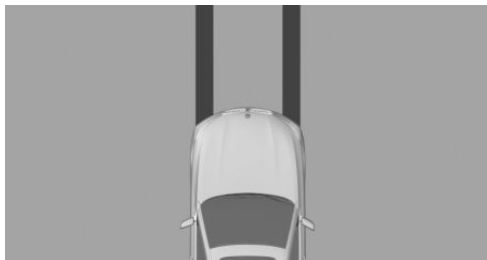

Для облегчения заезда автомобиля на мойку отображается полоса своего движения.

Индикатор можно использовать для правильного позиционирования автомобиля в направляющих автоматической моечной установки.

На автоматической моечной установке необходимо, чтобы автомобиль мог свободно катиться.

Дополнительная информация:



Качение или толкание автомобиля, см. стр. 149.

Панорамный вид

Принцип действия

При съезде на не просматриваемую дорогу и на перекрестках панорамный обзор позволяет заранее увидеть движущийся в поперечном направлении транспорт.

Участники движения, закрытые боковыми препятствиями, распознаются с места водителя слишком поздно. Для улучшения обзора камера заднего вида и, в зависимости от комплектации, передняя видеокamera распознают боковую область вокруг автомобиля.

В зависимости от комплектации функция может использоваться при движении задним или передним ходом.

Панорамный вид камеры можно включить и выключить на дисплее управления.

В зависимости от комплектации функция может быть автоматически активирована путем сохранения точек активации.

Общие положения

Изображение с камеры в некоторых зонах искажено в разной степени, поэтому его нельзя использовать для оценки расстояний.

Соблюдайте указания из главы «Системы парковки».

Датчики

Панорамный вид контролируется следующими датчиками.

- ▷ Камера заднего вида.
- ▷ В зависимости от комплектации: передняя видеокamera.

Включение/выключение панорамного вида



1. Для включения панорамного вида нажмите кнопку ассистента парковки на центральной консоли.

Индикатор системы парковки отображается на дисплее управления.

2. С помощью iDrive выберите следующее меню: «Панорам. отображ.».

Чтобы закрыть панорамный вид, выберите другой вид с камеры на левой панели управления.

Индикация



Желтые линии на изображении на экране обозначают бампер своего автомобиля.

При включенной передаче заднего хода отображается вид с камеры заднего вида. В зависимости от комплектации при включении передачи переднего хода отображается вид с передней видеокamеры.

Автоматическая активация панорамного вида

Принцип действия

Места, в которых панорамный вид должен включаться автоматически, можно сохранить как точки активации.

Можно сохранять и редактировать до десяти точек активации.

Точки активации могут использоваться для движения передним и, в зависимости от экспортного исполнения, задним ходом.

Общие положения

Соблюдайте указания из главы «Панорамный вид».

Необходимые для работы условия

Для автоматической активации панорамного вида действуют следующие условия:

- ▷ Необходим прием сигнала GPS.
- ▷ В зависимости от экспортного исполнения должен быть активирован BMW ID или водительский профиль.
- ▷ Камера заднего вида и передняя видеокamera должны быть установлены.
- ▷ Направление движения, положение рычага селектора и угол поворота автомобиля должны совпадать с сохраненной точкой активации.

Сохранение точек активации

Требуемые точки активации можно сохранить.

1. Переместите автомобиль в положение, в котором панорамный вид будет включаться автоматически, и остановитесь.



2. Нажмите кнопку ассистента парковки на центральной консоли.

Индикатор системы парковки отображается на дисплее управления.

3. Перейдите в следующее меню: „Панорам. отображ.“/„Точка актив.“/„Сохранить точку активации“.

При этом сохраняются точки активации, например, со следующей информацией:

- ▷ Населенный пункт.
- ▷ Населенный пункт и улица.
- ▷ Со стандартным именем.

Автоматически созданная информация о месте и улице может быть переименована.

Применение точек активации

Чтобы включить или отключить использование точек активации, перейдите в следующее меню: меню «Приложения»/„Автомобиль“/„Настройки вождения“/„Система пом. водителю“/„Парковка“/„На основе GPS“.

Редактирование точек активации

Отдельные или все точки активации можно переименовать или удалить.



1. Нажмите кнопку ассистента парковки на центральной консоли.

Индикатор системы парковки отображается на дисплее управления.

2. Перейдите в следующее меню: „Панорам. отображ.“/„Упоряд. точки“.

Отображается список всех сохраненных точек активации.

- ▷ Чтобы отредактировать точку активации, нажмите и удерживайте нужную точку активации.
- ▷ Для удаления точки активации смахните ее пальцем.

Угол раскрытия двери

Принцип действия

В зависимости от комплектации, угол открывания двери во время стоянки отображается автоматически.

Индикатор помогает оценить, насколько широко можно открыть двери во время парковки.

С активированной маркировкой препятствия изображение парковки отображает неподвижные препятствия, ограничивающие угол открытия дверей.

Общие положения

Соблюдайте указания из главы «Системы парковки».

Индикация

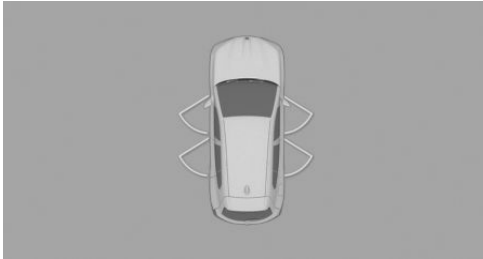

При положении рычага селектора Р отображается максимальный угол раскрытия дверей.

Физические границы работы системы

Индикатор угла открывания двери не предупреждает о приближающихся участниках дорожного движения.

По техническим причинам окружающее автомобиль пространство отображается искаженно.

Осторожно паркуйтесь рядом с другими объектами, даже если они не накладываются на индикацию угла открывания двери на дисплее управления.

По причине перспективы расположенные на возвышении или выступающие объекты могут оказаться ближе, чем они отображены на дисплее управления.

Дистанционный 3D-обзор

Принцип действия

Приложение My BMW и изображения парковки с камеры, например автоматическая перспектива камеры, позволяют отображать пространство вокруг автомобиля на мобильном конечном устройстве.

Дистанционный 3D-обзор отображает моментальный снимок ситуации.

Общие положения

По причине защиты данных дистанционный 3D-обзор может выполняться только три раза в два часа.

Соблюдайте указания из главы «Системы парковки».

Датчики

Дистанционный 3D-обзор контролируется следующими датчиками.

- ▷ Передняя видеокамера.
- ▷ Видеокамеры в наружных зеркалах.
- ▷ Камера заднего вида.

Необходимые для работы условия

Для дистанционного 3D-обзора действуют следующие условия:

- ▷ Передача данных должна быть включена.
- ▷ На мобильном конечном устройстве должно быть установлено приложение My BMW.
- ▷ Страны с доступом к BMW ConnectedDrive: должен быть активирован BMW ID с существующим аккаунтом BMW ConnectedDrive.

Дополнительная информация:

- ▷ Защита данных, см. стр. 71.
- ▷ BMW ID, см. стр. 72.

Включение/выключение Дистанционного 3D-обзора

Дистанционный 3D-обзор можно активировать или деактивировать отдельно или вместе с другим функциями.

1. Перейдите в следующее меню: меню «Приложения»/„Все“/„Защита данных“.
2. Выберите нужную настройку.
После активации дистанционный 3D-обзор можно вызвать в приложении My BMW.

Функциональные ограничения

Дистанционный 3D-обзор может быть ограничен или недоступен, например, в следующих ситуациях:

- ▷ С открытой дверью или багажником. Темные поверхности на отображении обозначают области, которые система не может увидеть.
- ▷ Со сложенными вручную наружными зеркалами.
- ▷ При выполнении других функций камерами автомобиля.
- ▷ Автомобиль движется со скоростью, превышающей скорость пешехода.
- ▷ При слабом соединении с Интернетом или при его отсутствии.

Система контроля дистанции при парковке

Принцип действия

Система контроля дистанции при парковке помогает парковаться. Звуковой или визуальный предупреждающий сигнал сообщает о препятствиях перед или за автомобилем.

Система сообщает о препятствиях, которые распознаются боковыми ультразвуковыми датчиками.

Дальность действия системы контроля дистанции при парковке в зависимости от препятствий и условий окружающей среды составляет ок. 2 м.

Система контроля дистанции при парковке автоматически включается и выключается в определенных ситуациях. Автоматическое включение можно активировать или деактивировать на дисплее управления.

Общие положения

Соблюдайте указания из главы «Системы парковки».

Указания по технике безопасности

ОСТОРОЖНО

Система не освобождает водителя от личной ответственности за правильную оценку дорожной ситуации. Из-за системных ограничений система не может должным образом реагировать на все дорожные ситуации без участия водителя. Существует опасность аварии, травмирования и материального ущерба. Адаптируйте манеру вождения к ситуации на дороге. Следите за ситуацией на дороге, всегда оставайтесь готовыми к рулевому управлению и торможению, в соответствующих ситуациях активно действуйте.

ОСТОРОЖНО

Из-за высокой скорости при активированной системе контроля дистанции при парковке вследствие физических условий предостережение может запаздывать. Существует опасность травмирования или повреждения имущества. Избегайте бы-



строго приближения к объекту. Избегайте быстрого трогания с места, пока система контроля дистанции при парковке еще не активна.

Датчики

Система контроля дистанции при парковке контролируется следующими датчиками.

- ▷ Ультразвуковые датчики в переднем и заднем бампере.
- ▷ Боковые ультразвуковые датчики.

Включение/выключение системы контроля дистанции при парковке

Автоматическое включение системы

Система контроля дистанции при парковке автоматически включается в следующих ситуациях:

- ▷ При включенной готовности к движению, если рычаг селектора установлен в положение R.
- ▷ При приближении к распознанным препятствиям, если скорость меньше 4 км/ч. Расстояние для активации зависит от соответствующей ситуации.

Чтобы активировать или деактивировать автоматическое включение при распознанных препятствиях, перейдите в следующее меню: меню «Приложения»/„Автомобиль“/„Настройки вождения“/„Система пом. водителю“/„Парковка“/„Автоматическая активация PDC“.

Автоматическое выключение системы

Система контроля дистанции при парковке при необходимости автоматически выключается при движении передним ходом по

сле прохождения определенного отрезка пути или превышения скорости.

Включение/выключение системы вручную



Для ручного включения системы контроля дистанции при парковке нажмите кнопку ассистента парковки на центральной консоли.

Если светодиод горит, то система включена.

Если светодиод гаснет, то система выключена.

Если при включенной передаче заднего хода система включается вручную, появляется изображение с камеры заднего вида. В зависимости от экспортного исполнения система не может быть отключена вручную при включении передачи заднего хода.

Звуковой предупреждающий сигнал

Общие положения

Прерывистый звуковой предупреждающий сигнал системы контроля дистанции при парковке сообщает о приближении к объекту. Если, к примеру, слева за автомобилем распознан объект, звук раздается из заднего левого динамика.

Чем короче расстояние до объекта, тем короче будут интервалы прерывистых звуковых сигналов.

Звуковой предупреждающий сигнал подается при опасности столкновения на расстоянии до объекта ок. 70 см.

Если объект находится позади автомобиля, то звуковой предупреждающий сигнал подается уже на расстоянии ок. 1,50 м.

Если расстояние до распознанного объекта менее прикл. 20 см, раздается непрерывный звуковой сигнал.

Если объекты находятся одновременно спереди и позади автомобиля на расстоянии менее 20 см, непрерывный сигнал попеременно раздается в передних и задних динамиках.

Прерывистые и непрерывные звуковые сигналы выключаются при установке рычага селектора в положение P.

В зависимости от экспортного исполнения прерывистые звуковые сигналы при неподвижном автомобиле отключаются спустя короткое время.

При приближении к объекту во время стоянки автомобиля звуковой сигнал снова активируется.

Регулировка громкости

1. Чтобы настроить громкость звукового предупреждающего сигнала, перейдите в следующее меню: меню «Приложения»/«Автомобиль»/«Настройки вождения»/«Система пом. водителю»/«Парковка»/«Громкость сигнала PDC».
2. Установите требуемое значение.

В зависимости от экспортного исполнения: отключение звукового предупреждающего сигнала

В зависимости от экспортного исполнения для активного процесса парковки можно временно выключить звуковой предупреждающий сигнал.

☛ Выберите символ звукового предупреждающего сигнала в поле состояния в верхней части дисплея управления.

При повторном включении системы контроля дистанции при парковке звуковой предупреждающий сигнал снова автоматически включается.

Визуальное предупреждение

Общие положения

Приближение к объекту отображается на дисплее управления и на комбинации приборов, как только активируется система контроля дистанции при парковке.

Отдаленные объекты отображаются уже до того, как раздастся сигнал.

Для лучшей оценки достаточности места в зависимости от вида для отображения выводятся линии полосы движения, траектории поворота и маркировки препятствий.

В зависимости от комплектации зона распознавания датчиков отображается в виде заштрихованных кольцеобразных областей. Отметки зеленого, желтого и красного цветов показывают, что в зоне распознавания обнаружены препятствия.

При комплектации устройством предупреждения о поперечном движении в области индикации также появляется предупреждение об автомобилях, приближающихся сзади или спереди сбоку.

Для защиты боковых сторон кузова выделенные препятствия отображаются сбоку автомобиля.

Индикация

В зависимости от комплектации предупреждения могут отображаться перед, рядом и за автомобилем.

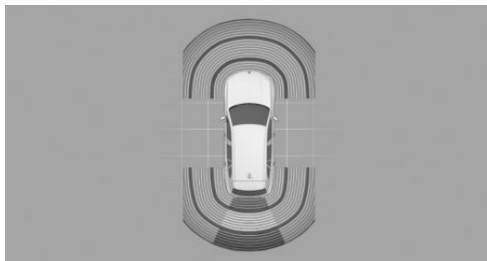

Пример индикации предупреждений за автомобилем.

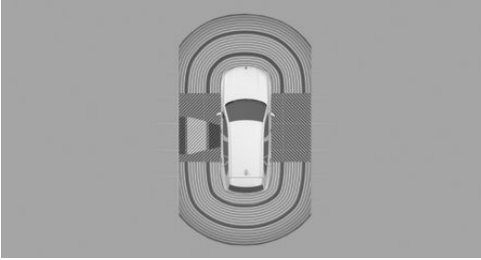

Пример индикации предупреждений рядом с автомобилем.

Заштрихованные поверхности показывают зону распознавания датчиков.

В заштрихованных серым цветом областях в зоне распознавания датчиков не распознаны какие-либо препятствия.

Цветные отметки в заштрихованной области указывают на то, что в зоне распознавания датчиков обнаружены препятствия.

Прерванные заштрихованные области: зона рядом с автомобилем еще не распознана.

Физические границы работы системы

Общие положения

Функция защиты боковых сторон автомобиля показывает только неподвижные препятствия, которые были распознаны датчиками при проезде мимо.

Система контроля дистанции при парковке не распознает, движется ли препятствие. Заштрихованные сбоку серые области скрываются по прошествии определенного времени во время остановки. Зона сбоку автомобилем должна быть распознана заново.

Дополнительно учитывайте пределы системы, указанные в разделе «Системы парковки».

Движение с прицепом

Если присоединен прицеп или розетка подключения электрооборудования прицепа занята, задние функции системы контроля дистанции при парковке отключаются.

В зависимости от комплектации зона распознавания датчиков на дисплее управления затемняется.

Препятствия рядом с автомобилем не отображаются.

В зависимости от экспортного исполнения задние функции системы контроля дистанции при парковке остаются включенными при активированном режиме движения с прицепом.



На дисплее управления отображается символ режима движения с прицепом.

Дополнительная информация:

Движение с прицепом или задним крепёжным кронштейном, см. стр. 381.

Ошибочные предупреждения

При достижении системных ограничений системы контроля дистанции при парковке возможны ошибочные предупреждения.

Для уменьшения количества ошибочных предупреждений, например на линиях автоматической мойки, при необходимости отключайте автоматическое включение системы контроля дистанции при парковке при обнаружении препятствий.

Сбой в работе



При сбое в работе системы контроля дистанции при парковке на дисплее управления отображается предупреждающий символ.

В зависимости от комплектации зона распознавания датчиков на дисплее управления не отображается.

Отображается сообщение системы контроля параметров автомобиля.

Система контроля дистанции при парковке не работает. Для проверки системы обратитесь на авторизованную СТОА, другую квалифицированную СТОА или специализированную СТО.

Активная система контроля дистанции при парковке

Принцип действия

Активная система контроля дистанции при парковке является функцией торможения системы контроля дистанции при парковке (PDC), которая инициирует аварийное торможение в случае опасности столкновения.

Эта система доступна при скорости ниже скорости пешехода во время движения задним ходом или откатывании назад.

Из-за системных ограничений столкновение не всегда можно предотвратить.

Нажатие на педаль акселератора прерывает воздействие на тормозной механизм. Аварийное торможение не выполняется.

Активную систему контроля дистанции при парковке можно временно деактивировать на дисплее управления и выполнить настройки системы.

Общие положения

Соблюдайте указания из главы «Системы парковки».

Указания по технике безопасности

ОСТОРОЖНО

Система не освобождает водителя от личной ответственности за правильную оценку дорожной ситуации. Из-за системных ограничений система не может должным образом реагировать на все дорожные ситуации без участия водителя. Существует опасность аварии, травмирования и материального ущерба. Адаптируйте манеру вождения к ситуации на дороге. Следите за ситуацией на дороге, всегда оставайтесь готовыми к рулевому управлению и торможению, в соответствующих ситуациях активно действуйте.

ОСТОРОЖНО

При использовании тягово-сцепного устройства система помощи водителю может реагировать неправильно из-за закрытых датчиков. Существует опасность аварии или повреждения имущества. Не используйте систему помощи водителю в режиме эксплуатации с прицепом или при использовании тягово-сцепного устройства, например при использовании заднего кронштейна для перевозки велосипедов.

Датчики

Активная система контроля дистанции при парковке контролируется следующими датчиками.

- ▶ Ультразвуковые датчики в заднем бампере.
- ▶ Боковые ультразвуковые датчики.

Трогание после аварийного торможения

После аварийного торможения до полной остановки можно выполнять дальнейшее сканирование препятствий. Для сканирования слегка нажмите педаль акселератора и отпустите ее.

При длительном нажатии на педаль акселератора автомобиль трогается с места. В любое время возможно торможение вручную.

Временное выключение активной системы контроля дистанции при парковке

После аварийного торможения активную систему контроля дистанции при парковке можно временно деактивировать на дисплее управления. Отображается соответствующее сообщение.

Перейдите в следующее меню: „Конфигурировать“/„Временно деактивиров.“.

При продолжении движения в данном окружении дальнейшее аварийное торможение не выполняется.

При повторном включении системы контроля дистанции при парковке функция автоматически активируется.

Настройки

Для активной системы контроля дистанции при парковке можно настроить зоны автомобиля, которые будут защищены системой.

1. Перейдите в следующее меню: меню «Приложения»/„Автомобиль“/ „Настройки вождения“/„Система пом. водителю“/„Парковка“/„Функц. авар. торм.: актив. PDC“.
2. Выберите нужную настройку.

Индикация



При вмешательстве системы отображается символ с соответствующим сообщением.

Физические границы работы системы

Общие положения

Учитывайте пределы системы, указанные в главе «Системы парковки».

Функциональные ограничения

Активная система контроля дистанции при парковке не используется, к примеру, в следующих ситуациях.

- ▷ В то время как система помощи при спуске регулирует скорость, функция аварийного торможения отключается.
- ▷ При движении с прицепом.

При необходимости временно выключите систему.

Дополнительная информация:

Система помощи при спуске, см. стр. 255.

Система контроля начала движения

Принцип действия

Система контроля начала движения в случае опасности столкновения при трогании с места уменьшает приводную мощность.

При распознавании препятствий вблизи перед автомобилем уменьшается ускорение. За счет этого в некоторых случаях можно своевременно затормозить вручную.

При распознавании препятствий за автомобилем система выполняет торможение.

Систему контроля начала движения можно активировать или деактивировать на дисплее управления.

Уменьшение ускорения можно отменить, например с помощью двукратного нажатия педали акселератора.

Общие положения

Соблюдайте указания из главы «Системы парковки».

Указания по технике безопасности

ОСТОРОЖНО

Система не освобождает водителя от личной ответственности за правильную оценку дорожной ситуации. Из-за системных ограничений система не может должным образом реагировать на все дорожные ситуации без участия водителя. Существует опасность аварии, травмирования и материального ущерба. Адаптируйте манеру вождения к ситуации на дороге. Следите за ситуацией на дороге, всегда оставайтесь готовыми к рулевому управлению и торможению, в соответствующих ситуациях активно действуйте.

ОСТОРОЖНО

При использовании тягово-сцепного устройства система помощи водителю может реагировать неправильно из-за закрытых датчиков. Существует опасность аварии или повреждения имущества. Не используйте систему помощи водителю в режиме эксплуатации с прицепом или при использовании тягово-сцепного устройства, например при использовании заднего кронштейна для перевозки велосипедов.

Датчики

Система контроля начала движения контролируется следующими датчиками.

- ▷ Ультразвуковые датчики в переднем и заднем бампере.
- ▷ Боковые ультразвуковые датчики.

Необходимые для работы условия

Для системы контроля начала движения действуют следующие условия для работы функции:

- ▷ У неподвижно стоящего автомобиля рычаг селектора устанавливается в положение D или R.
- ▷ Препятствия вблизи распознаются перед автомобилем и за ним.
- ▷ Педаль акселератора нажимается очень сильно, почти до конечной точки.
- ▷ Педаль акселератора нажимается сразу после включения передачи и распознавания препятствия.

Активация/деактивация системы контроля начала движения

Чтобы активировать или деактивировать систему контроля начала движения, перейдите в следующее меню: меню Приложения/„Автомобиль“/„Настройки вождения“/„Система пом. водителю“/„Парковка“/„Контроль начала движения“.

При определенных обстоятельствах, отображается сообщение системы контроля параметров автомобиля.

В зависимости от экспортного исполнения система автоматически снова активируется при следующей поездке.

Отмена понижения приводной мощности

Понижение приводной мощности отменяется в следующих ситуациях:

- ▶ Отпускается педаль акселератора.
- ▶ После двукратного нажатия педали акселератора.
- ▶ Пройден определенный участок пути.

Если прекратить снижение приводной мощности путем прохождения определенного участка, приводная мощность постепенно высвобождается.

Индикация



При вмешательстве системы отображается символ с соответствующим сообщением.

Физические границы работы системы

Общие положения

Учитывайте пределы системы, указанные в главе «Системы парковки».

Ограничение функциональности

Если розетка подключения электрооборудования прицепа занята или активирован режим движения с прицепом, например при движении с прицепом или задним кронштейном для перевозки велосипедов, система контроля начала движения деактивируется.

Ассистент маневрирования при парковке

Принцип действия

Ассистент маневрирования при парковке помогает при парковке параллельно и перпендикулярно дорожному полотну.

Кроме того, система облегчает выезд с мест продольной и перпендикулярной парковки.

Ультразвуковые датчики сканируют окружающее пространство с обеих сторон автомобиля при медленном прямом движении передним ходом. Подходящие парковочные места определяются на основе данных об обнаруженных объектах, например припаркованных автомобилях. Отображается статус системы.

Система рассчитывает оптимальную траекторию заезда на парковку или выезда с нее и берет на себя в процессе парковки управление автомобилем.

Принцип действия и управление ассистента маневрирования при парковке делятся на следующие этапы:

- ▶ Поиск парковочного места.
- ▶ Включение.
- ▶ Парковка.
- ▶ Выезд с парковки.

Процесс парковки выполняется автоматически.

При выезде с мест продольной парковки автомобиль автоматически маневрирует, пока не сможет выехать с парковочного места без дополнительных движений рулевого колеса.

При выезде с мест перпендикулярной парковки автомобиль маневрирует для полного выезда с парковочного места, чтобы затем продолжить движение в нужном направлении.

Процесс парковки можно прервать и возобновить вручную.

Можно выполнять индивидуальные настройки, например для отображения процесса парковки или звукового сигнала при распознавании подходящих парковочных мест.

Мастер маневрирования при парковке Professional повышает комфорт и увеличивает диапазон действия мастера маневрирования при парковке. Помимо способов парковки, поддерживаемых мастером

маневрирования при парковке, возможна парковка в местах, отмеченных линиями. Кроме того, управлять процессом парковки можно со смартфона с помощью функции дистанционного управления парковкой.

Оснащение автомобиля

Данная система возможно отсутствует в вашем автомобиле, например, из-за выбранного дополнительного оборудования, экспортного исполнения или возможности дальнейшего открытия допуска и обновления программного обеспечения. Это также относится к отдельным функциям системы.

Дополнительная информация:

Комплектация транспортного средства, см. стр. 8.

Общие положения

Соблюдайте указания из главы «Системы парковки».

Указания по технике безопасности

ОСТОРОЖНО

Система не освобождает водителя от личной ответственности за правильную оценку дорожной ситуации. Из-за системных ограничений система не может должным образом реагировать на все дорожные ситуации без участия водителя. Существует опасность аварии, травмирования и материального ущерба. Адаптируйте манеру вождения к ситуации на дороге. Следите за ситуацией на дороге, всегда оставайтесь готовыми к рулевому управлению и торможению, в соответствующих ситуациях активно действуйте.

ОСТОРОЖНО

При использовании тягово-сцепного устройства система помощи водителю может реагировать неправильно из-за закрытых датчиков. Существует опасность аварии или повреждения имущества. Не используйте систему помощи водителю в режиме эксплуатации с прицепом или при использовании тягово-сцепного устройства, например при использовании заднего кронштейна для перевозки велосипедов.

ОСТОРОЖНО

Система не помогает избежать наезда на бордюр. Существует опасность травмирования или повреждения имущества. Следите за дорожной обстановкой и в соответствующих ситуациях действуйте незамедлительно

Способы парковки

Мастер маневрирования при парковке поддерживает следующие функции:

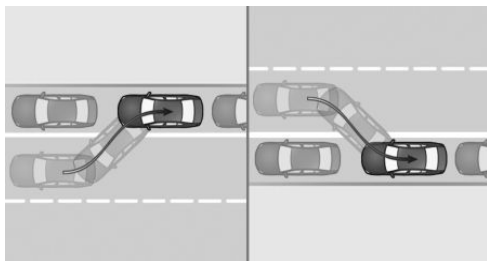

При параллельной парковке: парковка задним ходом параллельно дорожному полотну.

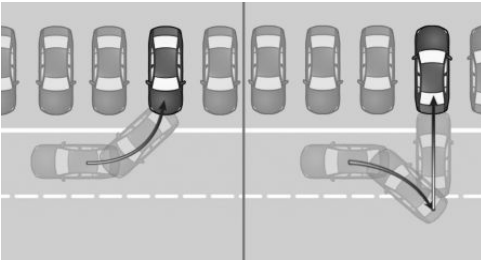

При перпендикулярной парковке: парковка задним или передним ходом перпендикулярно дорожному полотну.

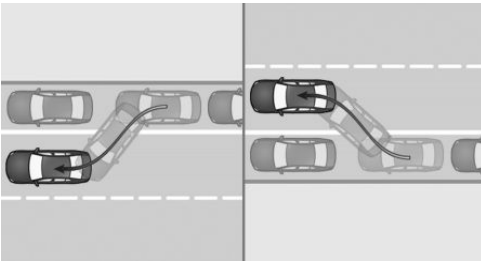

При выезде с мест параллельной парковки.

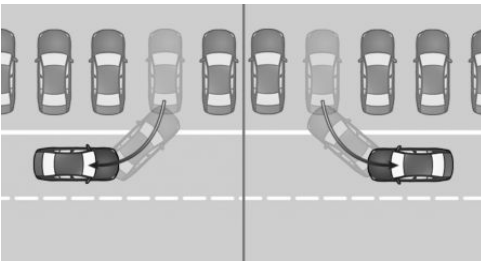

При выезде с мест перпендикулярной парковки.

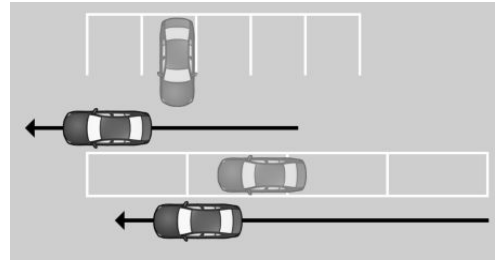

С системой парковки Professional — парковка на местах с парковочными линиями.

Датчики

Мастер маневрирования при парковке управляется следующими датчиками:

- ▷ Ультразвуковые датчики в переднем и заднем бампере.
- ▷ Боковые ультразвуковые датчики.

Дополнительно мастер маневрирования при парковке управляется следующими камерами:

- ▷ Передняя видекамера.
- ▷ Видекамеры в наружных зеркалах.
- ▷ Камера заднего вида.

Необходимые для работы условия

Измерение парковочных мест

Для измерения парковочных мест действуют следующие условия:

- ▷ Прямое движение передним ходом со скоростью примерно до 35 км/ч.
- ▷ Максимальное расстояние до ряда запаркованных автомобилей примерно 1,5 м.

Подходящее парковочное место

Для подходящих парковочных мест действуют следующие условия:

Продольная парковка:

- ▷ Минимальная длина распознанного объекта, например припаркованного автомобиля: примерно 1 м.
- ▷ Минимальная длина промежутка между двумя объектами складывается из собственной длины транспортного средства плюс примерно 0,8 м.
- ▷ Минимальная глубина: примерно 1,5 м.

Перпендикулярная парковка:

- ▷ Минимальная длина распознанного объекта, например припаркованного автомобиля: примерно 1 м.
- ▷ Минимальная ширина промежутка складывается из собственной ширины транспортного средства плюс примерно 0,7 м.
- ▷ Минимальная глубина соответствует собственной длине транспортного средства.

Глубину парковочных мест при перпендикулярной парковке водитель должен оценивать самостоятельно. Из-за технических ограничений система может определить глубину промежутков при поперечной парковке только приблизительно.

Парковочные линии для системы парковки Professional:

Парковочное место должно быть четко обозначено линиями.

Процесс парковки

Для процесса парковки действуют следующие условия:

- ▷ Двери и багажник закрыты.
- ▷ Ремень безопасности водителя пристегнут.

Процесс выезда с парковки

Для процесса выезда с парковки действуют следующие условия:

- ▷ Автомобиль припаркован с использованием мастера маневрирования

при парковке, в пространстве вокруг автомобиля распознается какой-либо объект.

- ▷ Автомобиль был припаркован задним ходом вручную, в пространстве непосредственно вокруг автомобиля распознаются какие-либо объекты. Расстояние до распознанного бордюрного камня составляет не менее 15 см.
- ▷ Парковочное место минимум на 0,8 м длиннее, чем автомобиль.

Индикация



Общие положения

Текущий статус ассистента маневрирования при парковке отображается на правой панели управления, в комбинации приборов и, в зависимости от комплектации, на проекционном дисплее.

При выборе метода парковки на дисплее управления отображаются различные символы.

Порядок отображаемых символов соответствует приоритетному парковочному месту.

Символы методов парковки для выезда с парковки изменяют направление, указанное стрелкой.

Символ	Значение
	Параллельная парковка задним ходом, справа.
	Параллельная парковка задним ходом, слева.
	Перпендикулярная парковка задним ходом.
	Перпендикулярная парковка передним ходом.

Включение/выключение индикации процесса парковки

Если активирован ассистент маневрирования при парковке, процесс парковки отображается картинкой с камеры на дисплее управления.

Чтобы включить или отключить индикатор процесса парковки, перейдите в следующее меню: меню «Приложения»/«Автомобиль»/«Настройки вождения»/«Система пом. водителю»/«Парковка»/«Показать информацию системы помощи».

Включение/выключение звукового сигнала

Чтобы включить или отключить звуковой сигнал при наличии подходящих парковочных мест, перейдите в следующее меню: меню «Приложения»/«Автомобиль»/«Настройки вождения»/«Система пом. водителю»/«Парковка»/«Звуковой сигнал если доступна».

Парковка с помощью ассистента маневрирования при парковке

Для парковки с помощью мастера маневрирования при парковке необходимо выбрать метод парковки в зависимости от доступных парковочных мест.

1. Для поиска парковочного места двигайтесь со скоростью до 35 км/ч на максимальном расстоянии 1,5 м мимо паркующихся автомобилей.

 Функция поиска парковочного места активирована.

2.  Нажмите кнопку ассистента парковки на центральной консоли или включите передачу заднего хода.

Отображается индикатор систем парковки.

Статус поиска парковочного места и возможные парковочные места отображаются на дисплее управления и на комбинации приборов.

3. Дисплей управления: выберите предлагаемый метод парковки. При необходимости в дальнейшем можно изменить метод парковки.

В комбинации приборов: выберите предлагаемый способ парковки рифленным колесиком на рулевом колесе.

 Значок состояния ассистента маневрирования при парковке горит зеленым цветом. Система берет процесс парковки на себя.

4. Следуйте указаниям на дисплее управления или на комбинации приборов.

Скорость снижается тормозом. Другое вмешательство ведет к прекращению работы системы.

В зависимости от экспортного исполнения раздается прерывистый или непрерывный звуковой сигнал системы контроля дистанции при парковке.

По окончании процедуры парковки рычаг селектора перейдет в положение P. Завершение процесса парковки отображается на дисплее управления и на комбинации приборов.

5. Откорректируйте при необходимости парковочное положение.

Выезд с парковки с помощью парковочного ассистента

1. Для парковки с помощью ассистента маневрирования при парковке включите готовность к движению.

2.  При стоящем автомобиле нажмите кнопку ассистента парковки на центральной консоли или включите передачу заднего хода.

Отображается индикатор систем парковки.

3. На дисплее управления: выберите нужный способ парковки.

В комбинации приборов: выберите предлагаемый способ парковки рифленным колесиком на рулевом колесе.

4. Следуйте указаниям на дисплее управления или на комбинации приборов.

 Значок состояния ассистента маневрирования при парковке горит зеленым цветом. Система берет процесс маневрирования на себя.

Скорость снижается тормозом. Другое вмешательство ведет к прекращению работы системы.

В конце процесса маневрирования отображается сообщение.

5. Убедитесь в том, что дорожная ситуация позволяет осуществить выезд с парковки, и трогайтесь с места как обычно.

Мастер маневрирования при парковке отключается автоматически.

Ручное прерывание работы ассистента маневрирования при парковке

Работу ассистента маневрирования при парковке можно в любой момент прервать вручную, например:

- ▷ Два раза подряд слегка нажимается педаль акселератора.
- ▷ Слегка нажимается педаль акселератора и одновременно слегка вращается руль.
- ▷ Нажимается педаль тормоза и одновременно задействуется рычаг селектора.

Работа мастера маневрирования при парковке прерывается без установки рычага селектора в положение P. Можно сразу же продолжать движение.

Автоматическое прерывание работы ассистента маневрирования при парковке

Ассистент маневрирования при парковке автоматически прерывает работу, например, в следующих ситуациях:

- ▷ При удерживании рулевого колеса или при самостоятельном управлении.
- ▷ При нажатии педали акселератора или рычага селектора.
- ▷ При включении стояночного тормоза.
- ▷ При снятии ремня безопасности водителя.
- ▷ С открытым багажником.
- ▷ С открытой крышкой капота.
- ▷ При открытых дверях.
- ▷ При активации или вмешательстве в работу систем помощи водителю.
- ▷ При переключении на другие функции на дисплее управления.
- ▷ Если индикацию на дисплее управления перекрывают сообщения.
- ▷ На заснеженном или скользком дорожном полотне.
- ▷ На крутых подъемах и спусках.
- ▷ При необходимости при наличии сложных препятствий, например, бордюрный камень.
- ▷ При неожиданно возникающих препятствиях.
- ▷ При слишком малых расстояниях, отображаемых системой контроля дистанции при парковке (PDC).
- ▷ При превышении максимального количества движений для паркования или длительности парковки.

При автоматическом прерывании работы системы рычаг селектора устанавливается в положение P.

При определенных обстоятельствах, отображается сообщение системы контроля параметров автомобиля.

Продолжение процесса парковки

При необходимости можно продолжить прерванный процесс парковки или выезда с парковки.

Для этого снова включите мастера маневрирования при парковке и следуйте инструкциям на дисплее управления или на комбинации приборов.

Физические границы работы системы

Общие положения

Учитывайте пределы системы, указанные в главе «Системы парковки».

Система помощи при парковке отсутствует

Ассистент маневрирования при парковке не поддерживает парковку в следующих ситуациях:

- ▶ На узких поворотах.
- ▶ Для диагональных парковочных мест.
- ▶ При движении с прицепом.
- ▶ Мастер маневрирования при парковке: для парковочных мест, которые обозначены на асфальте только линиями. Система ориентируется по объектам.
- ▶ Для специальных парковок, например платных парковок с автоматическими шлагбаумами или механических парковочных систем.

Функциональные ограничения

Функциональность ассистента маневрирования при парковке может быть ограничена в следующих ситуациях:

- ▶ На неровном основании, например, на щебеночном покрытии.
- ▶ На скользком основании.
- ▶ На крутых подъемах и склонах.
- ▶ При наличии лиственной кучи или сугроба на парковочном месте.
- ▶ При изменении уже измеренного парковочного места.
- ▶ При наличии ям или канав, например, на окраине порта.
- ▶ Возможно распознавание свободных парковочных мест, которые являются неподходящими, и нераспознавание подходящих свободных парковочных мест.

Сбой в работе

Отображается сообщение системы контроля параметров автомобиля.

Отказ ассистента маневрирования при парковке. Для проверки системы обратитесь на авторизованную СТОА, другую квалифицированную СТОА или специализированную СТО.

Ассистент маневрирования

Принцип действия

Ассистент маневрирования поддерживает водителя в повторяющихся ситуациях с парковкой и маневрированием.

Для этого движения при парковке и маневрировании могут быть записаны, а затем автоматически воспроизведены системой.

Повторяющийся маневр выполняется вручную, в ходе чего записывается.

По достижении автомобилем области активности на отрезке пути сохраненного маневра данный маневр может быть активи-

виrowан на дисплее управления или на комбинации приборов.

После активации система принимает на себя управление автомобиля и автоматически выполняет маневр.

Дополнительно маневр можно выполнить с помощью функции дистанционного управления парковкой на смартфоне.

Оснащение автомобиля

Данная система возможно отсутствует в вашем автомобиле, например, из-за выбранного дополнительного оборудования, экспортного исполнения или возможности дальнейшего открытия допуска и обновления программного обеспечения. Это также относится к отдельным функциям системы.

Дополнительная информация:

Комплектация транспортного средства, см. стр. 8.

Общие положения

Соблюдайте указания из главы «Системы парковки».

Указания по технике безопасности

ОСТОРОЖНО

Система не освобождает водителя от личной ответственности за правильную оценку дорожной ситуации. Из-за системных ограничений система не может должным образом реагировать на все дорожные ситуации без участия водителя. Существует опасность аварии, травмирования и материального ущерба. Адаптируйте манеру вождения к ситуации на дороге. Следите за ситуацией на дороге, всегда оставайтесь готовыми к рулевому управлению и торможению, в соответствующих ситуациях активно действуйте.

ОСТОРОЖНО

При использовании тягово-сцепного устройства система помощи водителю может реагировать неправильно из-за закрытых датчиков. Существует опасность аварии или повреждения имущества. Не используйте систему помощи водителю в режиме эксплуатации с прицепом или при использовании тягово-сцепного устройства, например при использовании заднего кронштейна для перевозки велосипедов.

ОСТОРОЖНО

Система не помогает избежать наезда на бордюр. Существует опасность травмирования или повреждения имущества. Следите за дорожной обстановкой и в соответствующих ситуациях действуйте незамедлительно

Зона распознавания

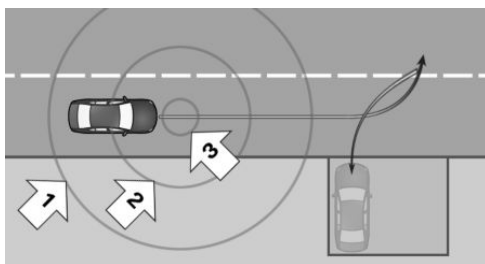

Зона распознавания маневра делится на следующие зоны:

- ▶ Зона приближения, стрелка 1: в радиусе ок. 8 м вокруг отрезка пути сохраненного маневра система начинает локализацию в фоновом режиме.
- ▶ Зона вблизи, стрелка 2: в радиусе ок. 2 м вокруг отрезка пути сохраненный

маневр отображается на дисплее управления.

- ▶ Зона активации, стрелка 3: в радиусе ок. 1 м возможная активация сохраненного маневра на дисплее управления. После активации система принимает на себя управление автомобилем и автоматически выполняет маневр.

Датчики

Ассистент маневрирования контролируется следующими датчиками.

- ▶ Ультразвуковые датчики в переднем и заднем бампере.
- ▶ Боковые ультразвуковые датчики.
- ▶ Передняя видеокамера.
- ▶ Видеокамеры в наружных зеркалах.
- ▶ Камера заднего вида.

Запись маневра

Общие положения

Возможна запись до десяти маневров в разных местах.

Возможна запись до четырех пересекающихся маневров.

Возможна запись идентичных маневров при разных условиях окружающей среды, например условиях освещенности.

Для каждого маневра возможен отрезок пути не более 200 м.

В общей сложности возможна запись отрезка пути прибл. 600 м, поделенного на десять возможных маневров.

Маневры с отрезком пути менее 6 м не записываются.

Запись маневра

1. Чтобы записать маневр, переместите автомобиль в необходимую начальную точку и остановитесь.



2. Нажмите кнопку ассистента парковки на центральной консоли.

Отображается индикатор систем парковки.

3. С помощью iDrive запустите запись маневра.

4. Передвиньте автомобиль в требуемое конечное положение.

Маневр записывается.

При записи отрезка пути двигайтесь не быстрее 15 км/ч.

При записи отображается пройденное расстояние.

По достижении максимального отрезка пути или максимальной скорости отображается сообщение и раздается звуковой сигнал.

5. В стоящем автомобиле сохраните запись с помощью iDrive и при необходимости присвойте ей нужное имя.

Трогайтесь с места только после сохранения записи регистрации.

Выполнение сохраненного маневра

1. Для выполнения сохраненного маневра переместите автомобиль в зону активации и остановите его. На дисплее управления и на панели приборов отображается готовность сохраненного маневра к активации.

2. Выберите значок активации сохраненного маневра.

 Значок состояния ассистента маневрирования горит зеленым цветом. После активации система принимает на себя управление автомобилем и автома-

тически выполняет маневр. При необходимости следуйте указаниям на дисплее управления или на комбинации приборов.

Скорость снижается тормозом. Другое вмешательство ведет к прекращению работы системы.

По окончании процедуры парковки рычаг селектора перейдет в положение P.

Прекращение работы ассистента маневрирования вручную

Во время выполнения маневра управление автомобилем принимается на себя вручную выполнением следующих действий:

- ▷ Два раза подряд слегка нажимается педаль акселератора.
- ▷ Слегка нажимается педаль акселератора и одновременно слегка вращается руль.
- ▷ Нажимается педаль тормоза и одновременно задействуется рычаг селектора.

Работа ассистента маневрирования прерывается без установки рычага селектора в положение P. Можно сразу же продолжать движение.

Автоматическое прекращение работы ассистента маневрирования

Ассистент маневрирования автоматически прерывает работу, например, в следующих ситуациях:

- ▷ При удерживании рулевого колеса или при самостоятельном управлении.
- ▷ При нажатии педали акселератора или рычага селектора.
- ▷ С не пристегнутым ремнем безопасности водителя.
- ▷ С открытым багажником.
- ▷ С открытой крышкой капота.

- ▷ При открытых дверях.
- ▷ При активации или вмешательстве в работу систем помощи водителю.
- ▷ По достижении системных ограничений ультразвуковых датчиков и камер.
- ▷ При переключении на другие функции на дисплее управления.
- ▷ Если индикацию на дисплее управления перекрывают сообщения.
- ▷ При появлении препятствий.
- ▷ На заснеженном или скользком дорожном полотне.
- ▷ На слишком узкой полосе движения.
- ▷ На крутых подъемах и спусках.
- ▷ При движении с прицепом.

При автоматическом прекращении работы системы автомобиль тормозится до полной остановки и рычаг селектора устанавливается в положение P.

При необходимости прерванный маневр может быть продолжен. Для этого снова включите ассистент маневрирования и следуйте инструкциям на дисплее управления или на панели приборов.

Редактирование сохраненных маневров

Все или отдельные сохраненные маневры можно удалить или переименовать через iDrive.

Физические границы работы системы

Общие положения

Учитывайте пределы системы, указанные в главе «Системы парковки».

Функциональные ограничения

Ассистент маневрирования не оказывает поддержку при движении с прицепом.



Из-за системных ограничений возможно ограничение функциональности, например, в следующих ситуациях:

- ▶ При плохом приеме GPS-сигналов.
- ▶ На крутых подъемах и спусках.
- ▶ У записанных маневров, при выполнении которых системе невозможно соблюсти минимальное расстояние до объектов.
- ▶ Большая разница в условиях при сохранении и прохождении по отрезку пути, например, другие колеса или изменившиеся условия окружающей среды (условия освещенности или непогода).
- ▶ Замедленная индикация перекрывающихся сохраненных маневров при движении в зону активации.
- ▶ На многоэтажных парковках при ведении видеозаписей на различных ярусах или при ведении видеозаписей на нескольких ярусах.

Дистанционная парковка

Принцип действия

С помощью функции дистанционного управления парковкой ассистент маневрирования и система парковки Professional могут управлять автомобилем дистанционно в ситуациях парковки и маневрирования.

Маневрирование выполняется самостоятельно вне автомобиля с помощью смартфона. Это обеспечивает удобную посадку и высадку.

На подходящих парковочных местах, например в гараже, положение парковки можно корректировать с помощью дистанционного управления парковкой, выполняя легкое маневрирование.

Уже начатое маневрирование можно продолжить в любое время с помощью дистанционного управления парковкой.

Оснащение автомобиля

Данная система возможно отсутствует в вашем автомобиле, например, из-за выбранного дополнительного оборудования, экспортного исполнения или возможности дальнейшего открытия допуска и обновления программного обеспечения. Это также относится к отдельным функциям системы.

Дополнительная информация:

Комплектация транспортного средства, см. стр. 8.

Общие положения

Учитывайте информацию в главе «Ассистент маневрирования при парковке и ассистент маневрирования».

Защитите смартфон от несанкционированного использования.

На время маневра включается ближний свет.

Процесс парковки под управлением системы парковки Professional после выхода из автомобиля доступен в системе дистанционного управления парковкой лишь в течение короткого времени.

Необходимые для работы условия

Для дистанционного управления парковкой действуют следующие функциональные условия.

- ▶ Все пассажиры вышли из автомобиля.
- ▶ Двери и багажник закрыты.
- ▶ Смартфон совместим с функцией дистанционного управления парковкой.
- ▶ Приложение My BMW должно быть установлено на совместимом смартфоне.
- ▶ Приложение My BMW должно быть связано с аккаунтом ConnectedDrive.
- ▶ На смартфоне должна быть активирована функция Bluetooth.

- ▷ Расстояние между автомобилем и смартфоном не превышает примерно 6 м.
- ▷ В автомобиле должен быть настроен действующий цифровой ключ, который должен распознаваться без проблем.

Дополнительная информация:

Цифровой ключ BMW Digital Key, см. стр. 97.

Выполнение процесса парковки с помощью дистанционного управления парковкой

1. Для выполнения процесса парковки с использованием функции дистанционного управления парковкой установите рычаг селектора в положение P.
2. Выйдите из автомобиля и закройте двери и багажник.
3. Откройте в приложении My BMW дистанционное управление парковкой и выберите маневрирование вперед/назад или нужный способ парковки.
4. Следуйте указаниям на смартфоне. При наличии препятствий немедленно остановите автомобиль вручную. В зависимости от выбора в приложении My BMW автомобиль останавливается в конце процесса парковки или водитель может снова взять на себя управление автомобилем.

Физические границы работы системы

В некоторых случаях из-за неблагоприятных условий окружающей среды, например, из-за плохой связи по Bluetooth в результате внешних помех, возможны сбои при выполнении функций дистанционного управления парковкой.

Если электропитание аккумуляторной батареи автомобиля не обеспечивается в достаточной степени, например из-за сли-

шком сильной разрядки, дистанционное управление парковкой может быть недоступно. Соблюдайте указания в приложении My BMW.

Может быть недоступно легкое маневрирование на парковочном месте. Функция предлагается в приложении My BMW, но не может быть выполнена из-за условий окружающей среды.

Ассистент движения задним ходом

Принцип действия

Ассистент движения задним ходом помогает при движении задним ходом, например при выезде из мест с плохим обзором и узких парковочных мест и при сложных ситуациях на дороге.

Автомобиль сохраняет траекторию последних движений. По сохраненной траектории автомобиль может выехать обратно в режиме автоматизированного рулевого управления.

Ассистент движения задним ходом берет на себя рулевое управление. Регулирование скорости педалью акселератора и тормозом должно осуществляться водителем.

При наличии ассистента движения задним ходом сохраняется макс. 50 м пробега.

При наличии ассистента движения задним ходом Professional сохраняется макс. 200 м пробега.

Оснащение автомобиля

Данная система возможно отсутствует в вашем автомобиле, например, из-за выбранного дополнительного оборудования, экспортного исполнения или возможности дальнейшего открытия допуска и обновления программного обеспечения. Это также относится к отдельным функциям системы.



Дополнительная информация:

Комплектация транспортного средства, см. стр. 8.

Общие положения

Соблюдайте указания из главы «Системы парковки».

Указания по технике безопасности

ОСТОРОЖНО

Система не освобождает водителя от личной ответственности за правильную оценку дорожной ситуации. Из-за системных ограничений система не может должным образом реагировать на все дорожные ситуации без участия водителя. Существует опасность аварии, травмирования и материального ущерба. Адаптируйте манеру вождения к ситуации на дороге. Следите за ситуацией на дороге, всегда оставайтесь готовыми к рулевому управлению и торможению, в соответствующих ситуациях активно действуйте.

ОСТОРОЖНО

При использовании тягово-сцепного устройства система помощи водителю может реагировать неправильно из-за закрытых датчиков. Существует опасность аварии или повреждения имущества. Не используйте систему помощи водителю в режиме эксплуатации с прицепом или при использовании тягово-сцепного устройства, например при использовании заднего кронштейна для перевозки велосипедов.

ОСТОРОЖНО

Система не помогает избежать наезда на бордюр. Существует опасность травмирования или повреждения имущества. Следите за дорожной обстановкой и в соответствующих ситуациях действуйте незамедлительно

Необходимые для работы условия

Для ассистента движения задним ходом действуют следующие условия:

- ▶ Для сохранения траектории проедьте вперед без перерыва.
- ▶ Для сохранения отрезка пути двигайтесь со скоростью не более 35 км/ч.
- ▶ При движении без прицепа.
- ▶ Ассистент движения задним ходом Professional: достаточно яркое освещение на сохраненном участке пути.
- ▶ Ассистент движения задним ходом Professional: камеры автомобиля должны быть чистыми и ничем не перекрытыми.

Обратное движение в режиме автоматического управления

1. Для движения задним ходом с автоматизированным рулевым управлением включите готовность к движению.



2. При стоящем автомобиле нажмите кнопку ассистента парковки на центральной консоли или включите передачу заднего хода.

Отображается индикатор систем парковки.

3. С помощью iDrive выберите следующее меню:  „Запустить ассистент движения задним ходом“.

На дисплее управления и на комбинации приборов отображается длина сохраненного отрезка пути.

При необходимости следуйте указаниям на дисплее управления или на комбинации приборов.

4. Уберите руки с руля и осторожно двигайтесь назад, управляя движением с помощью педалей акселератора и тормоза.

 Значок состояния ассистента движения задним ходом горит зеленым цветом. Система принимает управление на себя.

При движении назад контролируйте пространство вокруг автомобиля.

При появлении препятствий немедленно остановитесь и примите управление автомобилем на себя. Соблюдайте указания системы контроля дистанции при парковке.

5. Незадолго до конца сохраненного отрезка пути раздается звуковой сигнал и отображается сообщение.

Не позднее момента возврата в обычное дорожное движение остановитесь и примите управление автомобилем на себя, например путем включения передней передачи.

Прекращение работы ассистента движения задним ходом вручную

Движение задним ходом, поддерживаемое ассистентом движения задним ходом, можно прерывать вручную:

- ▷ С помощью iDrive выберите следующее меню:  „Отменить“.

- ▷  Нажмите кнопку ассистента парковки на центральной консоли.

Автоматическое прекращение работы ассистента движения задним ходом

Ассистент движения задним ходом автоматически прерывает работу, например, в следующих ситуациях:

- ▷ При удерживании рулевого колеса или при самостоятельном управлении.
- ▷ При переключении рычага селектора из положения заднего хода в другое положение.
- ▷ При активации или вмешательстве в работу систем помощи водителю.
- ▷ После длительного времени у неподвижно стоящего автомобиля.
- ▷ При выезде из сохраненной полосы движения задним ходом, например с максимальным углом поворота рулевого колеса.
- ▷ Если индикацию на дисплее управления перекрывают сообщения.
- ▷ На скользком покрытии.
- ▷ При качении автомобиля, например, на склоне.
- ▷ При изменении условий окружающей среды.
- ▷ При подключении к розетке подключения электрооборудования прицепа или активированном режиме движения с прицепом.
- ▷ При скорости выше около 10 км/ч.
- ▷ Ассистент движения задним ходом Professional: при ограничениях функциональности датчиков, начиная с прибл. 50 м.

Физические границы работы системы

Порог скорости

Максимальная скорость при движении задним ходом ограничена примерно 10 км/ч.

На скорости ок. 7 км/ч выдается предостережение.

При превышении максимальной скорости выполнение функции прерывается.

Функциональные ограничения

Различные факторы могут приводить к отклонениям вбок при движении назад по сохраненному отрезку пути. К ним относятся, например, следующие факторы:

- ▶ Движения рулевого колеса у неподвижно стоящего автомобиля при сохранении отрезка пути.
- ▶ Скорость не адаптируется к отрезку пути.
- ▶ Определенные динамические качества: например, наклоны дорожного полотна, подъемы или скользкое покрытие.
- ▶ Большая разница в условиях при сохранении и прохождении по отрезку пути, например другие шины или изменившиеся условия окружающей среды, такие как непогода.
- ▶ При использовании ассистента движения задним ходом Professional изменились условия освещения.

Дополнительно учитывайте пределы системы, указанные в разделе «Системы парковки».

Комфорт движения

Оснащение автомобиля

В данной главе описаны варианты комплектации, системы и функции, которые доступны сейчас или будут доступны в дальнейшем в зависимости от модели, даже если их нет в конкретном автомобиле.

Дополнительная информация:

Комплектация транспортного средства, см. стр. 8.

Адаптивная подвеска M

Адаптивная подвеска M — это адаптивная спортивная ходовая часть с механической регулировкой, которая уменьшает движения кузова при спортивной манере вождения или на неровном дорожном полотне.

Динамика движения и комфорт движения повышаются за счет регулировки шасси.

BMW IconicSounds

В зависимости от комплектации и эк-спортного исполнения, с помощью BMW IconicSounds можно настроить звук электропривода автомобиля.

1. Чтобы настроить BMW IconicSounds, перейдите в следующее меню: меню Приложения/„Автомобиль“/„Настройки вождения“/„Привод и шасси“/„IconicSounds“.
2. Выберите нужную настройку.

Кондиционирование

Оснащение автомобиля

В данной главе описаны варианты комплектации, системы и функции, которые доступны сейчас или будут доступны в дальнейшем в зависимости от модели, даже если их нет в конкретном автомобиле.

Дополнительная информация:

Комплектация транспортного средства, см. стр. 8.



Управление кондиционером

Обзор

Функции в меню кондиционера

Некоторые функции кондиционера, например обогрев сидений или количество воздуха, можно настроить на дисплее управления в меню кондиционера.



Символ	Функция
	Включение/выключение системы кондиционирования.
	Автоматическая программа.
	Температура.
	Количество воздуха.
	Распределение потоков воздуха.

Символ	Функция
	Функция охлаждения.
	Максимальное охлаждение.
	Режим рециркуляции.
	Автоматическая рециркуляция.
	Наружный воздух.
	Программа SYNC.
	Обогрев сиденья.
	Обогрев руля.

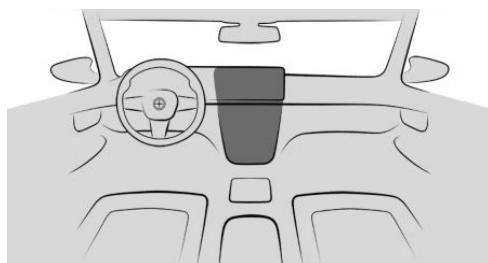
Кнопки, автоматический климат-контроль



Режим оттаивания и обогрева заднего стекла можно включать и выключать на приборной панели.

Символ	Функция
	Режим оттаивания.
	Обогрев заднего стекла.

Вызов функций кондиционера

С помощью iDrive вызовите меню кондиционера:

 Выберите символ меню кондиционера в строке меню.



Или:

Перейдите в следующее меню: меню «Приложения»/„Автомобиль“/„Климат-контроль“.

Чтобы отобразить строку меню с настройками температуры в полноэкранный режиме, например для приложений сторонних поставщиков, проведите от нижнего края дисплея управления вверх.

Включение/выключение системы кондиционирования

Систему кондиционирования можно включать и выключать с помощью iDrive.

-  Выберите символ меню кондиционера в строке меню.
-  Для включения и выключения нажмите экранную кнопку.



Вся система кондиционирования включается или выключается с последними выполненными настройками.

С включенной системой кондиционирования могут выключаться отдельные функции кондиционера.

Настройки

С помощью iDrive можно выполнять индивидуальные настройки функций кондиционера, например следующих.

- ▷ Интенсивность обогрева сидений.
- ▷ Автономная вентиляция.

-  Для индивидуальной настройки функций кондиционера выберите в строке меню символ меню кондиционера.
-  Коснитесь экранной кнопки для вызова настроек.
- Выберите нужную настройку.

Автоматическая программа

Принцип действия

Автоматическая программа создает в салоне автомобиля приятный микроклимат, который можно отрегулировать, установив температуру и выполнив прочие настройки на свое усмотрение.

Автоматическая программа охлаждает, проветривает или нагревает салон автомобиля в автоматическом режиме.

При выборе соответствующей комплектации автоматическая программа в зависимости от наружной температуры, температуры воздуха в салоне, инсоляции, занятости сидений и настроенной температуры наилучшим образом автоматически регулирует следующие функции кондиционера:

- ▷ Количество воздуха.
- ▷ Распределение воздушных потоков.
- ▷ Температура.

- ▷ Обогрев сиденья.
- ▷ Обогрев рулевого колеса.

Общие положения

Автоматическая программа учитывает занятость сидений для обеспечения энергоэффективной и согласованной с пассажирами регулировки.

Датчик запотевания одновременно управляет автоматической программой так, чтобы максимально предотвратить запотевание стекол.



Обзор



- 1 Интенсивность воздушного потока
- 2 Настройки
- 3 Панель функций кондиционера
- 4 Температура
- 5 Обогрев сиденья
Обогрев руля



Включение/выключение автоматической программы

Систему можно включать и выключать с помощью iDrive.

1.  Выберите символ меню кондиционера в строке меню.
2.  Нажмите экранную кнопку автоматической программы.

Настройки интенсивности

При активированной автоматической программе интенсивность отдельных функций кондиционера, например обогрев сиденья, можно настроить индивидуально.

1.  Выберите символ меню кондиционера в строке меню.
2.  Коснитесь экранной кнопки для вызова настроек.
3. Выберите нужную настройку, например:
 - ▷ „СЛАБО“
 - ▷ „СРЕДНЕ“
 - ▷ „СИЛЬНО“

Для каждого уровня задан определенный диапазон регулировки интенсивности.

Из-за сохраненных моделей данных при движении автомобиля интенсивность корректируется динамически. Увеличивать или уменьшать интенсивность вручную во время движения не требуется.

Индивидуально выбранные настройки функции кондиционера сохраняются и автоматически активируются, например, после запуска автомобиля.

Индикация

Индикатор в строке меню показывает разность температур между настроенной температурой и температурой воздуха в салоне:

- ▷ Красная или синяя полоса рядом с индикатором температуры показывает ход процесса нагревания или охлаждения.
- ▷ Исчезновение полосы означает достижение настроенной температуры воздуха в салоне.

Активные функции кондиционера, например обогрев сиденья, отображаются в строке меню в виде символов.

Температура

Принцип действия

Встроенная автоматическая система отопления и кондиционирования нагревает или охлаждает до настроенной температуры и затем поддерживает ее.

Настройка температуры



Нужная температура настраивается в строке меню отдельно для водителя и переднего пассажира.

- ▶ + Увеличение температуры.
- ▶ — Уменьшение температуры.

Не меняйте регулировку температуры слишком часто. В противном случае автоматический климат-контроль не будет успевать регулировать заданную температуру.

Объем подачи воздуха



Принцип действия

Количество воздуха, подаваемое вентилятором, при необходимости регулируется.

При необходимости количество воздуха уменьшается для сбережения ресурса аккумуляторной батареи транспортного средства.

Настройка объема воздуха

Количество воздуха можно настроить с помощью iDrive:

1.  Коснитесь в строке меню символа меню кондиционера.
2.  Выберите нужную настройку.

Автоматическая программа

- ▶ Выберите большой символ количества воздуха, чтобы увеличить количество воздуха.
- ▶ Выберите маленький символ количества воздуха, чтобы уменьшить количество воздуха.

Ручной режим

- ▶ Коснитесь стрелки в направлении вверх: количество воздуха увеличится.
- ▶ Коснитесь стрелки в направлении вниз: количество воздуха уменьшится.

Распределение потоков воздуха

Принцип действия

В ручном режиме распределение воздушных потоков можно настроить по своему усмотрению.

Регулировка распределения воздушных потоков

Распределение воздушных потоков можно установить с помощью iDrive:

1.  Выберите символ меню кондиционера в строке меню.
2. Выберите нужную настройку.

- ▶ Направьте поток воздуха вниз, стрелка 1.
- ▶ Направьте поток воздуха вверх, стрелка 2.
- ▶ Направьте поток воздуха к лобовому стеклу, стрелка 3.

Отображается выбранное распределение потоков воздуха.



Функция охлаждения

Принцип действия



При помощи функции охлаждения воздух в салоне автомобиля охлаждается, осушается и, в зависимости от настроенной температуры, снова подогревается.

Необходимое для работы условие

Функция охлаждения доступна в режимах готовности к эксплуатации или готовности к движению.

Включение/выключение функции кондиционера

Функция охлаждения может быть включена или выключена с помощью iDrive:

1.  Выберите символ меню кондиционера в строке меню.
2.  Коснитесь экранной кнопки функции охлаждения.

Функция кондиционера автоматически включается в режиме рециркуляции, чтобы осушить воздух и предотвратить запотевание стекол.

При определенных погодных условиях после включения Готовности к движению возможно кратковременное запотевание лобового и боковых стекол.

В режиме охлаждения вырабатывается жидкий конденсат, который выводится под автомобиль.

Максимальное охлаждение

Принцип действия

Функция максимального охлаждения позволяет быстро и интенсивно охлаждать салон автомобиля.

Минимальная температура и максимальное количество воздуха настраиваются автоматически.

Необходимое для работы условие

Максимальное охлаждение доступно при наружной температуре ок. 0 °C и с включенной готовностью к движению.

Включение/выключение максимального охлаждения

Максимальное охлаждение можно включить или выключить с помощью iDrive.

1. Выберите символ меню кондиционера в строке меню.

MAX
A/C

2. Нажмите экранную кнопку максимального охлаждения.

Воздух поступает из воздуховодов для верхней части тела. Откройте дефлекторы.

Режим рециркуляции

Принцип действия

При неприятном запахе с улицы или загазованности в режиме рециркуляции воздуха можно перекрыть подачу наружного воздуха. В этом случае воздух в салоне циркулирует по замкнутому кругу.

С автоматической функцией рециркуляции воздуха в зависимости от качества наружного воздуха в салон подается наружный воздух или циркулирует воздух в салоне.

С выключенным режимом рециркуляции воздуха в салон автомобиля направляется наружный воздух.

Воздушный фильтр салона очищает поступающий наружный воздух или циркулирующий воздух в салоне в режиме рециркуляции воздуха.



Общие положения

При запотевании стекол выключите режим рециркуляции воздуха.

Включение/выключение режима рециркуляции воздуха

Режим рециркуляции воздуха можно включить или выключить с помощью iDrive:

1.  Выберите символ меню кондиционера в строке меню.
2. На панели функций кондиционера отображается текущий режим работы. Нажмите экранную кнопку, до тех пор пока не будет установлен нужный режим работы.

- ▷  Режим рециркуляции воздуха.
- ▷  Наружный воздух.
- ▷  Автоматическая рециркуляция.

Функция кондиционера автоматически включается в режиме рециркуляции воздуха, чтобы осушить воздух и предотвратить запотевание стекол.

В зависимости от комплектации и условий окружающей среды, режим рециркуляции воздуха спустя некоторое время автоматически выключается, чтобы предотвратить запотевание стекол.

Программа SYNC

Принцип действия

При активированной программе SYNC регулировка температуры со стороны водителя применяется для стороны переднего пассажира.



Если программа SYNC деактивирована, в автоматической программе в зависимости от занятости сидений автоматически выполняются следующие настройки.



Если сиденье переднего пассажира не занято, применяются настройки стороны водителя.

Включение/выключение программы SYNC

Программу SYNC можно включать и выключать с помощью iDrive:

-  Выберите символ меню кондиционера в строке меню.
-  Нажмите экранную кнопку программы SYNC.

При изменении регулировки температуры на стороне переднего пассажира программа SYNC автоматически выключается.

Режим оттаивания

Принцип действия

В режиме оттаивания лед и конденсат быстро устраняются с лобового стекла и передних боковых стекол.

Для удаления льда и конденсата количество воздуха и температура воздуха оптимизируются автоматически.

Распределение воздушных потоков направлено на лобовое и передние боковые стекла.

При запотевании стекол включите автоматическую программу, чтобы воспользоваться преимуществами датчика запотевания.

Включение/выключение режима оттаивания

 Для включения или выключения режима оттаивания нажмите на приборной панели кнопку режима оттаивания.

С включенной системой горит светодиод в кнопке.

Убедитесь в том, что на лобовое стекло и боковые передние стекла подается воздух.

Обогрев заднего стекла

Принцип действия

С обогревом заднего стекла лед и конденсат быстро устраняются с заднего стекла.

Необходимое для работы условие

Обогрев заднего стекла доступен при включенном режиме готовности к эксплуатации или готовности к движению.

Обогрев заднего стекла может активироваться на длительное время только при наружной температуре ниже ок. 5 °C.

Включение/выключение обогрева заднего стекла



Для включения или выключения обогрева заднего стекла на приборной панели нажмите кнопку обогрева заднего стекла.

Светодиод горит при включенном обогреве заднего стекла.

Выключается обогрев автоматически, спустя некоторое время.

Для постоянной работы нажимайте кнопку более 3 секунд. Для выключения снова нажмите кнопку.

Обогрев сиденья

Принцип действия

Сиденья подогреваются в зависимости от наружной температуры и температуры в салоне.

В автоматической программе можно задать интенсивность работы функции. При необходимости функцию можно отрегулировать.

Общие положения

В случае продолжения движения после промежуточной остановки длительностью не более 15 минут функции включаются автоматически и используют последние настройки температуры.

Регулировка обогрева сидений

Автоматическая программа

С включенной автоматической программой можно настраивать интенсивность обогрева сиденья. В процессе движения мощность обогрева автоматически корректируется в соответствии с настроенной интенсивностью.

Ручная регулировка обогрева сиденья

Уровень мощности обогрева можно отрегулировать вручную:



1. Выберите в строке меню символ кондиционирования сидений, стрелка 1.



2. Несколько раз коснитесь экранной кнопки обогрева сиденья, пока не будет выбран нужный уровень, стрелка 2.

Если выбран режим движения с оптимизацией расхода, мощность обогрева снижается.

Обогрев руля

Принцип действия

Рулевое колесо подогревается в зависимости от наружной температуры и температуры в салоне.

В автоматической программе можно задать интенсивность работы функции. При необходимости функцию можно отрегулировать.

Регулировка обогрева рулевого колеса

Автоматическая программа

При активированной автоматической программе можно настраивать интенсивность обогрева рулевого колеса. В процессе движения мощность обогрева автоматически корректируется в соответствии с настроенной интенсивностью.

Ручная регулировка обогрева рулевого колеса

Уровень мощности обогрева можно отрегулировать вручную:



1. Выберите в строке меню символ кондиционирования сидений, стрелка 1.
2.  Несколько раз коснитесь экранной кнопки обогрева рулевого колеса, пока не будет выбран нужный уровень, стрелка 2.

Если выбран режим движения с оптимизацией расхода, мощность обогрева снижается.

Вентиляция

Принцип действия

Вентиляционная система предлагает индивидуальные возможности регулировки прямой и непрямой вентиляции для оптимизации движения воздуха в автомобиле.

Поток воздуха ощутимо обогревает или охлаждает в зависимости от заданной желаемой температуры.

Вентиляция в передней части салона

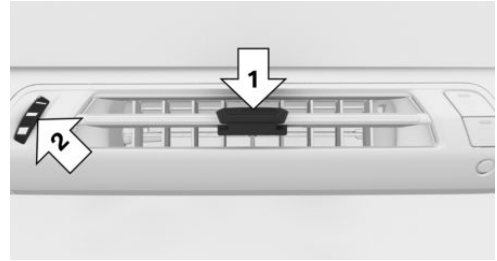

- ▶ С помощью рычага можно изменить направление потока, стрелка 1.
- ▶ С помощью рифленого колесика можно плавно регулировать количество воздуха на дефлекторе, стрелка 2.

Вентиляция в задней части салона

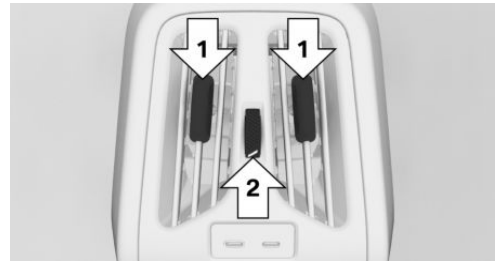

- ▶ С помощью рычага можно изменить направление потока, стрелка 1.
- ▶ С помощью рифленого колесика можно плавно регулировать количество воздуха на дефлекторе, стрелка 2.

Регулировка вентиляции

В зависимости от желаемой вентиляции поток воздуха направляется прямо на пассажиров или рядом с ними.

Откройте дефлекторы и направьте их так, чтобы происходило эффективное кондиционирование.

Качество воздуха

Общие положения

Качество воздуха в салоне автомобиля улучшают следующие компоненты:

- ▷ Салон автомобиля, проверенный на выбросы вредных веществ.
- ▷ Воздушный фильтр салона.
- ▷ Система кондиционирования для регулировки температуры, количества воздуха и режима циркуляции воздуха.
- ▷ Автономная вентиляция.

Воздушный фильтр салона

Воздушный фильтр салона очищает поступающий наружный воздух или циркулирующий воздух в салоне в режиме рециркуляции воздуха.

В зависимости от комплектации:

- ▷ Пыль и пыльца отфильтровываются при подаче наружного воздуха.
- ▷ Сокращается количество ультрамелких частиц пыли.
- ▷ Отфильтровываются газообразные вредные вещества.
- ▷ Отфильтровываются микробные частицы, вирусы и аллергены.

Производитель автомобиля рекомендует менять воздушный фильтр салона при техническом обслуживании автомобиля.

Автономная вентиляция

Принцип действия

Автономная вентиляция позволяет установить нужную температуру в салоне автомобиля еще до начала движения. В зависимости от настроенной температуры и температуры окружающей среды салон автомобиля проветривается, или при необ-

ходимости нагревается остаточным теплом двигателя.

Систему можно включать и выключать напрямую либо путем программирования времени отъезда.

Момент включения определяется в зависимости от наружной температуры. Система включается своевременно до выбранного времени отъезда.

Система автоматически отключается через некоторое время. После выключения она продолжает работать еще некоторое время.



Необходимые для работы условия

Для использования автономной вентиляции должны быть выполнены следующие условия:

- ▷ Автомобиль находится в состоянии покоя или в режиме готовности к эксплуатации.
- ▷ Аккумуляторная батарея транспортного средства достаточно заряжена.
При включенной автономной системе вентиляции аккумуляторная батарея разряжается. Поэтому максимальное время включения ограничено для сбережения ресурса аккумуляторной батареи. После пуска двигателя или непродолжительной поездки системой снова можно пользоваться.
- ▷ Дата и время настроены правильно.
- ▷ Открыты дефлекторы системы вентиляции.

Включение/выключение автономной вентиляции

Автономная вентиляция может быть включена или выключена с помощью iDrive:

1.  Выберите символ меню кондиционера в строке меню.
2.  Коснитесь экранной кнопки для вызова настроек.
3. „Автономная вентиляция“
4. Выберите нужную настройку.

Время отъезда

Принцип действия

Чтобы уже в начале поездки установить комфортную температуру воздуха в салоне автомобиля, можно задать разные значения времени отъезда:

- ▶ Одноразовое время отъезда: можно установить время.
Система включается один раз.
- ▶ Время отправления с днем недели: можно установить время и день недели.
Система включается в нужный день недели до заданного времени отправления.

Программирование времени отправления состоит из двух этапов:

- ▶ Установите время отъезда.
- ▶ Активация времени отправления.

Между настройкой и активацией времени отправления и запланированным моментом времени отправления должно пройти не менее 10 минут, чтобы обеспечить достаточное время для кондиционирования.

Настройка времени отъезда

Время отправления можно установить с помощью iDrive:

1.  Выберите символ меню кондиционера в строке меню.
2.  Коснитесь экранной кнопки для вызова настроек.
3. „Автономная вентиляция“
4. „Запланированные поездки“
5. Выберите нужное время отправления.
6. Настройте нужное время отправления.
7. При необходимости выберите день недели.

Активация времени отъезда

Время отправления можно активировать с помощью iDrive:

1. Коснитесь в строке меню символа меню кондиционера.
2.  Коснитесь экранной кнопки для вызова настроек.
3. „Автономная вентиляция“
4. „Запланированные поездки“
5. Активируйте нужное время отправления.

Включение с помощью приложения My BMW

В зависимости от комплектации, автономную вентиляцию можно включить с помощью приложения My BMW с функцией удаленного управления, выбрав предустановленное время отправления или прямую.

Автономное кондиционирование с помощью удаленного пуска двигателя

Принцип действия

Функция автономного кондиционирования позволяет охладить или нагреть салон до необходимой температуры перед началом движения. Для этого система автоматически выполняет охлаждение, вентиляцию или обогрев в зависимости от температуры в салоне, температуры наружного воздуха и заданной температуры. Снег и лед в случае наличия удаляются легче.

Система для этого автоматически запускает двигатель и оставляет его на некоторое время включенным.

Указания по технике безопасности

ОПАСНОСТЬ

При заблокированной выхлопной трубе или недостаточной вентиляции вредные для здоровья выхлопные газы могут загрязнять среду вокруг автомобиля или проникать внутрь автомобиля. Отработавшие газы содержат вредные вещества без цвета и запаха. В закрытых помещениях или в помещениях с плохой вентиляцией выхлопные газы могут скапливаться за пределами автомобиля. Существует опасность для жизни. Держите выхлопную трубу свободной и обеспечьте достаточную вентиляцию. Не включайте автономного кондиционирования в закрытых или плохо проветриваемых помещениях, например, в закрытых гаражах.

ОСТОРОЖНО

Во время работы автономного кондиционирования температура под кузовом автомобиля может достигать высоких значений, например, из-за системы выпуска ОГ. Контакт горючих материалов с горячими деталями системы выпуска ОГ может привести к возгоранию. Существует опасность возгорания. Следите за тем, чтобы при работе системы автономного кондиционирования с деталями автомобиля не соприкасались горючие материалы, например, листва, трава, газ, бензин, масло или иные воспламеняющиеся предметы.

Необходимые для работы условия

Для работы автономного кондиционирования должны быть выполнены следующие условия:



- ▶ Автомобиль находится в состоянии покоя или в режиме готовности к эксплуатации.
- ▶ Аккумуляторная батарея заряжена в достаточной мере.
- ▶ Достаточный уровень топлива в топливном баке.
- ▶ Крышка капота закрыта.
- ▶ Дата и время настроены правильно.
- ▶ Открыты дефлекторы системы вентиляции.

Разблокировать автоматический пуск двигателя

Перед использованием системы необходимо разблокировать автоматический запуск двигателя. Только тогда возможно автоматическое включение двигателя для кондиционирования салона автомобиля.



Автоматический пуск двигателя можно деблокировать с помощью iDrive:

1.  Выберите символ меню кондиционера в строке меню.
2.  Коснитесь экранной кнопки для вызова настроек.
3. „Автономное кондициониров.“
4. „Дистанционный запуск двигателя“
5. „Пуск двигателя для кондиционирования“
6. Подтвердите исключение ответственности.

Включение/выключение автономного кондиционирования

Общие положения



По соображениям безопасности автономное кондиционирование автоматически отключается в течение 15 минут.

Автономное кондиционирование можно включать не более двух раз подряд.

Автономное кондиционирование снова доступно, после того как была активирована и снова деактивирована готовность к движению.

Включение через iDrive

Автономное кондиционирование можно включать и выключать с помощью iDrive:

1.  Выберите символ меню кондиционера в строке меню.
2.  Коснитесь экранной кнопки для вызова настроек.

3. „Автономное кондициониров.“
4. „Запустить сейчас“

Включение/выключение с помощью автомобильного ключа

Автономное кондиционирование также можно включать и выключать с помощью автомобильного ключа:



Трижды в течение 1 секунды нажмите кнопку на автомобильном ключе.

После нажатия кнопки на автомобильном ключе пройдет ок. 3 секунд до включения двигателя.

Для выключения автономного кондиционирования снова нажмите кнопку три раза в течение 1 секунды.

Выключение кнопкой Старт/Стоп

Автономное кондиционирование можно выключить напрямую нажатием кнопки Старт/Стоп, не нажимая на педаль тормоза.

Кондиционирование по времени отправления

Принцип действия

Чтобы уже в начале поездки гарантировать комфортную температуру воздуха в салоне автомобиля, можно задать в системе запланированное время отправления.

- ▶ Одноразовое время отправления: можно установить время запланированного отправления. Автономное кондиционирование включается один раз.
- ▶ Время отправления с днем недели: можно установить время и день недели запланированного отправления.

Программирование времени отправления состоит из двух этапов:

- ▷ Установите время отъезда.
- ▷ Активация времени отправления.

Автономное кондиционирование автоматически активируется за несколько минут до заданного времени отправления. Автономное кондиционирование остается включенным некоторое время после заданного времени отправления.

Из соображений безопасности кондиционирование ко времени отправления можно осуществить только один раз.

Автономное кондиционирование снова доступно, после того как была активирована и снова деактивирована готовность к движению.



Соблюдайте указания по использованию автомобиля по назначению.

Дополнительная информация:

Личная безопасность, см. стр. 9.



Настройка времени отъезда

Время отправления можно установить с помощью iDrive:

1.  Выберите символ меню кондиционера в строке меню.
2.  Коснитесь экранной кнопки для вызова настроек.
3. „Автономное кондициониров.“
4. „Запланированные поездки“
5. Установите нужное время отправления.
6. При необходимости выберите день недели.

Активация времени отъезда

Время отправления можно активировать с помощью iDrive:

1.  Выберите символ меню кондиционера в строке меню.
2.  Коснитесь экранной кнопки для вызова настроек.
3. „Автономное кондициониров.“
4. „Запланированные поездки“
5. Активируйте нужное время отправления.

Индикация

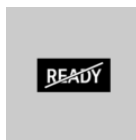

Включенное автономное кондиционирование отображается в комбинации приборов.

Двигатель работает для обеспечения функционирования автономного кондиционера. Автомобиль не готов к движению.

Сигналы подтверждения автомобиля

Включение автономного кондиционирования подтверждается двукратным миганием.

Стояночные свет включен, пока включено автономное кондиционирование.

Внутреннее оснащение

Оснащение автомобиля

В данной главе описаны варианты комплектации, системы и функции, которые доступны сейчас или будут доступны в дальнейшем в зависимости от модели, даже если их нет в конкретном автомобиле.

Дополнительная информация:

Комплектация транспортного средства, см. стр. 8.

Солнцезащитный козырек

Противоослепляющая защита

Для защиты от ослепления откиньте солнцезащитный козырек вниз или вверх.

Противоослепляющая защита сбоку

Откидывание солнцезащитного козырька

Для защиты от ослепления через боковое окно выполните следующие действия:

1. Откиньте солнцезащитный козырек вниз.
2. Отцепите солнцезащитный козырек от крепления и поверните его к боковому окну.

Складывание солнцезащитного козырька

Закрытие выполняется в обратной последовательности.

Косметическое зеркало

Косметическое зеркало находится в солнцезащитном козырьке за накладкой.

Розетки

Принцип действия

С включенной готовностью к эксплуатации или готовностью к движению розетку можно использовать для питания электроприборов.

Общие положения

Полная нагрузка всех розеток при этом не должна превышать 140 Вт при напряжении 12 В.

Не повредите розетку, вставляя в нее неподходящий штекер.

Указания по технике безопасности

ОСТОРОЖНО

Устройства и кабели в зоне раскрытия подушек безопасности могут препятствовать раскрытию подушек безопасности или при раскрытии падать в салон, например, портативные навигационные приборы и т. п. Существует опасность травмирования и повреждения имущества. Следите за тем, чтобы в зоне раскрытия подушек безопасности не находились устройства и кабели.

ОСТОРОЖНО

Зарядные устройства, заряжающие аккумуляторную батарею транспортного средства от розетки или от прикуривателя в автомобиле, могут привести к перегрузке или повреждению бортовой сети 12 В. Существует опасность травмирования или повреждения имущества. Подключайте

зарядные устройства для аккумуляторных батарей транспортного средства только к выводам для подключения внешнего источника питания в моторном отсеке.

ОСТОРОЖНО

Металлические предметы, попавшие или вставленные в электронные интерфейсы, например розетки или разъемы USB, могут вызвать короткое замыкание и повредить интерфейс. Существует опасность травмирования и повреждения имущества. Убедитесь, что в электронные интерфейсы не попали и не вставлены никакие металлические предметы. Сразу после использования розетки вставьте прикуриватель или крышку розетки на место.

Передняя центральная консоль



Розетка находится в центральной консоли спереди под кожухом. Перед использованием розетки снимите кожух.

В багажном отделении



Розетка находится в багажнике с правой стороны под кожухом. Перед использованием розетки откиньте кожух.

Разъем USB

Принцип действия

Разъем USB представляет собой интерфейс для подключения мобильных устройств к автомобилю с помощью USB-кабеля. При этом можно передавать данные или заряжать мобильное устройство.

Общие положения

Соблюдайте указания по подключению мобильных устройств к разъему USB, приведенные в разделе «USB-соединения».

Дополнительная информация:

USB-соединение: см. руководство пользователя систем навигации, развлечения и связи.

Указание по технике безопасности

ОСТОРОЖНО

Металлические предметы, попавшие или вставленные в электронные интерфейсы, например розетки или разъемы USB, могут вызвать короткое замыкание и повредить интерфейс. Существует опасность

травмирования и повреждения имущества. Убедитесь, что в электронные интерфейсы не попали и не вставлены никакие металлические предметы. Сразу после использования розетки вставьте прикуриватель или крышку розетки на место.

Передняя центральная консоль

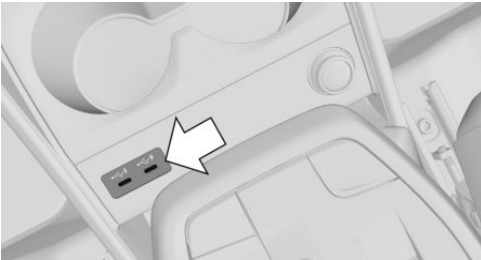

Спереди на центральной консоли находятся два разъема USB.

Разъемы USB имеют следующие характеристики:

- ▷ Разъем USB типа С.
- ▷ Для зарядки мобильных устройств и передачи данных.
- ▷ Зарядный ток: максимум 3 А на разъем.

Задняя центральная консоль



Сзади на центральной консоли находятся два разъема USB.

Разъемы USB имеют следующие характеристики:

- ▷ Разъем USB типа С.
- ▷ Для зарядки мобильных устройств.
- ▷ Зарядный ток: максимум 3 А на разъем.

Отсек для беспроводной зарядки

Принцип действия

Отсек для беспроводной зарядки обеспечивает беспроводную зарядку смартфонов, сертифицированных по стандарту Qi.

Общие положения

Поддержка функций быстрой зарядки зависит от смартфона.

Встроенный вентилятор обеспечивает охлаждение заряжаемого смартфона.

При помещении смартфона в отсек для беспроводной зарядки следите за тем, чтобы в нем не было никаких предметов, кроме заряжаемого смартфона.

Процесс зарядки отображается следующим образом:

- ▷  Индикация зарядки на дисплее управления.
- ▷ Освещение отделения для мелких вещей.

Указания по технике безопасности

ОСТОРОЖНО

При зарядке устройства, поддерживающего стандарт Qi, в отсеке для беспроводной зарядки металлические предметы, находящиеся там вместе с устройством, могут очень сильно нагреваться. Если носители данных или электронные карты, например карты с чипом, магнитной полосой или возможностью передачи сиг-

нала, находятся вместе с устройством в лотке, это может привести к их повреждению. Существует опасность травмирования и повреждения имущества. При зарядке мобильных устройств следите за тем, чтобы вместе с устройством в лотке не было посторонних предметов.

УВЕДОМЛЕНИЕ

Лоток рассчитан на мобильные телефоны определенного размера. Вставка в лоток с применением силы может повредить порт или мобильный телефон. Существует опасность повреждения имущества. Соблюдайте максимальные размеры мобильного телефона. Не вставляйте мобильный телефон в лоток с применением силы.

Обзор

Отсек для беспроводной зарядки находится в центральной консоли.

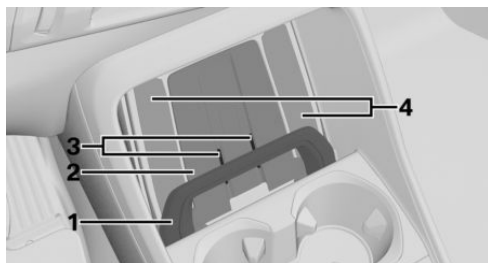

- 1 Крепление для мобильных телефонов
- 2 Место для хранения
- 3 Вентилятор
- 4 Освещение отделения для мелких вещей

Необходимые для работы условия

Для использования отсека для беспроводной зарядки должны быть выполнены следующие условия:

- ▶ Заряжаемый смартфон должен быть сертифицирован по стандарту Qi.
- ▶ Готовность к работе включена.
- ▶ Функция зарядки включена.
- ▶ Размеры смартфона не должны превышать 170 x 85 x 18 мм.
- ▶ Защитные чехлы и наклейки должны подходить для беспроводной зарядки.
- ▶ Смартфон, который требуется зарядить, расположен вертикально по центру отсека. Дисплей смартфона обращен вверх.

Активация/деактивация функции зарядки

Чтобы активировать или деактивировать функцию зарядки, перейдите в следующее меню: меню Приложения/„Автомобиль“/„Системные настройки“/„Отсек для беспровод. зарядки“/„Беспроводная зарядка“.

Размещение/извлечение смартфона



Разместите смартфон вертикально посередине за удерживающим зажимом и задвиньте его вниз до упора. Дисплей смартфона должен быть направлен вверх.

Для извлечения вытащите смартфон из-за удерживающего зажима.

В зависимости от толщины смартфона может потребоваться открыть удерживающий зажим при размещении и извлечении.

Открытие/закрывание удерживающего зажима



Чтобы облегчить установку и извлечение смартфона, можно открыть удерживающий зажим.

Для открывания отведите удерживающий зажим за верхнюю кромку до фиксации.

Для закрывания отожмите удерживающий зажим из фиксатора.

Функция напоминания

Общие положения

Может быть выдано предостережение, если при выходе из автомобиля смартфон, сертифицированный по стандарту Qi, забыт в отсеке для беспроводной зарядки.

Предупреждение отображается на комбинации приборов.

Активация/деактивация функции напоминания

Чтобы активировать или деактивировать напоминание, перейдите в следующее меню: меню Приложения/„Автомобиль“/„Системные настройки“/„Отсек для

беспров. зарядки“/„Напоминание о моб. телеф.“.

Физические границы работы системы

В следующих случаях может снизиться зарядный ток или временно прерваться процесс зарядки в отсеке для беспроводной зарядки.

- ▷ По причине слишком высокой температуры лотка и смартфона.
- ▷ При наличии каких-либо предметов между смартфоном и отсеком для беспроводной зарядки.
- ▷ Если носители данных или электронные карты, например карты с чипом, карты с магнитной полосой или карты с возможностью передачи сигналов, находятся между смартфоном и отсеком для беспроводной зарядки.
- ▷ Защитные чехлы и накладки, толщина которых превышает 2 мм.
- ▷ Защитные чехлы и накладки из неподходящего материала, например с магнитными компонентами.
- ▷ Навесные детали на смартфоне, например держатели.
- ▷ Из-за настроек на смартфоне, например, для зарядки. Соблюдайте соответствующие указания на дисплее управления и из руководства смартфона.

Салонная камера

Принцип действия

Салонная камера позволяет осуществлять видеозапись в салоне автомобиля.

Перед первым использованием салонной камеры необходимо активировать функцию записи и при необходимости передачу данных. Для этого подтвердите запрос на дисплее управления. Для отдельных функ-

ций системы может потребоваться дополнительная активация.

Салонная камера позволяет выполнять следующие функции:

- ▷ Камера в салоне.
Возможны съемка, сохранение и воспроизведение медиафайлов.
- ▷ Функция дистанционного видеоконтроля салона.
Съемка салона автомобиля может выполняться при помощи приложения My BMW.
- ▷ Противоугонный видеорегистратор.
При срабатывании охранной сигнализации активируется автоматическая видеозапись в салоне автомобиля. Видеозапись может воспроизводиться через приложение My BMW.

При использовании системы соблюдайте действующие предписания законодательства.

Защита данных

Общие положения

Допустимость записи и использования записанных медиафайлов салонной камеры зависит от законодательства страны, в которой будет использоваться данная система. Ответственность за использование системы и за соблюдение действующего законодательства лежит на пользователе.

Производитель автомобиля рекомендует перед первым использованием убедиться в том, что использование системы не нарушает никакие законодательные или официальные ограничения в соответствующем государстве или регионе. Кроме того, необходимо регулярно проверять правомерность использования системы, в особенности при частом пересечении границ.

Информируйте о системе других водителей и пассажиров автомобиля. Кроме того, не-

обходимо информировать о системе при передаче автомобиля.

Передача и сохранение данных

Передача и сохранение записей медиафайлов зависят от функции записи.

Для работы камеры в салоне действительно следующее:

- ▷ Данные передаются на мобильное устройство. Требуется соединение с автомобилем через WLAN.
- ▷ Данные сохраняются в автомобиле или привязываются к BMW ID или водительскому профилю.

Для функции дистанционного видеоконтроля салона действует следующее:

- ▷ Данные передаются через приложение My BMW на мобильное устройство. Требуется соединение с учетной записью ConnectedDrive.
- ▷ Данные сохраняются в приложении My BMW и после передачи данных — на мобильном устройстве.

Для функции противоугонного регистратора действует следующее:

- ▷ Данные передаются через приложение My BMW на мобильное устройство. Требуется соединение с учетной записью ConnectedDrive.
- ▷ Данные сохраняются в автомобиле и после передачи данных — на мобильном устройстве.

Дополнительную информацию об объеме и содержании обработки данных см. в Интернете на портале ConnectedDrive в уведомлении по защите данных/описании услуг.

Обзор

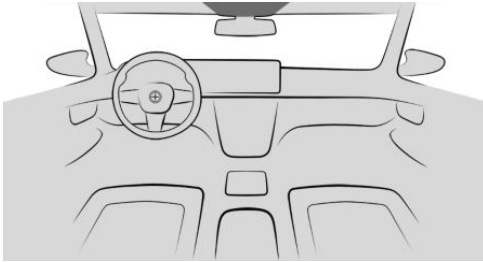

Салонная камера находится на потолке.
Дополнительная информация:
В зоне потолка, см. стр. 39.

Необходимые для работы условия

Для работы камеры в салоне должны быть выполнены следующие условия:

- ▶ Политика конфиденциальности принята.
- ▶ Камера активирована.

Для передачи записей медиафайлов на мобильные устройства должны быть выполнены следующие условия:

- ▶ Передача данных активирована.
- ▶ Мобильное устройство подключено к автомобилю по беспроводной локальной сети WLAN.

Для работы функций дистанционного видеоконтроля салона и противоугонного видеорегистратора должны быть выполнены следующие условия:

- ▶ Политика конфиденциальности принята.
- ▶ Приложение My BMW установлено на мобильном устройстве.
- ▶ Приложение My BMW подключено к учетной записи ConnectedDrive.

- ▶ Автомобиль припаркован и заблокирован.
- ▶ Противоугонный видеорегистратор доступен только при комплектации охранной сигнализацией.

Убедитесь, что лица пассажиров видны и не закрываются частично или полностью, например масками.

Дополнительная информация:
Защита данных, см. стр. 71.

Включение/выключение салонной камеры

Функцию записи и передачу данных салонной камеры можно активировать и деактивировать.

1. Перейдите в следующее меню: меню «Приложения»/„Все“/„Камера в салоне“/„Настройки“.
2. Выберите нужную настройку.

Камера в салоне

Режим записи

Режим записи	Функция
„Одиночный снимок“	Непосредственно перед срабатыванием записывается фото.
„Улыбнитесь“	При распознавании улыбки делается фотоснимок.
„Автоспуск (3 с)“	По истечении таймера делается фотоснимок.
„Серийное фото“	Непосредственно перед срабатыванием делается серия фотоснимков.

Запись фото

Фотографию можно сделать следующим образом:

1. Перейдите в следующее меню: меню «Приложения»/„Все“/„Камера в салоне“/„Камера“.
2. Выберите нужный режим записи.
3. Сделайте снимок.

В зависимости от выбранного режима записи фотосъемка происходит непосредственно после срабатывания, после распознавания улыбки или по истечении времени таймера.

При серийной съемке отображается предпросмотр серии фотоснимков.

Запись видео

Видео можно записывать следующим образом:

1. Перейдите в следующее меню: меню «Приложения»/„Все“/„Камера в салоне“/„Камера“.
2. Выберите режим записи видео.
3. Начните запись видео.

Видеозапись ограничена по времени.

Просмотр записей медиаданных и управление ими

Сохраненные записи медиафайлов можно отображать, передавать и удалять в автомобиле.

В некоторых экспортных исполнениях в целях вашей безопасности записи на дисплее управления отображаются только на скорости примерно до 3 км/ч.

1. Перейдите в следующее меню: меню «Приложения»/„Все“/„Камера в салоне“/„Галерея“.
2. Выберите нужную запись медиафайлов.
3. Выберите нужную настройку.

Для передачи записей медиафайлов на мобильное устройство отсканируйте QR-код, отображаемый на дисплее управления. Запись медиаданных передается при открытии всплывающего окна на мобильном устройстве. Мобильное устройство должно быть подключено к автомобилю по беспроводной локальной сети.

Настройки

1. Чтобы задать настройки салонной камеры, перейдите в следующее меню: меню «Приложения»/„Все“/„Камера в салоне“/„Настройки“.
2. Выберите нужную настройку.

Функция дистанционного видеоконтроля салона

Функция дистанционного видеоконтроля салона позволяет просматривать записи медиафайлов с помощью приложения My BMW на мобильном устройстве. Возможен контроль салона автомобиля, например, на наличие забытых предметов.

Данная функция не предназначена для контроля оставленных в автомобиле людей или животных.

Противоугонный видеорегистратор

Если срабатывает охранная сигнализация, противоугонный видеорегистратор автоматически записывает медиафайлы из салона автомобиля. Приложение My BMW информирует о записи медиафайлов. Видеозапись может отображаться на мобильном устройстве.

В автомобиле сохраняются до трех записей медиафайлов и синхронизируются с приложением My BMW. При сбросе автомобиля на заводские настройки сохраненные в автомобиле записи медиафайлов удаляются.

Занятые сиденья

Салонная камера также используется для распознавания занятых сидений.

Салонная камера периодически включается автоматически, когда все двери закрыты. Для распознавания занятых сидений система анализирует салон автомобиля. При этом видеозаписи не сохраняются. Когда салонная камера активирована, рядом с ее объективом горят два источника инфракрасного света. Источники инфракрасного света могут быть видны в зависимости от условий освещенности.

Места для хранения

Оснащение автомобиля

В данной главе описаны варианты комплектации, системы и функции, которые доступны сейчас или будут доступны в дальнейшем в зависимости от модели, даже если их нет в конкретном автомобиле.

Дополнительная информация:

Комплектация транспортного средства, см. стр. 8.

Возможности для хранения

Принцип действия

Автомобиль оборудован различными местами для хранения предметов, например перчаточным ящиком или отделениями для мелких вещей в дверях.

Указания по технике безопасности

ОСТОРОЖНО

Устройства, соединенные с автомобилем кабелем, например мобильные телефоны, а также незакрепленные предметы могут разлетаться по салону во время поездки, например, в случае аварии, торможения или объезда. Существует опасность травмирования и повреждения имущества. Зафиксируйте устройства, соединенные с автомобилем кабелем, и незакрепленные предметы.

ОСТОРОЖНО

Открытые крышки отделений для мелких вещей, например перчаточного ящика или центрального подлокотника, выступают в салон и могут препятствовать срабатыванию подушки безопасности. Кроме того, во время поездки, например в случае аварии, торможения или объездного маневра, предметы из отделения для мелких вещей могут вылететь в салон. Существует опасность травмирования. После использования отделения для мелких вещей следует сразу же закрывать.

ОСТОРОЖНО

Противоскользящие подкладки, например, противоскользящие коврики, могут повредить переднюю панель. Закрепленные предметы могут отсоединиться. Существует опасность травмирования или повреждения имущества. Запрещается использовать противоскользящие подкладки.

Перчаточный ящик

Обзор

Перчаточный ящик находится в нижней части приборной панели со стороны переднего пассажира.



Открытие перчаточного ящика



Потяните ручку на перчаточном ящике.

Закрывание перчаточного ящика

Чтобы закрыть перчаточный ящик, захлопните его крышку со щелчком.

Вещевые отделения в дверях

Указание по технике безопасности

ОСТОРОЖНО

Хрупкие бьющиеся предметы, например, стеклянные бутылки или стаканы, могут разбиться, например, при аварии, во время торможения или объезда. Осколки могут разлететься по салону. Существует опасность травмирования или повреждения имущества. Не пользуйтесь хрупкими бьющимися предметами во время поездки. Бьющиеся предметы перевозите только в закрытых местах для хранения.

Обзор

Отделения для мелких вещей расположены в дверях.

Лотки в центральной консоли

Отделения для мелких вещей расположены в центральной консоли.

Дополнительная информация:

Лоток для беспроводной зарядки, см. стр. 349.

Передний центральный подлокотник

Обзор

Отделение для мелких вещей находится в центральном подлокотнике между сиденьями.

Открытие центрального подлокотника

Чтобы открыть центральный подлокотник, выполните следующие действия:

1. Нажмите кнопку на центральном подлокотнике, стрелка 1.

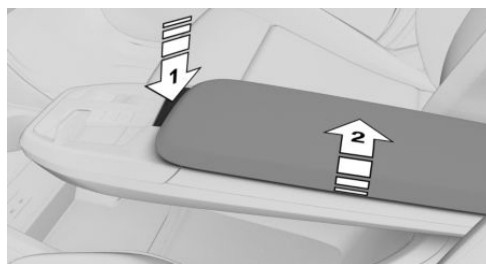

2. Откиньте крышку центрального подлокотника, стрелка 2.

Закрывание центрального подлокотника

Чтобы закрыть центральный подлокотник, закройте крышку центрального подлокотника до щелчка.

Подстаканники спереди

Указание по технике безопасности

⚠ ОСТОРОЖНО

Неподходящая емкость в подстаканнике могут повредить подстаканник или вылететь в салон, например, при аварии, торможении или объездном маневре. Пролитые жидкости отвлекают от дорожной ситуации и могут привести к аварии и повреждению компонентов автомобиля. Горячие напитки могут повредить подстаканник или стать причиной ожогов. Существует опасность травмирования или повреждения имущества. Не вставляйте предметы в подстаканники с применением силы. Убедитесь в том, что контейнеры надежно закреплены в подстаканнике. Используйте легкие, небьющиеся и закрывающиеся емкости. Незамедлительно собирайте пролитую жидкость. Не перевозите горячие напитки.

Обзор



Два подстаканника находятся спереди в центральной консоли.

Подстаканники сзади

Указание по технике безопасности

⚠ ОСТОРОЖНО

Неподходящая емкость в подстаканнике могут повредить подстаканник или вылететь в салон, например, при аварии, торможении или объездном маневре. Пролитые жидкости отвлекают от дорожной ситуации и могут привести к аварии и повреждению компонентов автомобиля. Горячие напитки могут повредить подстаканник или стать причиной ожогов. Существует опасность травмирования или повреждения имущества. Не вставляйте предметы в подстаканники с применением силы. Убедитесь в том, что контейнеры надежно закреплены в подстаканнике. Используйте легкие, небьющиеся и закрывающиеся емкости. Незамедлительно собирайте пролитую жидкость. Не перевозите горячие напитки.

Обзор

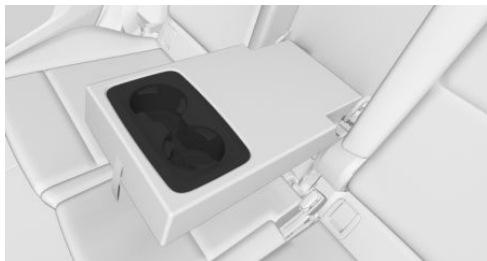

Два подстаканника находятся в заднем центральном подлокотнике.



Крючки для одежды

Указания по технике безопасности

ОСТОРОЖНО

Предметы одежды на крючках для одежды могут ограничивать обзор водителя. Существует опасность аварии. Вешайте одежду на крючки таким образом, чтобы обзор при движении оставался свободным.

ОСТОРОЖНО

Ненадлежащее использование крючков для одежды, например, при выполнении торможения или объездного маневра, может привести к опасной ситуации из-за вылетающих предметов. Существует опасность травмирования и повреждения имущества. Вешайте на крючки для одежды только легкие предметы, например, одежду.

Обзор

Крючки для одежды находятся на потолке в задних поручнях.

Багажное отделение

Оснащение автомобиля

В данной главе описаны варианты комплектации, системы и функции, которые доступны сейчас или будут доступны в дальнейшем в зависимости от модели, даже если их нет в конкретном автомобиле.

Дополнительная информация:

Комплектация транспортного средства, см. стр. 8.

Загрузка

Принцип действия

При загрузке автомобиля предметы и груз должны быть уложены и закреплены надлежащим образом. Не превышайте допустимую массу и нагрузку.

Указания по технике безопасности

ОСТОРОЖНО

Большая общая масса может привести к перегреву шин, внутренним повреждениям и внезапному падению давления в шинах. Возможно отрицательное влияние на динамические качества, например, снижается курсовая устойчивость автомобиля при торможении, увеличивается тормозной путь и изменяется поворачиваемость. Существует опасность аварии, травмирования и материального ущерба. Соблюдайте допустимую нагрузку на шины и не превышайте допустимую общую массу.

ОСТОРОЖНО

При превышении допустимой общей массы и допустимых нагрузок на ось эксплуатационная безопасность автомобиля не гарантируется. Существует опасность аварии. Не превышайте допустимую общую массу и допустимые нагрузки на ось.

ОСТОРОЖНО

Устройства, соединенные с автомобилем кабелем, например мобильные телефоны, а также незакрепленные предметы могут разлетаться по салону во время поездки, например, в случае аварии, торможения или объезда. Существует опасность травмирования и повреждения имущества. Зафиксируйте устройства, соединенные с автомобилем кабелем, и незакрепленные предметы.

ОСТОРОЖНО

Неправильно уложенные предметы могут скатиться или отлететь в салон, например, при аварии, выполнении торможения или объездных маневров. Эти предметы могут попасть в пассажиров автомобиля и травмировать их. Существует опасность травмирования и повреждения имущества. Предметы и грузы должны быть уложены и зафиксированы надлежащим образом.

⚠ УВЕДОМЛЕНИЕ

Жидкости в багажном отделении могут вызвать повреждения. Существует опасность повреждения имущества. Следите за тем, чтобы жидкости в багажном отделении не вытекали.

Укладка и фиксация груза

При размещении и фиксации груза соблюдайте следующие правила:

- ▶ Прикройте острые края и углы груза.
- ▶ Не складывайте груз выше верхней кромки спинок.
- ▶ Если груз выше верхней кромки, полностью сложите спинки задних сидений.
- ▶ Закрепите вспомогательные средства для фиксации груза в крепежных проушинах багажника.
- ▶ Для защиты пассажиров, в зависимости от комплектации, используйте разделительную сетку багажника. Обратите внимание на то, чтобы предметы не могли попасть в салон сквозь ячейки разделительной сетки.
- ▶ Небольшой и легкий груз зафиксируйте натяжными ремнями, стяжными лентами или сеткой багажного отделения.
- ▶ Большой и тяжелый груз зафиксируйте дополнительными креплениями для багажа.
- ▶ Очень тяжелый груз укладывайте как можно дальше от двери багажника, непосредственно за спинками задних сидений и внизу. При незанятых задних сиденьях вставьте внешние ремни безопасности в соответствующий противоположный замок.

Крепежные проушины в багажном отделении

Принцип действия

Крепежные проушины — это приспособления для фиксации грузов. В зависимости от комплектации крепежные проушины могут находиться в багажнике.

Общие положения

Закрепите вспомогательные средства для фиксации груза, например дополнительные крепления для багажа, крепежные ленты, стяжные ленты или сетки багажного отделения, в крепежных проушинах.

Обзор



Крепежные проушины находятся на боковых сторонах в багажнике.

Многофункциональный крюк

Принцип действия

На многофункциональных крюках в багажнике можно подвешивать легкие предметы.

Указание по технике безопасности

ОСТОРОЖНО

Ненадлежащее использование многофункционального крюка, например, при выполнении торможения или объезда, может привести к опасной ситуации из-за разлетающихся предметов. Существует опасность травмирования и повреждения имущества. Вешайте на многофункциональный крюк только легкие предметы. Тяжелый багаж перевозите, соответствующим образом закрепив его в багажнике.

Обзор

Многофункциональные крюки находятся в багажнике с левой и правой сторон.

Сетка

В зависимости от комплектации сетка находится в багажнике с левой стороны.

В сетке можно хранить мелкие предметы. Для транспортировки крупных предметов сдвиньте сетку вниз.

Отделение для мелких вещей сбоку справа

Отделение для мелких вещей находится в багажнике с правой стороны.

Пол багажного отделения

Принцип действия

Под полом багажника находится отделение для мелких вещей, где можно разместить

груз. Пол багажника можно откинуть вверх и вынуть.

Указания по технике безопасности

ОСТОРОЖНО

Ненадлежащее использование пола багажника, например, при выполнении торможения или объезда, может привести к опасной ситуации из-за разлетающихся предметов. Существует опасность травмирования и повреждения имущества.

- ▷ Пол багажника нельзя использовать для разделения багажника и салона, в качестве разделительной сетки.
- ▷ Пол багажника разрешается использовать в поднятом положении только когда спинка заднего сиденья откинута и зафиксирована.
- ▷ Перед поездкой пол багажника необходимо сложить.
- ▷ Груз должен быть зафиксирован от скатывания, например, с помощью стяжных или крепежных лент и крепежных проушин.

УВЕДОМЛЕНИЕ

Место для хранения под полом багажного отделения предназначено только для мягких предметов. Жесткие предметы в случае аварии могут вести к повреждению электрооборудования автомобиля. Существует опасность повреждения имущества. Храните только мягкие предметы под полом багажного отделения.

Открывание отделения для мелких вещей

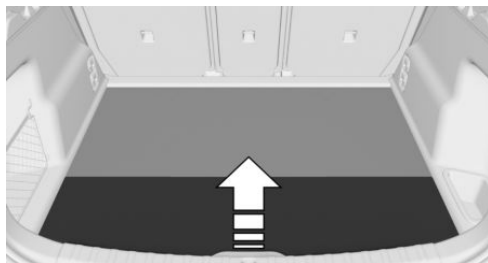

Чтобы открыть отделение для мелких вещей, возьмитесь за задний край пола багажника и сложите его вперед.

Поднятое положение

Без технологии мягкого гибрида:



Чтобы перевести пол багажника в откинутое вверх положение, откиньте сложенный вперед пол багажника вверх.

С технологией мягкого гибрида:

Пол багажника невозможно перевести в откинутое вверх положение. Не откидывайте пол багажника вверх.

Дополнительная информация:

Технология мягкого гибрида, см. стр. 447.

Извлечение пола багажного отделения

Без технологии мягкого гибрида:

Пол багажника снимается следующим образом:

1. Откиньте вперед нижнюю часть пола багажного отделения.
2. Приподнимите пол багажника.
3. Потяните пол багажника назад из креплений и выньте его.

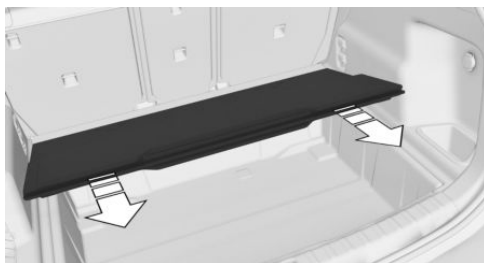

С технологией мягкого гибрида:

Функция недоступна. Не снимайте пол багажника.

Установка пола багажного отделения

Для установки пола багажника отделения необходимо выполнить описанные действия в обратной последовательности:

1. Поставьте сложенный пол багажника ровно на крепления.
2. Движением вперед вдавите пол багажника в крепления. Пол багажника фиксируется с ощутимым щелчком.

Увеличение объема багажного отделения

Принцип действия

В зависимости от варианта исполнения, багажное отделение можно увеличить следующим образом:

- ▶ Можно привести спинки задних сидений в положение загрузки, то есть в вертикальное загрузочное положение.
- ▶ Можно откинуть спинки задних сидений.

Общие положения

Спинка заднего сиденья разделена в соотношении 40–20–40. Боковые спинки задних сидений и среднюю часть можно откидывать по отдельности.

Спинки задних сидений можно складывать из задней части.

Указания по технике безопасности

ОСТОРОЖНО

При откидывании спинки заднего сиденья существует опасность повреждения деталей автомобиля или защемления частей тела. Существует опасность травмирования или повреждения имущества. При откидывании следите за тем, чтобы зона перемещения спинки заднего сиденья и подголовника оставалась свободной.

ОСТОРОЖНО

При незафиксированной спинке заднего сиденья незакрепленный груз может резко переместиться по салону, например, при аварии, торможении или выполнении объездного маневра. Существует опасность травмирования. Следите за тем, чтобы после установки в исходное положение спинка заднего сиденья была зафиксирована.

ОСТОРОЖНО

При неправильной регулировке сиденья или неправильной установке детского сиденья устойчивость удерживающей системы безопасности для детей может быть ограничена или отсутствовать. Существует опасность травмирования или опасность для жизни. Следите за тем, чтобы удерживающая система безопасности для детей плотно прилегла к спинке сиденья. Для этого соответствующим образом отрегулируйте наклон спинки всех сидений и правильно отрегулируйте сиденья. Следите за тем, чтобы сиденья и их спинки были правильно зафиксированы или заблокированы. По возможности и при необходимости отрегулируйте подголовники по высоте или снимите их.

Загрузочное положение

Принцип действия

Спинки задних сидений можно привести в вертикальную позицию загрузки по отдельности. В зависимости от потребности возможна регулировка в нескольких наклонных положениях.

Регулировка

Для регулировки положения погрузки спиннок задних сидений выполните следующие действия.

1. Потяните за петлю сбоку на сиденье.

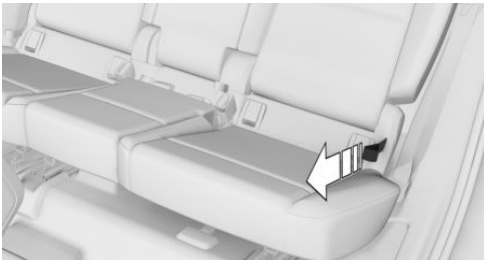

2. При необходимости отрегулируйте положение загрузки для спинки заднего сиденья.
3. Защелкните спинку заднего сиденья.

Складывание спинки заднего сиденья

Чтобы сложить спинки задних сидений, выполните следующие действия:



Потяните петлю сбоку на сиденье и откиньте спинку заднего сиденья вперед.

Установка спинки заднего сиденья в исходное положение

Чтобы откинуть спинки задних сидений назад, выполните следующие действия:

1. Откиньте спинку заднего сиденья назад. Сначала спинка заднего сиденья зафиксирована в положении погрузки.
2. Потяните за петлю сбоку на сиденье.



3. Верните спинку заднего сиденья в рабочее положение и зафиксируйте.

Шторка багажника

Принцип действия

Шторка багажника отделяет багажник от рядов сидений для фиксации груза. Шторку багажника можно снять.

Указания по технике безопасности

ОСТОРОЖНО

Устройства, соединенные с автомобилем кабелем, например мобильные телефоны, а также незакрепленные предметы могут разлетаться по салону во время поездки, например, в случае аварии, торможения или объезда. Существует опасность травмирования и повреждения имущества. Зафиксируйте устройства, соединенные

с автомобилем кабелем, и незакрепленные предметы.

⚠ ОСТОРОЖНО

Неправильно установленная шторка багажного отделения во время движения может резко отлететь в салон, например, при аварии, торможении или объездном маневре. Существует опасность травмирования и повреждения имущества. Следите за тем, чтобы шторка багажного отделения была надежно защелкнута в держателях.

⚠ ОСТОРОЖНО

При управлении шторкой багажника существует опасность защемления частей тела. Существует опасность травмирования. При управлении шторкой багажника следите за тем, чтобы зона перемещения шторки багажника оставалась свободной.

Снятие откидной шторки багажника

Для погрузки громоздкого багажа шторку можно снять.

1. Отцепите ленты крепления от багажной двери.
2. Возьмите кожух обеими руками за задний край и слегка приподнимите его, см. стрелку 1.

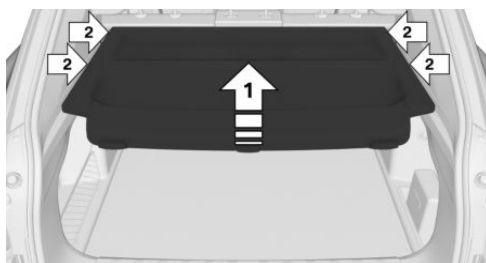

3. Сильно потяните кожух назад из креплений, см. стрелки 2.

Установка откидной шторки багажника

При установке шторки багажника действуйте в обратной последовательности. Следите за тем, чтобы шторка багажника правильно располагалась в креплениях и была защелкнута.

Разделительная сетка багажного отделения

Принцип действия

Разделительная сетка багажника отделяет багажник от рядов сидений, например, в качестве вспомогательного средства для фиксации груза.

Разделительная сетка багажника может быть установлена в автомобиле в двух разных положениях.

При откинутой спинке заднего сиденья

Разделительную сетку багажника можно установить за передними сиденьями при сложенной спинке заднего сиденья.

1. Сложите спинки задних сидений.
Чтобы сложить спинки задних сидений, действуйте, как при увеличении багажника.
2. Откиньте накладки для передних креплений вверх на каркасе крыши.



3. Вставьте оба верхних крепежных штифта разделительной сетки багажника в соответствующие крепления, стрелки 1, и переместите вперед до упора.

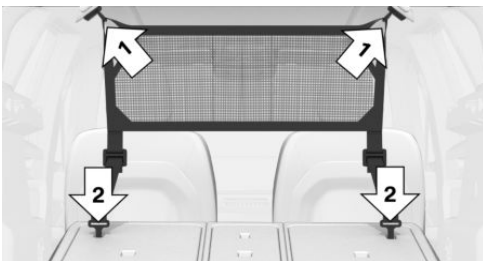

4. Вставьте разделительную сетку багажника двумя нижними крючками в две передние проушины сложенных спинок задних сидений, стрелки 2. Для этого ослабьте два натяжных ремня для крепления груза на разделительной сетке багажника внизу.

Убедитесь в том, что отверстия нижних крючков обращены вперед, а натяжные

ремни для крепления груза не перекручены.

5. После загрузки затяните оба натяжных ремня для крепления грузов на разделительной сетке багажника.

Дополнительная информация:

Увеличение багажного отделения, см. стр. 363.

При стоящей спинке заднего сиденья

Разделительную сетку багажника можно установить при вертикально стоящей спинке заднего сиденья за вторым рядом сидений.

1. Снимите шторку багажника.
2. Откиньте накладки для задних креплений вверх на каркасе крыши.



3. Вставьте оба верхних крепежных штифта разделительной сетки багажника в соответствующие крепления, стрелки 1, и переместите вперед до упора.

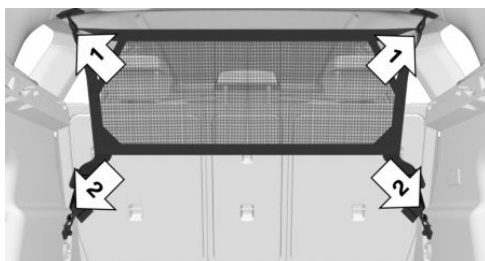



4. Зацепите разделительную сетку багажника двумя нижними крючками за крепежные проушины в багажнике, стрелки 2. Убедитесь в том, что отверстия нижних крючков обращены наружу, а натяжные ремни для крепления груза не перекручены.
5. Туго затяните оба натяжных ремня для крепления грузов на разделительной сетке багажника.

Особенности эксплуатации

Оснащение автомобиля

В данной главе описаны варианты комплектации, системы и функции, которые доступны сейчас или будут доступны в дальнейшем в зависимости от модели, даже если их нет в конкретном автомобиле.

Дополнительная информация:

Комплектация транспортного средства, см. стр. 8.

Указания по обкатке

Общие положения

Подвижные детали должны приработаться друг к другу.

Приведенные ниже указания по обкатке помогут продлить срок службы автомобиля и сделать его эксплуатацию более экономичной.

Во время обкатки не используйте управление ускорением.

Указание по технике безопасности

⚠ ОСТОРОЖНО

Из-за новых деталей и компонентов системы безопасности и системы помощи водителю могут реагировать с задержкой. Существует опасность аварии, травмирования и материального ущерба. После установки новых деталей или во время обкатки нового автомобиля используйте сдержанную манеру вождения и при необходимости своевременно вмешивайтесь. Соблюдайте указания по обкатке соответствующих деталей и компонентов.

Двигатель, КПП и осевой привод

До 2000 км

Не превышайте максимальную частоту вращения и скорость.

- ▶ Для бензиновых двигателей 4500/мин и 160 км/ч.
- ▶ Для дизельных двигателей, 3500 об/мин и 150 км/ч.

Избегайте полной нагрузки и режима KickDown.

От 2000 км

Можно постепенно увеличивать частоту вращения и скорость.

Шины

Сцепление новых покрышек с дорожным полотном становится оптимальным только после обкатки, что обусловлено технологией их изготовления.

Во время прохождения первых 300 км двигайтесь в сдержанном режиме.

Тормозная система

Во избежание эффектов, которые могут привести к шуму тормозов, тормозные диски и тормозные накладки должны приработаться. Первые 500 км двигайтесь на умеренной скорости.

После замены деталей

Заново выполните указания по обкатке, если были заменены компоненты, о которых говорилось выше.

Движение по плохим дорогам

Принцип действия

Благодаря увеличенному дорожному просвету автомобиль может двигаться по дорогам разного вида и качества.

Полный привод может способствовать улучшению тягового усилия.

Указание по технике безопасности

УВЕДОМЛЕНИЕ

Объекты на грунтовых дорогах, например, камни или ветки, могут повредить автомобиль. Существует опасность повреждения имущества. Избегайте поездок по грунтовым дорогам.

При движении по плохим дорогам

Чтобы исключить риск для вас, ваших пассажиров и автомобиля при движении по плохим дорогам, соблюдайте следующие указания.

- ▶ Хорошо ознакомьтесь с автомобилем перед началом движения.
- ▶ Не рискуйте при вождении.
- ▶ Выбирайте скорость в соответствии с состоянием дорожного покрытия. Чем больше крутизна и неровность дорожного полотна, тем меньше должна быть скорость.
- ▶ При движении на участках дорог с подъемами и спусками долийте моторное масло и охлаждающую жидкость почти до максимальной отметки.
- ▶ При движении под крутой уклон используйте систему помощи при спуске HDC.

- ▶ Не допускайте контакта кузова или днища автомобиля с грунтом.
- ▶ Для оптимальной тяги при трогании с места при необходимости активируйте систему помощи при начале движения.
- ▶ При пробуксовке колес нажмите на педаль акселератора, чтобы системы управления устойчивостью движения смогли распределить тяговое усилие на колеса.

После движения по плохим дорогам

Для обеспечения безопасности движения после езды по плохим дорогам проверьте колеса и шины на наличие повреждений. Очистите кузов от сильных загрязнений.

После контакта кузова или днища транспортного средства с грунтом обратитесь на авторизованную СТОА, другую квалифицированную СТОА или специализированную СТО для проверки автомобиля.

Общие указания

Закрывание багажной двери

Указание по технике безопасности

ОСТОРОЖНО

Открытая багажная дверь выступает за габариты автомобиля и при аварии, торможении или выполнении объездного маневра может травмировать пассажиров и других участников дорожного движения или повредить автомобиль. Кроме того, в салон могут попасть отработавшие газы или вода. Существует опасность травмирования или повреждения имущества. Движение с открытой багажной дверью запрещено.

Движение с открытой багажной дверью

Если все же требуется движение с открытой багажной дверью:

- ▶ Закройте все окна и люк.
- ▶ Значительно увеличьте интенсивность вентиляции.
- ▶ Двигайтесь в умеренном режиме.
- ▶ Зафиксируйте багажную дверь, например, с помощью натяжного ремня для крепления груза.

Горячая система выпуска ОГ

⚠ ОСТОРОЖНО

Во время поездки температура под кузовом автомобиля может достигать высоких значений, например, из-за выхлопной системы. Прикосновение к выхлопной системе может привести к ожогам. Существует опасность травмирования. Не касайтесь горячей системы выпуска отработавших газов, включая выхлопную трубу.

⚠ ОСТОРОЖНО

При соприкосновении воспламеняющихся материалов, например, листьев или травы, с горячими частями системы выпуска ОГ эти материалы могут воспламениться. Существует опасность возгорания и травмирования. Не снимайте имеющиеся термозащитные щитки и не устанавливайте защиту днища. Следите за тем, чтобы в режиме движения, на холостом ходу или во время парковки воспламеняющиеся материалы не могли соприкоснуться с горячими частями автомобиля.

Фильтр выхлопной системы

Принцип действия

Фильтр выхлопной системы задерживает частицы сажи. Фильтр выхлопной системы очищается при необходимости сжиганием частиц сажи при высоких температурах.

Общие положения

Во время очистки продолжительностью в несколько минут может возникнуть следующее:

- ▶ Двигатель некоторое время работает неровно.
- ▶ Для обычного наращивания мощности понадобится более высокая частота вращения.
- ▶ Возможен повышенный расход топлива. Повышенный расход топлива учитывается на индикаторе текущего расхода как среднее значение.
- ▶ Небольшое дымление из системы выпуска отработавших газов, даже после выключения двигателя.
- ▶ Шумы также в течение нескольких минут после выключения двигателя, например работа вентилятора радиатора.

Работа вентилятора радиатора в течение нескольких минут после выключения является нормой даже при поездках на короткие расстояния.

С дизельным двигателем: очистка сажевого фильтра ОГ в режиме движения

Самоочистение сажевого фильтра выполняется автоматически. Другие мероприятия, например корректировка манеры вождения, не требуются.

Обнаружен жидкий конденсат в системе привода

Например, образование жидкого конденсата в системе привода может привести к нарушению функционирования. Постоянная манера вождения с низкой нагрузкой может привести к этому состоянию. Различные профили движения обеспечивают надлежащую работу привода. Иногда это можно предотвратить благодаря увеличению времени работы двигателя с более высокими нагрузками.

Во время ближайшей поездки за пределами населенных пунктов в течение примерно 30 минут выполняйте следующее.

При бензиновом двигателе:

- ▷ Отключите систему регулирования скорости.
- ▷ Активируйте спортивную программу.
- ▷ По возможности осуществляйте движение с переменной скоростью.

При дизельном двигателе:

- ▷ Активируйте спортивную программу.
- ▷ По возможности осуществляйте движение с постоянной скоростью.

Дополнительная информация:

КПП Steptronic, см. стр. 147.

Остекление автомобиля

Остекление автомобиля полностью защищает кожу от вредного воздействия УФ-излучения.

Мобильная связь в автомобиле

ОСТОРОЖНО

Электронное оборудование автомобиля и устройства мобильной связи могут влиять друг на друга. Когда мобильное устройство работает в режиме передачи, возникает излучение. Существует опасность травмирования или повреждения

имущества. В салоне автомобиля рекомендуется использовать устройства мобильной связи, например мобильные телефоны, только с прямым подключением к наружной антенне или персональной eSIM, чтобы исключить взаимные помехи и вывести излучение из салона автомобиля.

Аквапланирование

На влажной или размокнутой дороге между шиной и дорожной поверхностью может образоваться водяной клин.

Это явление известно как аквапланирование и может привести к частичной или полной потере сцепления с дорогой, потере управления автомобилем и способности торможения.

Водные преграды

Общие положения

Во время движения по воде соблюдайте следующее:

- ▷ Проезжать можно только с работающим двигателем внутреннего сгорания.
- ▷ Чтобы предотвратить остановку двигателя, в зависимости от комплектации выберите положение рычага селектора S или L.
- ▷ В положении рычага селектора R выключение двигателя также не происходит.
- ▷ Ездить только по стоячей воде.
- ▷ Проезжайте по воде, только если ее уровень не превышает 25 см.
- ▷ Ездить по воде со скоростью пешехода макс. до 5 км/ч.

Дополнительная информация:

Автоматический Старт/Стоп, см. стр. 145.

Указание по технике безопасности

⚠ УВЕДОМЛЕНИЕ

При слишком быстром движении в слишком глубокой воде она может попасть в моторный отсек, электрическую систему или КПП. Существует опасность повреждения имущества. Не превышайте максимально допустимый уровень воды и максимальную скорость, указанные для движения по воде.

Надежное торможение

Общие положения

Автомобиль оснащен антиблокировочной системой в серийном исполнении. Если это необходимо, выполните торможение до полной остановки. Чтобы обеспечить оптимальное усиление тормозного привода, во время торможения до полной остановки не уменьшайте давление на педаль тормоза.

Автомобиль сохранит управляемость. Случайные препятствия можно объехать, вращая руль по возможности спокойными движениями.

Гидравлические шумы при регулировке указывают на то, что антиблокировочная система (ABS) работает.

Предметы в зоне хода педалей

⚠ ОСТОРОЖНО

Предметы в области пространства для ног водителя могут ограничить ход педалей или заблокировать нажатую педаль. Существует опасность аварии. Размещайте предметы в автомобиле таким образом, чтобы они были зафиксированы и не могли попасть в область пространства для ног водителя. Используйте напольные коврики, подходящие для автомобиля

и надежно закрепленные на полу. Запрещается использовать незакрепленные ножные коврики и накладывать несколько ковриков друг на друга. Следите за тем, чтобы для педалей было достаточно свободного пространства. Следите за тем, чтобы коврики снова надежно фиксировались после их извлечения, например, для очистки.

Ощущение педали при начале движения

После включения режима готовности к движению из состояния покоя может возникнуть необычное впечатление от реагирования педали, например короткий или длинный ход педали. После полного отпущения педали тормоза ощущение педали обычное.

Влажность

При влажности, воздействии соли или сильном дожде через каждые несколько километров следует слегка притормаживать. Эти действия не должны создавать помехи для других участников движения.

Возникающее при торможении тепло подсушивает тормозные диски и колодки и защищает их от коррозии.

Таким образом, в случае необходимости можно быть уверенным в полноценной силе торможения.

Спуск

Общие положения

Проезжайте длинные или крутые наклонные участки на той передаче, при которой тормозить необходимо меньше всего. В противном случае тормозная система может перегреться, а тормозное действие уменьшиться.

Переключаясь на более низкую передачу (вплоть до первой), можно увеличивать тормозное действие двигателя.

Указания по технике безопасности

ОСТОРОЖНО

Слабое, но продолжительное нажатие на педаль тормоза может привести к перегревам, износу тормозных колодок и даже к отказу тормозной системы. Существует опасность аварии, травмирования и материального ущерба. Избегайте чрезмерной нагрузки на тормоза.

ОСТОРОЖНО

На холостом ходу или при выключенной Готовности к движению важные для безопасности функции ограничены или больше недоступны, например, тормозное действие двигателя или усилители тормозного и рулевого приводов. Существует опасность аварии, травмирования и материального ущерба. Движение на холостом ходу или при выключенной Готовности к движению запрещено.

Коррозия тормозного диска

Коррозии тормозных дисков и загрязнению тормозных накладок способствует следующее.

- ▶ Небольшой пробег.
- ▶ Длительные простои.
- ▶ Низкая нагрузка.
- ▶ Агрессивные, содержащие кислоту или щелочные очистители.

Пораженные коррозией тормозные диски при притормаживании создают эффект трения, который в большинстве случаев уже нельзя устранить.

Конденсат из-под оставленного на стоянке автомобиля

Автоматический климат-контроль вырабатывает конденсат, который выводится под автомобилем.

Багажные поперечины на крыше

Принцип действия

Багажные поперечины на крыше — это приспособления, монтируемые на автомобиле для облегчения перевозки багажа.

При движении с багажными поперечинами на крыше необходимо соблюдать различные предписания, например правила загрузки.

Общие положения

Одобренные производителем автомобиля багажные поперечины на крыше доступны в качестве специальных принадлежностей.

Указание по технике безопасности

ОСТОРОЖНО

При движении с грузом на крыше, например, с багажными поперечинами на крыше, вследствие более высокого расположения центра тяжести не может быть обеспечена безопасность движения в критических ситуациях. Существует опасность аварии, травмирования или материального ущерба. Движение с нагрузкой на крышу только с активным динамическим контролем устойчивости.

Монтаж

Монтаж багажных поперечин на крыше возможен только при наличии рейлингов на крыше.

При монтаже багажных поперечин на крыше соблюдайте соответствующее руководство по монтажу.

Следите за тем, чтобы оставалось достаточно свободного места для поднятия и открытия крышки люка.

Загрузка

Загруженные багажные поперечины на крыше изменяют динамические свойства и управляемость автомобиля вследствие смещения центра тяжести.

При загрузке и движении учитывайте следующее:

- ▶ Не превышайте допустимую нагрузку на крышу, нагрузку на ось и допустимую полную массу.
- ▶ Равномерно распределите нагрузку на крышу.
- ▶ Нагрузка на крышу не должна занимать слишком большую площадь.
- ▶ Тяжелый груз следует перевозить вниз.
- ▶ Надежно закрепите багаж на крыше, например, с помощью натяжных ремней для крепления груза.
- ▶ В зоне перемещения багажной двери не должно находиться никаких предметов.
- ▶ Двигайтесь плавно. Двигайтесь спокойно, избегайте резкого трогания с места и торможения и быстрого прохождения поворотов.

Движение по гоночной трассе

ОСТОРОЖНО

Автомобиль не рассчитан на автоспорт и участие в соревнованиях наподобие спортивных гонок. Существует опасность аварии, травмирования и материального ущерба. Не использовать автомобиль для мотоспорта или аналогичных соревнований.

Высокая механическая и тепловая нагрузка при движении в гоночном режиме приводит к повышенному износу. Подобный износ не покрывается гарантией.

Производитель автомобиля рекомендует использовать специальные спортивные шины, например шины High Performance. Спортивные шины адаптированы к особым требованиям при движении по гоночной трассе. Информацию о спортивных шинах можно получить на авторизованной СТОА, другой квалифицированной СТОА или специализированной СТО.

Перед движением по гоночной трассе и после него обратитесь на авторизованную СТОА, другую квалифицированную СТОА или специализированную СТО для проверки автомобиля.

Прицеп и задний крепежный кронштейн

Оснащение автомобиля

В данной главе описаны варианты комплектации, системы и функции, которые доступны сейчас или будут доступны в дальнейшем в зависимости от модели, даже если их нет в конкретном автомобиле.

Дополнительная информация:

Комплектация транспортного средства, см. стр. 8.

Использование прицепа и заднего крепежного кронштейна

Принцип действия

Прицеп и несущий кронштейн задней части, например задний кронштейн для перевозки велосипедов, можно соединить с автомобилем. При движении с прицепом или задним крепежным кронштейном необходимо соблюдать определенные параметры и требования к нагрузке на тягово-сцепное устройство, загрузке транспортного средства, давлению в шинах, наружным зеркалам и потреблению тока.

Общие положения

Допустимые значения массы буксируемого груза, нагрузки на оси, нагрузки на тягово-сцепное устройство и допустимая полная масса указаны в технических характеристиках.

Информацию о возможностях увеличения нагрузки можно получить на авторизованной СТОА, другой квалифицированной СТОА или специализированной СТО.

Вертикальная нагрузка на тягово-сцепное устройство

По возможности вертикальная нагрузка на тягово-сцепное устройство не должна быть меньше 25 кг и должна быть близкой к максимальной вертикальной нагрузке на тягово-сцепное устройство.

Максимальный дополнительный груз автомобиля-тягача уменьшается из-за массы тягово-сцепного устройства и нагрузки на тягово-сцепное устройство. Вертикальная нагрузка на тягово-сцепное устройство увеличивает массу автомобиля. Не превышайте допустимую общую массу автомобиля-тягача.

Загрузка

Для загрузки прицепа груз следует равномерно распределить по грузовой платформе.

Укладывают груз как можно глубже и ближе к оси прицепа. Низкий центр тяжести прицепа повышает безопасность движения всего прицепа.

Нельзя превышать допустимую общую массу прицепа и допустимый вес буксируемого груза для автомобиля. Определяющим является меньшее из значений.

Давление воздуха в шинах

При движении с прицепом учитывайте давление в шинах автомобиля и прицепа.

В случае автомобиля речь идет о давлении воздуха в шинах для высоких нагрузок.

В случае прицепа решающее значение имеют предписания производителя.

После корректировки давления в шинах или присоединения/отцепления прицепа заново инициализируйте индикатор по-

вреждения шин или выполните сброс системы контроля давления в шинах.

Дополнительная информация:

- ▷ Значения давления воздуха в шинах, см. стр. 398.
- ▷ Индикатор повреждения шин, см. стр. 417.
- ▷ Система контроля давления в шинах, см. стр. 410.

Наружные зеркала

Для движения с прицепом законодательством предписано наличие двух наружных зеркал, в которые были бы видны обе задние кромки прицепа. Такие зеркала можно приобрести в качестве специальных принадлежностей на авторизованной СТОА, другой квалифицированной СТОА или специализированной СТО.

Потребление электроэнергии

Общие положения

Чтобы сэкономить заряд аккумуляторной батареи транспортного средства и сократить потребление тока, уменьшите время включения потребителей тока при движении с прицепом-дачей.

Освещение прицепа

Перед началом движения проверьте работоспособность освещения прицепа.

Мощность освещения прицепа не должна превышать следующих значений:

- ▷ Указатели поворота: на каждую сторону по 42 Вт.
- ▷ Задние габаритные фонари: на каждую сторону по 50 Вт.
- ▷ Фонари стоп-сигнала: вместе 84 Вт.
- ▷ Задние противотуманные фонари: вместе 42 Вт.
- ▷ Фары заднего хода: вместе 42 Вт.

Тягово-сцепное устройство с электрической шаровой головкой

Принцип действия

Тягово-сцепное устройство — это приспособление, которое соединяет прицеп или задний навесной багажник с автомобилем. Нажатием кнопки в багажнике можно выдвинуть и задвинуть шаровую головку тягово-сцепного устройства.

Шаровая головка с электрической регулировкой находится на нижней стороне задней части автомобиля.

Указания по технике безопасности

⚠ ОСТОРОЖНО

Если шаровая головка не заблокирована, это может привести к нестабильному режиму движения и авариям. Существует опасность аварии или повреждения имущества. Перед началом движения с прицепом или задним крепежным кронштейном проверьте надежность блокировки шаровой головки.

⚠ УВЕДОМЛЕНИЕ

Тягово-сцепное устройство предусмотрено для эксплуатации с прицепом. Если движение выполняется без прицепа или заднего крепежного кронштейна, то выдвинутую шаровую головку тягово-сцепного устройства может перекосить. Существует опасность повреждения имущества. Задвиньте шаровую головку, если движение выполняется без прицепа или заднего крепежного кронштейна.

Подготовка под задний навесной багажник

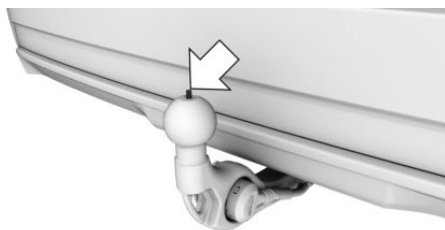

При комплектации подготовкой под задний навесной багажник шаровая головка со стопорным штифтом предназначена только для монтажа задних навесных багажников, например задних кронштейнов для перевозки велосипедов. Шаровая головка со стопорным штифтом не предназначена для движения с прицепом.

Дополнительную информацию об использовании несущих кронштейнов задней части см. в главе «Несущие кронштейны задней части».

Дополнительная информация:

Несущие кронштейны задней части, см. стр. 387.

Обзор



Кнопка для выдвигания и задвигания шаровой головки находится в багажнике справа.

Необходимые для работы условия

Для откидывания шаровой головки действуют следующие условия работы.

- ▷ Автомобиль стоит в горизонтальном положении.
- ▷ Багажник открыт.
- ▷ Розетка подключения электрооборудования прицепа свободна.
- ▷ Режим движения с прицепом не активирован.
- ▷ Заряда аккумуляторной батареи транспортного средства достаточно.

Когда система готова к работе, светодиод в кнопке горит зеленым.

Выдвигание шаровой головки

Чтобы откинуть шаровую головку тягово-сцепного устройства, выполните следующие действия.

1. Откройте багажник.
2. Отойдите за пределы радиуса поворота шаровой головки позади автомобиля.

3.  Нажмите в багажнике кнопку для выдвигания и задвигания шаровой головки.

Шаровая головка выдвигается наружу. Светодиод мигает зеленым.

4. Дождитесь, когда шаровая головка достигнет конечного положения и зафиксируется со слышимым щелчком.

Если шаровая головка зафиксирована неправильно, светодиод в кнопке горит красным.

Задвигание шаровой головки

Для задвигания шаровой головки тягово-сцепного устройства выполните следующие действия.

1. Извлеките из розетки подключения электрооборудования прицепа вилку и, если имеется, адаптер.
2. При необходимости снимите навесные детали для стабилизационных приспособлений и отсоедините предохранительный трос прицепа.
3. Отсоедините прицеп или задний крепежный кронштейн.



4. Нажмите в багажнике кнопку для выдвигания и задвигания шаровой головки.

Шаровая головка задвигается. Светодиод мигает зеленым.

5. Подождите, пока шаровая головка достигнет конечного положения.

Отмена процесса поворота

Процесс задвигания/выдвигания прерывается, изменяет направление или не выполняется, если были превышены предельные значения тока, например при очень низких температурах или механическом сопротивлении. Светодиод в кнопке горит красным светом.

Для полного поворота шаровой головки в исходное положение выполните следующие действия.

1. Включите готовность к движению.
2. Отойдите за пределы радиуса поворота шаровой головки позади автомобиля.



3. Удерживайте нажатой кнопку для выдвигания и задвигания шаровой головки в багажнике, пока шаровая го-

ловка не будет полностью втянута или выдвинута.

При необходимости повторите процесс задвигания/выдвигания при нажатой кнопке и работающем двигателе.

Когда шаровая головка достигает конечного положения, светодиод в кнопке горит зеленым.

Если процесс задвигания/выдвигания прерывается постоянно, обратитесь на авторизованную СТОА, другую квалифицированную СТОА или специализированную СТО.

Включение оборудования в розетку подключения электрооборудования прицепа



Розетка подключения электрооборудования прицепа находится на тягово-сцепном устройстве.

1. Чтобы выполнить электрическое соединение прицепа с автомобилем, откиньте кожух розетки подключения электрооборудования прицепа.
2. Подключите прицеп к розетке.

Проушина для предохранительного троса прицепа

Общие положения

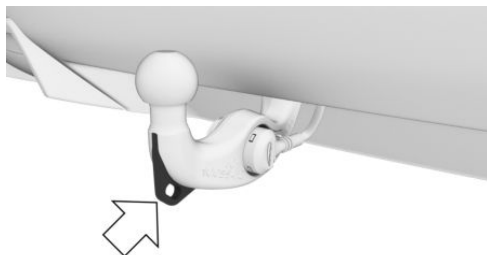

Для крепления предохранительного троса прицепа на тягово-сцепном устройстве предусмотрена проушина.

Указания по технике безопасности

ОСТОРОЖНО

Неправильное закрепление предохранительного троса или предохранительной цепи прицепа могут привести к самопроизвольному отцеплению прицепа. Существует опасность аварии. Перед тем как начинать движение с прицепом, закрепите предохранительный трос или предохранительную цепь прицепа в проушине тягово-сцепного устройства надлежащим образом.

ОСТОРОЖНО

Из-за неправильного закрепления предохранительный трос или предохранительная цепь прицепа могут зацепиться, что способно стать причиной повреждения автомобиля или прицепа. Существует опасность аварии. Перед тем как начинать движение с прицепом, закрепите предохранительный трос или предохранительную цепь прицепа в проушине тя-

гово-сцепного устройства надлежащим образом. Следите за тем, чтобы предохранительный трос или предохранительная цепь имели свободный ход и не волочились по земле.

Движение с прицепом или задним крепежным кронштейном

Принцип действия

Для движения с прицепом или задним крепежным кронштейном должны быть выполнены определенные условия, например активация режима движения с прицепом. В определенных дорожных ситуациях необходимо соблюдать правила обращения с прицепом или задним крепежным кронштейном, например на подъемах или спусках.

При движении с прицепом или задним крепежным кронштейном некоторые системы помощи водителю недоступны или работают с ограничениями. При определенных обстоятельствах, отображается сообщение системы контроля параметров автомобиля. Системы управления устойчивостью движения, например антиблокировочная система (ABS), по-прежнему доступны.

Дополнительная информация:

- ▶ Системы помощи водителю, см. стр. 257.
- ▶ Системы управления устойчивостью движения, см. стр. 251.

Указания по технике безопасности

⚠ ОСТОРОЖНО

При движении на скорости от 80 км/ч прицеп может начать раскачиваться (в зависимости от конструкции и степени загрузки). Существует опасность аварии или повреждения имущества.

При движении с прицепом выбирайте соответствующую скорость. При раскачивании немедленно тормозите и максимально осторожно выполняйте необходимые корректирующие движения рулем.

⚠ ОСТОРОЖНО

Из-за повышенной нагрузки на ось при движении с прицепом необходимо регулировать давление воздуха в шинах. Поездка со слишком низким давлением воздуха в шинах может повредить шины. Существует опасность аварии или повреждения имущества. Не превышайте скорость 100 км/ч. Увеличьте давление в шинах тягача на 0,2 бар. При этом учитывайте указанное на шинах максимальное допустимое давление.

Эксплуатация с прицепом или задним крепежным кронштейном

Общие положения

При наличии документов, относящихся к розетке подключения электрооборудования прицепа, на дисплее управления отображается меню выбора. В меню выбора можно указать, движется ли автомобиль с прицепом или задним крепежным кронштейном.

Если выполняется движение с прицепом или задним крепежным кронштейном, на

пример с задним кронштейном для перевозки велосипедов, а к розетке подключения электрооборудования прицепа ничего не подсоединено, возможны ограничения функциональности и сбои в работе некоторых систем помощи водителю. Во избежание сбоев в работе активируйте эксплуатацию прицепа или заднего крепежного кронштейна вручную.

Указание по технике безопасности

⚠ ОСТОРОЖНО

При неправильной настройке на дисплее управления возможны ограничения функциональности или сбои в работе некоторых систем помощи водителю. Существует опасность аварии. Следите за тем, чтобы при эксплуатации с прицепом или задним крепежным кронштейном была активирована соответствующая настройка.

Активация/деактивация движения с прицепом вручную

Режим движения с прицепом можно активировать или деактивировать вручную.

1. Перейдите в следующее меню: меню «Приложения»/«Автомобиль»/«Настройки вождения»/«Система пом. водителю»/«Движение с прицепом»/«Тип».
2. Выберите, движется ли автомобиль с прицепом/задним крепежным кронштейном или без него.

Настройка максимальной скорости

При движении с прицепом можно настроить допустимую максимальную скорость для автомобиля с прицепом. В зависимости от комплектации эта настройка

учитывается в системах ограничения скорости.

1. Перейдите в следующее меню: меню «Приложения»/«Автомобиль»/«Настройки вождения»/«Система пом. водителю»/«Движение с прицепом»/«Макс. скорость».

2. Выберите нужную скорость.

Дополнительная информация:

- ▶ Индикатор ограничения скорости, см. стр. 257.
- ▶ Ассистент ограничения скорости, см. стр. 287.

Подъемы

Допустимые подъемы

Движение с прицепом допустимо при уклоне 12 %.

Если в дальнейшем будут разрешены более высокие массы буксируемого груза, предельно допустимый уклон составит 8 %.

Трогание с места на подъемах

При трогании с места на склонах используйте электромеханический стояночный тормоз, чтобы предотвратить откатывание назад.



1. Незадолго до трогания с места нажмите и отпустите кнопку парковочного тормоза в центральной консоли. Стояночный тормоз включен.
2. Чтобы начать движение, нажмите на педаль акселератора с достаточным усилием.
При нажатии на педаль акселератора стояночный тормоз автоматически отпускается.

Спуск

На уклонах дороги автомобиль с прицепом склонен к маятниковому движению.

Перед спуском вручную переключитесь на следующую, более низкую передачу и медленно спускайтесь.

Большие нагрузки и высокая наружная температура

УВЕДОМЛЕНИЕ

При длительном движении с большой массой буксируемого груза, при высокой наружной температуре и низком уровне топлива в топливном баке топливная система может перегреваться, вследствие чего мощность двигателя уменьшается. Существует опасность повреждения имущества. Своевременно производите заправку топливом. Следите за тем, чтобы при движении с большой массой буксируемого груза и при высокой наружной температуре топливный бак был заполнен больше чем на 1/4.

Ассистент движения с прицепом

Принцип действия

Ассистент движения с прицепом поддерживает движение задним ходом с прицепом.

Ассистент движения с прицепом при движении задним ходом не использует для управления автомобилем с прицепом рулевое колесо. Управление автомобилем с прицепом осуществляется посредством непрерывного ввода данных и коррекции угла изгиба с помощью дисплея управления или кнопок для регулировки наружных зеркал. Угол изгиба определяет угол между автомобилем и прицепом и тем

самым требуемое направление движения автомобиля с прицепом при движении задним ходом.

При движении задним ходом система берет на себя управление передними колесами. Регулирование скорости педалью акселератора и тормозом должно осуществляться водителем.

Оснащение автомобиля

Данная система возможно отсутствует в вашем автомобиле, например, из-за выбранного дополнительного оборудования, экспортного исполнения или возможности дальнейшего открытия допуска и обновления программного обеспечения. Это также относится к отдельным функциям системы.

Дополнительная информация:

Комплектация транспортного средства, см. стр. 8.

Общие положения

Соблюдайте указания из главы «Системы парковки».

Дополнительная информация:

Системы парковки, см. стр. 296.

Указания по технике безопасности

⚠ ОСТОРОЖНО

Система не освобождает водителя от личной ответственности за правильную оценку дорожной ситуации. Из-за системных ограничений система не может должным образом реагировать на все дорожные ситуации без участия водителя. Существует опасность аварии, травмирования и материального ущерба. Адаптируйте манеру вождения к ситуации на дороге. Следите за ситуацией на дороге, всегда оставайтесь готовыми к рулевому

управлению и торможению, в соответствующих ситуациях активно действуйте.

⚠ ОСТОРОЖНО

Система не помогает избежать наезда на бордюр. Существует опасность травмирования или повреждения имущества. Следите за дорожной обстановкой и в соответствующих ситуациях действуйте незамедлительно

Необходимые для работы условия

Для ассистента движения с прицепом действуют следующие условия:

- ▶ Прицеп присоединен и подключен.
- ▶ Система настроена на используемый прицеп.
- ▶ В зависимости от комплектации и экспортного исполнения, активировано движение с прицепом.
- ▶ Камера заднего вида должна быть чистой и ничем не перекрытой.

Обучение ассистента движения с прицепом

При каждом подсоединении прицепа необходимо заново программировать ассистент движения с прицепом.

На дисплее управления появляется сообщение, предлагающее водителю двигаться вперед с низкой скоростью и при этом управлять автомобилем.

Включение/выключение подсказок

Подсказки для ассистента движения с прицепом предоставляют подробную информа-

цию о том, как управлять системой. Подсказки можно включить или выключить.

1. Выберите на дисплее управления BMW ID или водительский профиль.
2. Перейдите в следующее меню: меню «Приложения»/„Автомобиль“/„Настройки вождения“/„Система пом. водителю“/„Парковка“/„Подск. Ассис. движ. с приц.“.

Движение назад с помощью ассистента движения с прицепом

Движение задним ходом с прицепом можно выполнить с помощью ассистента движения с прицепом.

1. Присоедините и подключите прицеп к автомобилю.
2. Обучение ассистента движения с прицепом.
3. В зависимости от комплектации и экспортного исполнения активируйте движение с прицепом на дисплее управления.



4. При стоящем автомобиле нажмите кнопку ассистента парковки на центральной консоли или включите передачу заднего хода.

Индикатор системы парковки отображается на дисплее управления.

5. С помощью iDrive вызовите следующее меню: „Запустить ассистент движения с прицепом“.

На дисплее управления отображается изображение с камеры заднего вида с обзором дышла прицепа и стилизованное изображение автомобиля с прицепом.

6. При необходимости подтвердите или выключите подсказки на дисплее управления.

7. При необходимости включите передачу заднего хода.
8. Установите требуемый угол изгиба. Следуйте указаниям на дисплее управления.
9. Уберите руки с руля и осторожно двигайтесь назад, управляя движением с помощью педалей акселератора и тормоза.

Символ состояния ассистента движения с прицепом горит зеленым цветом. Система принимает управление на себя.

При движении назад контролируйте пространство вокруг автомобиля.

При появлении препятствий немедленно остановитесь и примите рулевое управление на себя.

10. При необходимости во время движения отрегулируйте угол излома, чтобы скорректировать направление.
11. В конце маневра установите рычаг селектора в положение P.

Отмена работы ассистента движения с прицепом вручную

Маневрирование автомобиля с прицепом можно прервать вручную:

С помощью iDrive выберите следующее меню: „Отменить“.

Автоматическое прерывание работы ассистента движения с прицепом

Ассистент движения с прицепом автоматически прерывает работу, например, в следующих ситуациях:

- ▷ При удерживании рулевого колеса или при самостоятельном управлении.
- ▷ При переключении с передачи заднего хода в положение рычага селектора D.

Ассистент движения с прицепом переходит в режим ожидания.

Если после короткого пробега снова включается передача заднего хода, функция снова активна.

- ▷ При активации или вмешательстве в работу систем помощи водителю.
- ▷ Если индикацию на дисплее управления перекрывают сообщения.
- ▷ На скользком покрытии.
- ▷ При качении автомобиля, например, на склоне.
- ▷ При изменении условий окружающей среды.
- ▷ При скорости выше около 10 км/ч.

Активация/деактивация аварийного торможения прицепа

Защитное торможение прицепа помогает предотвратить неконтролируемое движение автомобиля с прицепом. После каждого прерывания работы ассистента движения с прицепом выполняется защитное торможение прицепа и автомобиль фиксируется в неподвижном состоянии. Аварийное торможение прицепа можно активировать или деактивировать.

Перейдите в следующее меню: меню «Приложения»/„Автомобиль“/„Настройки вождения“/„Система пом. водителю“/„Парковка“/„Защитное тормож.прицепа“.

Физические границы работы системы

Порог скорости

Максимальная скорость ограничивается до около 10 км/ч.

При превышении максимальной скорости функция отключается.

На скорости около 7 км/ч подается предупреждение.

Функциональные ограничения

Функциональность ассистента движения с прицепом может быть ограничена в следующих ситуациях:

- ▷ Прицепы с поворотным кругом не подерживаются.
- ▷ Наличие принадлежностей на дышле прицепа, например заднего кронштейна для перевозки велосипедов.
- ▷ Особая форма дышла и прицепа.
- ▷ Камера заднего вида загрязнена или закрыта.

Дополнительная информация:

Камеры, см. стр. 41.

Контроль устойчивости прицепа

Принцип действия

Система контроля устойчивости при движении с прицепом помогает прекратить раскачивание прицепа.

Система распознает маятниковые движения и автоматически плавно притормаживает автомобиль, чтобы выйти из опасного диапазона скоростей и стабилизировать прицеп.

Общие положения

Если прицеп не присоединен, но к розетке подключения электрооборудования прицепа подключен, например, фиксатор для велосипеда, оборудованный световыми сигналами, то система также может сработать в экстремальной ситуации.

Необходимое для работы условие

Для использования системы контроля устойчивости при движении с прицепом должны быть выполнены следующие условия:

- ▶ Прицеп присоединен.
- ▶ Розетка подключения электрооборудования прицепа занята.
- ▶ Скорость превышает примерно 65 км/ч.

Физические границы работы системы

Система может не реагировать или реагировать слишком поздно, например, в следующих ситуациях:

- ▶ Если прицеп резко изменит направление, например, на скользкой дороге или рыхлом грунте.
- ▶ Если прицеп с высоким центром тяжести опрокинется, прежде чем будет распознано качательное движение.
- ▶ Если система динамический контроль устойчивости деактивирован или отключен.
- ▶ Если прицеп потребляет слишком мало тока для распознавания системой, например если используются светодиодные блоки задних фонарей.

Задний крепежный кронштейн

Принцип действия

Несущие кронштейны задней части, например задние кронштейны для перевозки велосипедов, — это приспособления, которые устанавливаются на автомобиль, чтобы упростить транспортировку багажа.

При движении с задним крепежным кронштейном необходимо соблюдать различные предписания, например правила загрузки транспортного средства.

Общие положения

Система крепления сзади автомобиля, определенная производителем

автомобиля соответствующей, доступна как специальная принадлежность. Можно использовать задний кронштейн для перевозки велосипедов не более чем для трех велосипедов.

Монтаж

При установке заднего крепежного кронштейна соблюдайте руководство по его монтажу.

Загрузка

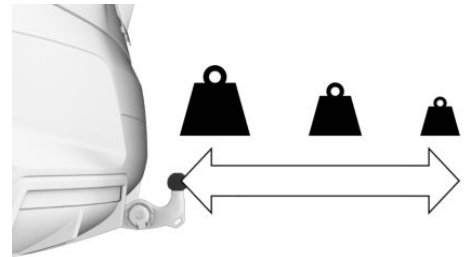

Допустимая полная масса нагруженного заднего крепежного кронштейна зависит от того, насколько далеко его центр тяжести удален от шаровой головки.

- ▶ При расстоянии от центра тяжести до шаровой головки до 30 см полная масса заднего крепежного кронштейна не должна превышать 75 кг.
- ▶ При расстоянии от центра тяжести до шаровой головки 60 см полная масса заднего крепежного кронштейна не должна превышать 35 кг.
- ▶ Тяжелый груз следует крепить как можно ближе к шаровой головке.
- ▶ Надежно крепите груз к заднему крепежному кронштейну и фиксируйте для предотвращения смещения.

Перед поездкой

Перед началом движения проверьте работоспособность блоков задних фонарей на заднем крепежном кронштейне.

Максимальная мощность задних фонарей несущего кронштейна задней части не должна превышать допустимые значения для освещения прицепа.

Чтобы избежать ограничения функциональности и сбоев в работе систем помощи водителю, активируйте режим движения с прицепом соответствующим образом.

Дополнительная информация:

- ▶ Потребление электроэнергии, см. стр. 378.
- ▶ Движение с прицепом или задним крепежным кронштейном, см. стр. 381.

Движение с задним крепежным кронштейном

Загруженные задние крепежные кронштейны изменяют управляемость и динамические свойства автомобиля вследствие смещения центра тяжести.

Поэтому при движении и загрузке учитывайте следующее:

- ▶ Не превышайте допустимую нагрузку на ось и допустимую полную массу.
- ▶ Двигайтесь спокойно, избегайте резкого трогания с места и торможения или быстрого прохождения поворотов.

Экономия топлива

Оснащение автомобиля

В данной главе описаны варианты комплектации, системы и функции, которые доступны сейчас или будут доступны в дальнейшем в зависимости от модели, даже если их нет в конкретном автомобиле.

Дополнительная информация:

Комплектация транспортного средства, см. стр. 8.

Снижение расхода топлива

Принцип действия

Автомобиль оборудован комплексом технологий, направленных на уменьшение значений расхода и токсичности выбросов.

Некоторые меры могут повлиять на расход топлива и воздействие на окружающую среду:

- ▶ Уберите из автомобиля неиспользуемый груз.
- ▶ После использования снимите навесные детали, например несущий кронштейн задней части.
- ▶ Во время движения закройте окна и стеклянный люк.
- ▶ Регулярно проверяйте и при необходимости повышайте давление в шинах.
- ▶ Остановите двигатель на продолжительное время.
- ▶ При движении используйте превентивные меры, например, чаще позволяйте автомобилю катиться.

- ▶ Деактивируйте ненужные функции, например обогрев заднего стекла.
- ▶ Регулярно проводите техническое обслуживание автомобиля.

Адаптивная рекуперация

Принцип действия

С помощью адаптивной регенерации энергии торможения поддерживается предсмотрительная и ориентированная на комфорт манера вождения.

Система в зависимости от ситуации решает, будет ли происходить рекуперация энергии или автомобилю нужно двигаться накатом.

У автомобилей с технологией мягкого гибрида интенсивность рекуперации энергии торможения регулируется, благодаря чему при движении накатом автомобиль замедляется по-разному.

Общие положения

Картографические данные и различные датчики позволяют анализировать текущую дорожную ситуацию, например дистанцию до автомобиля впереди.

В зависимости от комплектации и экспортного исполнения доступна адаптивная рекуперация.

Активация/деактивация адаптивной рекуперации

При активации режима движения SPORT адаптивная рекуперация деактивируется.

При смене режима движения активируется адаптивная рекуперация.

Адаптивная рекуперация доступна только в положении рычага селектора D.

Индикация

Индикация на дисплее управления

Адаптивная рекуперация может отображаться на дисплее управления.

Дополнительная информация:

Текущий режим движения, см. стр. 181.

Физические границы работы системы

Адаптивная рекуперация может не работать в следующих случаях:

- ▶ При недействительных, устаревших или недоступных навигационных данных.
- ▶ При наличии региональных ограничений на отрезках пути на основании карт.
- ▶ При временном или переменном ограничении скорости, как, например, в местах проведения ремонта дорожного покрытия.
- ▶ При активном круиз-контроле.
- ▶ При неисправных, загрязненных или закрытых датчиках.
- ▶ При движении на динамичном пределе, а также движении на крутых подъемах и спусках.
- ▶ При временном слишком низком уровне заряда АКБ или слишком высоком расходе тока в бортовой сети.
- ▶ При движении с прицепом.

Движение накатом

Принцип действия

Привод позволяет осуществлять эффективное качение в положении рычага селектора D с минимальным замедлением. Этот

режим движения называется движение накатом. Расход топлива при этом снижается.

На автомобилях с технологией мягкого гибрида топливо при необходимости не расходуется во время движения накатом.

Общие положения

Предусмотрительная манера вождения помогает часто использовать движение накатом и позволяет снижать расход топлива с помощью режима движения накатом.

Режим движения накатом автоматически подстраивается под ту или иную дорожную ситуацию.

Режим движения накатом отображается в меню Live Vehicle как эффективное качество.

Дополнительная информация:

Текущий режим движения, см. стр. 181.

Примеры дорожных ситуаций

Если участок пути можно пройти без прогнозируемого торможения, то рекомендуется проехать его накатом.

Для движения накатом могут подходить следующие дорожные ситуации:

- ▶ Качение на прямом спуске без препятствий.
- ▶ Движение накатом на участке без препятствий.

Избегайте позднего или сильного торможения.

Необходимые для работы условия

Для движения накатом необходимо соблюдать следующие условия:

- ▶ Установлено положение рычага селектора D.
- ▶ Адаптивная рекуперация активирована.
- ▶ Тормоз не нажат.

- ▷ Педаль акселератора не нажата.
- ▷ Система распознает спокойную и равномерную манеру вождения.
- ▷ Двигатель и коробка передач прогреты до рабочей температуры.
- ▷ Система не распознает затруднительные дорожные ситуации и особенности дороги.

Функция активна в диапазоне скоростей от прибл. 25 км/ч до 160 км/ч.

Управление с помощью подрулевых лепестков

Принцип действия

В зависимости от комплектации режимом движения накатом можно управлять с помощью подрулевых лепестков.

Активация/деактивация режима движения накатом с помощью подрулевых лепестков

Чтобы активировать режим движения накатом, длительно нажмите правый подрулевой лепесток.

Для деактивации режима нажмите левый подрулевой лепесток.

Физические границы работы системы

Режим движения накатом может быть ограничен или недоступен, например, в следующих ситуациях:

- ▷ При недействительных, устаревших или недоступных навигационных данных.
- ▷ При наличии региональных ограничений на отрезках пути на основании карт.
- ▷ При активном круиз-контроле.
- ▷ При поврежденных, загрязненных или закрытых датчиках.

- ▷ При движении на динамичном пределе, а также движении на крутых подъемах и спусках.
- ▷ При временном слишком низком уровне заряда АКБ или слишком высоком расходе тока в бортовой сети.

Efficient Mode

Принцип действия

Режим Efficient Mode поддерживает экономичную манеру вождения.

Дополнительно в зависимости от ситуации показываются рекомендации по экономичному вождению, помогающие ехать с оптимизированным расходом топлива.

Достигнутый таким образом запас хода может отображаться на панели приборов в виде дополнительного запаса хода.

Обзор

Кнопка в автомобиле

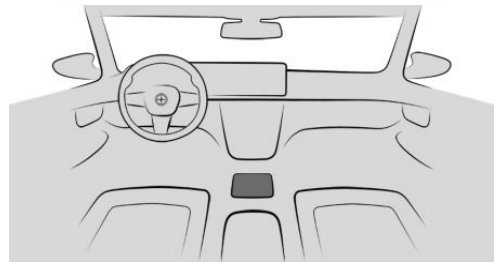



MY MODES

Кнопка My Modes находится на центральной консоли.

Конфигурация режима Efficient Mode

Для конфигурирования режима Efficient Mode выполните следующие действия:

1.  Нажмите кнопку My Modes на центральной консоли.
2. „EFFICIENT“

3.  Выберите символ настроек.
4. Выберите нужную настройку.

Сброс настроек

Для сброса настроек выполните следующие действия:

1.  Нажмите кнопку My Modes на центральной консоли.
2. „EFFICIENT“

3.  Выберите символ настроек.
4. „Сбросить настройки“.

Рекомендации по экономичному вождению

Принцип действия

Рекомендации по экономичному вождению поддерживают предусмотрительную и ориентированную на комфорт манеру вождения. Для этого информация карты и данные с датчиков используются для анализа текущей дорожной ситуации, например для оценки предстоящих ограничений скорости и двигающихся впереди автомобилей. На основе данной информации водителю заранее даются указания по экономичной манере вождения. На дисплее управления экономичность манеры вождения

отображается с делением на три категории.

Общие положения

Система использует различные индикаторы для помощи водителю в экономичной манере вождения.

Необходимые для работы условия

При использовании рекомендаций по экономичному вождению соблюдайте следующие условия.

- ▶ Установлено положение рычага селектора D.
- ▶ Режим Efficient Mode активирован.

Индикация

Индикация мощности

При активации режима Efficient Mode индикатор мощности в комбинации приборов меняется соответствующим образом.

В зависимости от оснащения некоторая информация системы также отображается на проекционном дисплее.

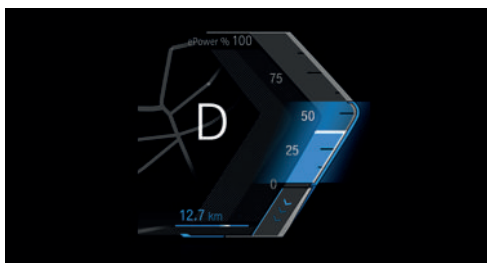

Экономичная область индикатора мощности окрашивается в синий цвет. Также отображается дополнительный запас хода.

Экономичная область корректируется в зависимости от дорожной ситуации.

Манера вождения является экономичной, когда индикатор мощности перемещается

в пределах синей области. При неэкономичной манере вождения цвет индикатора меняется на серый.

Дополнительный запас хода



С помощью согласованной манеры езды можно добиться увеличения запаса хода.

На панели приборов увеличение запаса хода отображается как дополнительный запас хода.

Если дополнительный запас хода отображается серым или скрыт, то текущая манера вождения является неэффективной.

Цвет индикации становится синим, как только выполняются все условия для оптимизированного по расходу движения.

Интервалы сброса дополнительного запаса хода зависят от настроек данных поездки.

Индикация неэкономичной манеры езды



При движении выше экономичного диапазона в комбинации приборов отображается стрелка.

Индикация появляется, например, в следующих ситуациях:

- ▷ При слишком быстром ускорении.
- ▷ На очень высокой скорости.
- ▷ Впереди находится особый участок маршрута, например круговое движение.

Дополнительно может отображаться указание для причины задержки.

Физические границы работы системы

Функция недоступна, например, в следующих ситуациях:

- ▷ При активном круиз-контроле.
- ▷ При движении с прицепом.
- ▷ Если активирована спортивная программа коробки передач.

Превентивная манера вождения

Принцип действия

Индикация на комбинации приборов информирует водителя о предстоящих ситуациях, когда нужно снизить скорость, даже если они еще не видны. Такими ситуациями могут быть, например, круговое движение или снижение ограничений скорости. Информация о ситуации и расстоянии до предстоящего участка пути появляется в комбинации приборов над текущим ограничением скорости. При поступлении указания с помощью определенного положения педали акселератора можно заставить автомобиль двигаться накатом, что позволит уменьшить скорость и сэкономить топливо до достижения этого отрезка пути.

Система рекомендует водителю своевременно снизить скорость, одновременно с этим на индикаторе мощности на комбинации приборов уменьшается экономичная область. Уменьшенная экономичная область на индикаторе мощности отображается до достижения данной области.

Показание на комбинации приборов

Указания для прогнозирования отображаются на комбинации приборов.

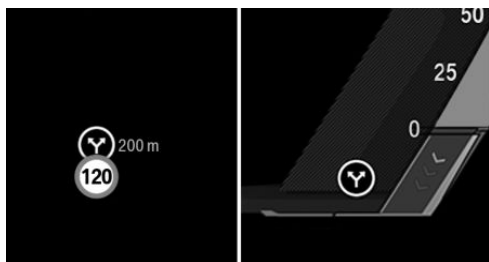

Указание на предстоящий отрезок пути выполняется в виде рекомендации дать автомобилю двигаться накатом.

Символ, например поворот, обозначает распознанный участок пути.

Символ Предстоящий участок пути



Поворот.



Ограничение скорости или начало населенного пункта.



Круговое движение.



Отправление.



Поворот.

Физические границы работы системы

Индикатор дальнейших отрезков маршрута недоступен, например, в следующих ситуациях:

- ▷ При временном или переменном ограничении скорости, например, в местах проведения дорожных работ.
- ▷ При недействительных, устаревших или недоступных навигационных данных.
- ▷ При наличии региональных ограничений на отрезках пути на основании карт.

Анализ экономичности

Принцип действия

На дисплее управления оценивается эффективность манеры вождения с разделением на три категории, одной из которых является, например, ускорение. Оценивается текущая поездка.

Необходимое для работы условие

Функция оценки эффективности доступна в режиме Efficient Mode.

Вызов анализа экономичности движения

Чтобы вызвать оценку эффективности, перейдите в следующее меню: меню Приложения/„Автомобиль“/„Live Vehicle“.

Дополнительная информация:

Live Vehicle, см. стр. 161

Индикация на дисплее управления

Индикация оценки эффективности на дисплее управления отображает эффективность стиля вождения.

Чем экономичнее стиль вождения, тем больше цветная область и тем быстрее увеличивается дополнительный запас хода.

При неэкономичном стиле вождения, наоборот, отображается область меньшего размера.

Заправка топливом

Оснащение автомобиля

В данной главе описаны варианты комплектации, системы и функции, которые доступны сейчас или будут доступны в дальнейшем в зависимости от модели, даже если их нет в конкретном автомобиле.

Дополнительная информация:

Комплектация транспортного средства, см. стр. 8.

Порядок заправки топливом

Общие положения

Перед заправкой топливом примите во внимание указания по качеству топлива.

На автомобилях с дизельными двигателями заливная горловина рассчитана на заправку топливом из дизельных топливораздаточных колонок.

При заправке топливом вложите заправочный пистолет в заливную горловину. Подъем заправочного пистолета во время заправки приводит к преждевременному выключению и ограничению возврата паров топлива.

Бак можно считать наполненным, когда заправочный пистолет отключится в первый раз.

Соблюдайте правила техники безопасности, действующие на заправочных станциях.

Дополнительная информация:

Качество топлива, см. стр. 428.

Указания по технике безопасности

УВЕДОМЛЕНИЕ

При запасе хода менее 50 км в двигатель может больше не поступать достаточное количество топлива. Функционирование двигателя больше не гарантируется. Существует опасность повреждения имущества. Своевременно производите заправку топливом.

УВЕДОМЛЕНИЕ

Топливо является ядовитым и агрессивным веществом. При переполнении топливного бака возможно повреждение топливной системы. При контакте с лакированными поверхностями возможно их повреждение. Наносится вред окружающей среде. Существует опасность повреждения имущества. Не допускайте переполнения.

Пробка топливного бака

Указание по технике безопасности

ОСТОРОЖНО

При закручивании возможно защемление и зажатие крепежной ленты пробки топливного бака. В этом случае невозможно правильно закрыть пробку топливного бака. Топливо или пары топлива могут выходить из бака. Существует опасность травмирования или повреждения имущества. Следите, чтобы крепежная лента

при закрытии пробки топливного бака не была зажата или защемлена.

Открытие

1. Для открывания крышки горловины топливного бака нажмите на задний край, стрелка. Крышка горловины топливного бака открывается.



2. Поверните пробку топливного бака против часовой стрелки.

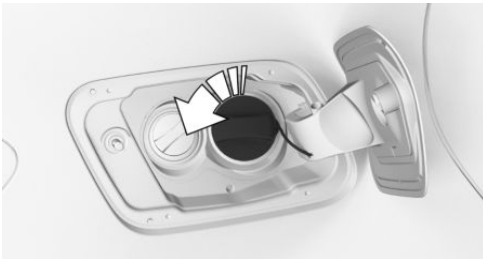

3. Вставьте крышку бака в крепление на крышке горловины бака.

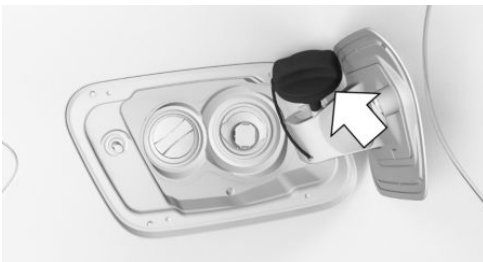

Закрытие

Закройте пробку топливного бака следующим образом.

1. Вставьте пробку топливного бака и поверните ее по часовой стрелке до отчетливого щелчка.
2. Нажмите на крышку горловины топливного бака до фиксации со щелчком.

Механизм аварийной разблокировки

В определенных ситуациях может потребоваться ручная разблокировка крышки горловины топливного бака, например если неисправна электрика.

Для разблокировки крышки горловины топливного бака обратитесь на авторизованную СТОА, другую квалифицированную СТОА или специализированную СТО.

Диски и шины

Оснащение автомобиля

В данной главе описаны варианты комплектации, системы и функции, которые доступны сейчас или будут доступны в дальнейшем в зависимости от модели, даже если их нет в конкретном автомобиле.

Дополнительная информация:

Комплектация транспортного средства, см. стр. 8.

Давление воздуха в шинах

Общие положения

От качества шин и от давления воздуха в них зависит следующее:

- ▶ Срок службы шин.
- ▶ Безопасность движения.
- ▶ Комфорт движения.
- ▶ Расход топлива.

Указание по технике безопасности

ОСТОРОЖНО

Шины при слишком низком и при отсутствующем давлении могут сильно нагреваться и быть повреждены. Это отрицательно влияет на ходовые качества автомобиля, например, управляемость и тормозные характеристики. Существует опасность аварии, травмирования и материального ущерба. Регулярно проверяйте давление воздуха в шинах и при необходимости регулируйте, например,

не реже двух раз в месяц или каждый раз перед дальней поездкой.

Данные давления шин

На стойке двери



Значения давления воздуха в шинах указаны в табличке на стойке двери водителя. Значения давления в шинах действуют для всех размеров шин и рекомендованных марок шин, считающихся производителем автомобиля пригодными к применению для соответствующего типа транспортного средства. Могут приводиться также и размеры шин, пригодные только в сочетании со специальным оснащением.

Информацию о дисках и шинах, допустимых для конкретного автомобиля, можно получить на авторизованной СТОА, другой квалифицированной СТОА или специализированной СТО.

В зависимости от степени загрузки автомобиля действуют значения давления в шинах, указанные для соответствующей степени загрузки. Например, в частично загруженном автомобиле оптимальным является давление в шинах, указанное для частично загруженного автомобиля.

На дисплее управления

Текущие значения давления в шинах и номинальные значения давления в шинах могут отображаться для установленных шин на дисплее управления.

Для правильной индикации размеры шин должны быть сохранены в системе, а также должны быть настроены для установленных шин.

Значение текущего давления в шинах указано на соответствующих шинах.

Значение заданного давления в шинах указано в нижней области дисплея управления.

Проверка давления в шинах

Общие положения

Во время движения шины нагреваются. При повышении температуры растёт давление в шинах.

Регулярно проверяйте давление воздуха в шинах и при необходимости корректируйте его.

В шинах происходит естественное равномерное падение давления. Показания устройств для накачивания могут быть меньше на 0,1 бара.

Необходимые для работы условия

Проверяйте давление воздуха в шинах только на холодных шинах.

- ▶ Расстояние не более 2 км не было превышено.
- ▶ Если автомобиль был неподвижен в течение минимум двух часов после поездки.

Проверка по значениям давления воздуха в шинах на стойке двери

Для проверки давления в шинах по значениям давления воздуха в шинах на стойке двери выполните следующие действия.

1. Определите номинальные значения давления воздуха в шинах, указанные на стойке двери водителя для установленных шин.
2. Проверьте давление во всех четырех шинах, например, при помощи устройства накачки шин.
3. Откорректируйте давление воздуха в шине, если фактическое значение отличается от заданного давления воздуха в шинах.
4. Проверьте, все ли колпачки вентиляей навинчены на вентили шин.

Значения давления воздуха в шинах на табличке на стойке двери касаются только холодных шин или шин с температурой, равной температуре окружающей среды.

В комплектации с аварийным запасным колесом регулярно проверяйте и при необходимости регулируйте давление в шине аварийного запасного колеса в багажнике.

Проверка по значениям давления воздуха в шинах на дисплее управления

Чтобы проверить давление в шинах по значениям давления воздуха в шинах на дисплее управления, выполните следующие действия.

1. Перейдите в следующее меню: меню «Приложения»/„Автомобиль“/„Состояние автомобиля“/„Контроль давл. в шинах“.
2. Проверьте, отличаются ли фактические значения давления воздуха в шинах от



номинального значения давления воздуха в шинах.

- Откорректируйте давление воздуха в шине, если фактическое значение отличается от заданного давления воздуха в шинах.

Показание индикатора фактического давления в шинах на дисплее управления во время стоянки может быть неточным. После непродолжительной поездки показание давления в шинах обновляется.

После корректировки давления в шинах

В комплектации с системой контроля давления в шинах откорректированное давление в шинах применяется автоматически. Проверьте правильность настроек шин. Если значения давления воздуха в шинах для определенных шин отсутствуют на дисплее управления, выполните сброс системы контроля давления в шинах. При комплектации индикатором повреждения шин его необходимо инициализировать заново.

Высота рисунка протектора

Указание по технике безопасности

ОСТОРОЖНО

Недостаточная высота рисунка протектора может нарушить безопасность движения в критических ситуациях, например при аквапланировании или на мокром снегу. Существует опасность аварии, травмирования и материального ущерба. Высота рисунка протектора летних шин должна составлять не менее 3 мм, зимних и всесезонных шин — не ме-

нее 4 мм; в ином случае соблюдайте законодательные предписания о минимальной высоте рисунка протектора.

Минимальная высота рисунка протектора

Минимальная высота рисунка протектора может быть проверена на шинах с помощью индикаторов износа.



По окружности покрышки распределены индикаторы износа от производителя шин высотой не менее 1,6 мм, которые служат индикатором износа рисунка протектора.

Положение индикаторов износа протектора обозначено меткой TWI, Tread Wear Indicator, на боковине шины.

Повреждения шин

Общие положения

Регулярно проверяйте шины на отсутствие повреждений, инородных тел и износа.

Следующие неисправности могут указывать на повреждение шины или на сбой в работе автомобиля.

- ▶ Непривычная вибрация.
- ▶ Непривычный шум при качении и движении.

- ▷ Необычное поведение автомобиля, например, сильный увод влево или вправо.
- ▷ Неравномерный износ, например повышенный износ в плечевой зоне шины.

Повреждения шины могут быть вызваны следующими ситуациями.

- ▷ Наезд на бордюры.
- ▷ Повреждения дорожного полотна.
- ▷ Слишком низкое давление в шинах.
- ▷ Перегрузка автомобиля.
- ▷ Неправильное хранение шин.

Указания по технике безопасности

ОСТОРОЖНО

В поврежденных шинах давление воздуха может снижаться, что может привести к потере управления автомобилем. Существует опасность аварии, травмирования и материального ущерба. При появлении указания на повреждение шин во время движения немедленно сбавьте скорость и остановитесь. Проверьте диски и шины. Для этого осторожно доставьте автомобиль на авторизованную СТОА, другую квалифицированную СТОА или специализированную СТО. При необходимости используйте для этого буксировку или другой вид транспортировки автомобиля. Не ремонтируйте поврежденные шины, а замените их.

ОСТОРОЖНО

Пересечение бордюров, повреждений дорожного покрытия или других препятствий может привести к повреждению колес, шин и деталей ходовой части. Более крупные колеса имеют меньшее сечение шин. При меньшем сечении шин опасность повреждения шины воз-

растает. Существует опасность аварии, травмирования и материального ущерба. По возможности объезжайте бордюры, повреждения дорожного покрытия или другие препятствия или переезжайте их медленно и осторожно.

Состояние шин

Независимо от высоты рисунка протектора меняйте шины не реже чем каждые 6 лет.

Дата изготовления шины указана на боковой стенке шины.

Обозначение	Дата изготовления
DOT ... 0124	1-я неделя 2024 года

Замена дисков и шин

Монтаж и балансировка

Для монтажа и балансировки колеса обратитесь на авторизованную СТОА, другую квалифицированную СТОА или специализированную СТО.

Подходящие диски и шины

Общие положения

В зависимости от конкретного автомобиля и его комплектации доступны лишь определенные сочетания дисков и шин. Комбинации колес и шин устанавливаются производителем автомобиля на основании следующих критериев:

- ▷ Размер шин, например ширина шин, отношение поперечного сечения.
- ▷ Размер колеса, например диаметр диска, глубина запрессовки.

Дополнительную информацию о сочетании дисков и шин и специальной комплектации можно получить на авторизованной СТОА,



другой квалифицированной СТОА или специализированной СТО.

Указания по технике безопасности

ОСТОРОЖНО

Диски и шины, не подходящие для данного автомобиля, могут повредить детали автомобиля. Существует опасность аварии, травмирования и материального ущерба. Производитель автомобиля рекомендует использовать только диски и шины, рекомендованные к применению для соответствующего типа транспортного средства.

ОСТОРОЖНО

Недопустимое сочетание дисков и шин в автомобиле отрицательно влияет на динамические качества автомобиля и работу различных систем, например антиблокировочной системы или системы динамического контроля устойчивости. Существует опасность аварии, травмирования и материального ущерба. Производитель автомобиля рекомендует использовать диски и шины, рекомендованные к применению для соответствующей модели автомобиля. При повреждении шин восстанавливайте рекомендованное сочетание колес и шин.

Рекомендованные марки шин



Для каждого автомобиля разрабатываются типы шин, которые целенаправленно оптимизируются с учетом отдельных требований автомобиля, например:

- ▶ Динамические свойства.
- ▶ Комфорт.
- ▶ Шумовыделение.

Специально разработанные шины помечены звездочкой на боковой стенке шины. После замены колес и шин производитель автомобиля рекомендует снова использовать шины, маркированные звездочкой на боковой стенке. Производитель автомобиля рекомендует использовать шины того же производителя и того же профиля.

Новые шины

Сцепление новых покрышек с дорожным полотном становится оптимальным только после обкатки, что обусловлено технологией их изготовления.

Во время прохождения первых 300 км двигайтесь в сдержанном режиме.

Шины с восстановленным протектором

ОСТОРОЖНО

Шины с восстановленным протектором могут иметь разную степень износа каркаса. Его сильное старение может отрицательно сказаться на прочности шины. Существует опасность аварии, травмирования и материального ущерба. Производитель автомобиля не рекомендует использовать шины с восстановленным протектором.

Максимальная скорость

Указание по технике безопасности

ОСТОРОЖНО

Превышение максимально допустимой для установленных шин скорости может привести к их повреждению. Существует опасность аварии, травмирования и материального ущерба. Не превышайте максимально допустимую для шин скорость.

Индекс скорости

Максимально допустимая скорость для шин определяется индексом скорости.

Индекс скорости указан на официальной маркировке шины на ее боковой стенке.

Обозначение	Максимальная скорость
Q	до 160 км/ч
R	до 170 км/ч
S	до 180 км/ч
T	до 190 км/ч
H	до 210 км/ч

Обозначение	Максимальная скорость
V	до 240 км/ч
W	до 270 км/ч
Y	до 300 км/ч
(Y)	свыше 300 км/ч

Максимальная скорость зимних шин

Если максимальная скорость автомобиля превышает допустимую скорость для зимних шин, то в поле зрения водителя необходимо разместить предупреждающую табличку с допустимой максимальной скоростью. Предупреждающую табличку можно приобрести на авторизованной СТОА, другой квалифицированной СТОА или специализированной СТО.

Зимние шины



При эксплуатации на зимних дорогах рекомендуется использовать зимние шины.

Зимние шины обозначены символом горы и снежинки на боковой стенке, а также надписью M+S.

Так называемые всепогодные шины с маркировкой M+S, но без символа горы и снежинки обладают лучшими зимними характеристиками, чем летние шины. Всепогодные шины, как правило, не достигают производительности зимних шин.

Перестановка колес с одной оси на другую

В зависимости от индивидуальных условий эксплуатации на переднем и заднем мостах может иметь место различная степень истирания. Для обеспечения равномерного износа колеса можно переставлять попарно с одной оси на другую. Дополнительную информацию можно получить на авторизованной СТОА, другой квалифицированной СТОА или специализированной СТО. После смены колеса проверьте давление в шинах и при необходимости откорректируйте его.

Хранение шин

При хранении шин также нельзя превышать максимальное давление воздуха в шинах, указанное на боковой стенке шины.

При хранении шин соблюдайте следующие правила.

- ▷ Снятые колеса и шины храните в прохладном, сухом и темном месте.
- ▷ Предохраняйте шины от попадания на них горюче-смазочных материалов и растворителей.
- ▷ Не храните шины в пластиковых пакетах.
- ▷ Удаляйте грязь с шин и колес.

Устранение прокола шины

При проколе шины примите следующие меры предосторожности.

- ▷ Поставьте автомобиль на безопасном расстоянии от проезжей части на твердую и нескользкую поверхность.
- ▷ Включите аварийную световую сигнализацию.
- ▷ Включите парковочный тормоз.

- ▷ Зафиксируйте блокировку рулевого колеса при колесах, установленных для движения по прямой.
- ▷ Если загруженность дорог позволяет, высадите всех пассажиров и отведите их за пределы опасной зоны, например за ограждения.
- ▷ При необходимости установите знак аварийной остановки или мигающую сигнальную лампу на соответствующем расстоянии.

Устраните прокол шины, например, с помощью аварийного комплекта для шин Mobility Set, или замените колесо.

Аварийный комплект для шин Mobility Set

Принцип действия

Аварийный комплект для шин Mobility Set может на короткое время герметизировать небольшие повреждения шин для продолжения движения.

Закачанный герметик при отвердевании герметизирует внутренние повреждения шины.

Компрессор можно использовать для контроля давления в шинах.

Использование аварийного комплекта для шин Mobility Set может оказаться безрезультатным при повреждениях шин размером примерно от 4 мм.

Общие положения

- ▷ Соблюдайте указания по использованию аварийного комплекта для шин Mobility Set на компрессоре и емкости с герметиком.
- ▷ Не извлекайте из шины посторонние предметы, которые в ней застряли. Посторонние предметы удаляйте только в

случае, если они заметно выступают из шины.

Обзор

Размещение

В зависимости от комплектации предусмотрено следующее размещение аварийного комплекта для шин Mobility Set:

- ▷ В багажном отделении под полом багажника.
- ▷ В багажном отделении с левой или правой стороны.
- ▷ В багажном отделении за боковой обшивкой.

Емкость с герметиком для шин и наполнительный шланг

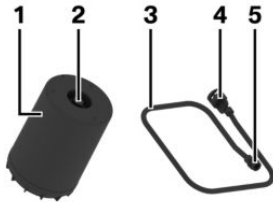

- 1 Емкость с уплотняющим средством
- 2 Выпуск емкости с герметиком для шин
- 3 Наполнительный шланг
- 4 Подсоедин. емкости с герметиком для шин
- 5 Подсоединение к вентилю колеса

Компрессор

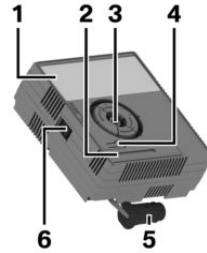

- 1 Компрессор
- 2 Индикатор давления в шинах
- 3 Крепл. емкости с уплот. средством
- 4 Кнопка редукционного клапана
- 5 Штекер для розетки
- 6 Включатель/выключатель

Меры безопасности

При использовании аварийного комплекта для шин Mobility Set соблюдайте следующие меры безопасности.

- ▷ Поставьте автомобиль как можно дальше от движущихся транспортных средств на твердое основание.
- ▷ Включите аварийную световую сигнализацию.
- ▷ Включите парковочный тормоз.
- ▷ Зафиксируйте блокировку рулевого колеса при колесах, установленных для движения по прямой.
- ▷ Если загруженность дорог позволяет, высадите всех пассажиров и отведите их за пределы опасной зоны, например за ограждения.
- ▷ При необходимости установите знак аварийной остановки или мигающую сигнальную лампу на соответствующем расстоянии.
- ▷ Снимите с емкости с герметиком наклейку с предупреждением о макси-



мально допустимой скорости и наклейте ее на видном месте в салоне.

Подготовка аварийного комплекта для шин Mobility Set

1. Для подготовки аварийного комплекта для шин Mobility Set вставьте емкость с герметиком в крепление на корпусе компрессора.

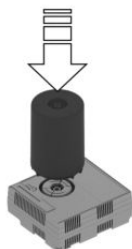

2. Поверните емкость с герметиком для шин до упора на 90° по часовой стрелке.

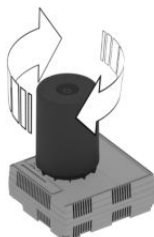

3. Соедините наполнительный шланг с выпуском емкости с герметиком для шин и поверните до упора на 90° по часовой стрелке.



4. Открутите колпачок вентиля с колеса и прикрутите соединительный элемент наполнительного шланга к вентилю.

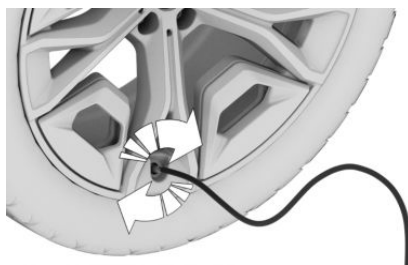

5. Вставьте разъем в розетку в салоне автомобиля при выключенном компрессоре.

Введение герметика

Указания по технике безопасности

⚠ ОПАСНОСТЬ

При заблокированной выхлопной трубе или недостаточной вентиляции вредные для здоровья выхлопные газы могут проникать внутрь автомобиля. Отработавшие газы содержат вредные вещества без цвета и запаха. В закрытых помещениях отработавшие газы могут скапливаться за пределами автомобиля. Существует опасность для жизни. Держите выхлопную трубу свободной и обеспечьте достаточную вентиляцию.

⚠ УВЕДОМЛЕНИЕ

При слишком длительной работе компрессор может перегреться. Существует опасность повреждения имущества. Включайте компрессор не более, чем на 10 минут.

Введение герметика

Чтобы ввести герметик и создать давление в шинах 2,5 бар, дайте компрессору поработать в течение не более чем 10 минут.

1. Включите компрессор при включенной готовности к работе или к движению.
При закачке герметика индикатор давления воздуха в шинах может временно подняться примерно до 6 бар, прежде чем снова отобразится фактическое давление в шинах. Не отключайте компрессор на этом этапе.
2. Выключите компрессор, когда давление в шинах достигнет 2,5 бар.

Проверка давления в шинах

Для проверки давления в шинах считайте данные индикатора давления воздуха в шинах на компрессоре. Давление в шинах должно составлять минимум 2,5 бар.

Повышенное давление в шинах

При повышенном давлении в шинах сбросьте его при помощи редукционного клапана на компрессоре.

Минимальное давление в шинах не достигнуто

Если не достигается давление в шинах минимум 2,5 бар, то запрещается продолжать движение. Обратитесь на авторизованную СТОА, другую квалифицированную СТОА или специализированную СТО.

Достигнуто минимальное давление в шинах

Когда давление в шинах достигнет 2,5 бар, выполните следующие действия.

1. Выньте штекер из розетки в салоне автомобиля.
2. Отсоедините шланг от емкости с герметиком для шин и от вентиля колеса.

3. Навинтите колпачок вентиля на вентиль.
4. Храните аварийный комплект для шин Mobility Set в багажнике.
5. Сразу проедьте 10 км, чтобы герметик равномерно распределился в шине.
Не превышайте ограничение скорости в 80 км/ч.
Скорость по возможности не должна быть ниже 20 км/ч.
С первыми оборотами колеса герметик для шин может выступать в месте повреждения.

Коррекция давления в шинах

Чтобы отрегулировать давление в шинах после использования аварийного комплекта для шин Mobility Set, выполните следующие действия:

1. Остановитесь в удобном месте.
2. Подсоедините шланг напрямую к компрессору и поверните до упора на 90° по часовой стрелке до слышимого щелчка.
3. Открутите колпачок вентиля с колеса и прикрутите соединительный элемент шланга к вентилю.

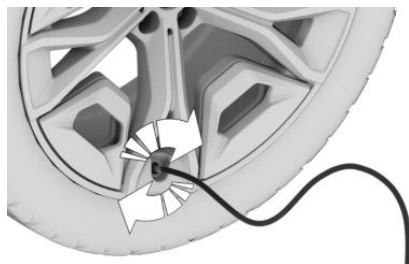

4. Вставьте штекер в гнездо в салоне автомобиля.
5. На компрессоре посмотрите давление в шинах на индикаторе давления воздуха в шинах.



Если отображаемое давление в шинах составляет менее 1,3 бар, то запрещается продолжать движение. Обратитесь на авторизованную СТОА, другую квалифицированную СТОА или специализированную СТО.

6. Откорректируйте давление в шинах до 2,5 бар.
 - ▷ Для увеличения давления в шинах при включенной готовности к эксплуатации или движению включите компрессор и дайте ему поработать не более 10 минут.
 - ▷ Для уменьшения давления в шинах нажмите кнопку редукционного клапана на компрессоре.

Снятие и хранение аварийного комплекта для шин Mobility Set

Для демонтажа и хранения аварийного комплекта для шин Mobility Set выполните следующие действия:

1. Выключите компрессор.
2. Выньте штекер из розетки в салоне автомобиля.
3. Отсоедините шланг от компрессора и от вентиля колеса.
4. Навинтите колпачок вентиля на вентиль.
5. Храните аварийный комплект для шин Mobility Set вместе со шлангом в багажнике.

Продолжение движения

После использования аварийного комплекта для шин Mobility Set сразу продолжите движение.

Не превышайте ограничение скорости 80 км/ч.

Не превышайте максимальный участок пути 200 км.

Заново инициализируйте индикатор повреждения шин или выполните сброс системы контроля давления в шинах.

При первой возможности замените неисправную шину и емкость с герметиком аварийного комплекта для шин Mobility Set.

Дополнительная информация:

- ▷ Индикатор повреждения шин, см. стр. 417.
- ▷ Система контроля давления в шинах, см. стр. 410.

Физические границы работы системы

Если шину нельзя вернуть в состояние готовности к движению, обратитесь на авторизованную СТОА, другую квалифицированную СТОА или специализированную СТО.

При оснащении системой контроля давления в шинах обратите внимание на следующее: использование герметика может привести к повреждению датчика давления воздуха. В таком случае датчик давления воздуха следует заменить при первой возможности.

Цепи противоскольжения

Указания по технике безопасности

ОСТОРОЖНО

Вследствие монтажа цепей противоскольжения на неподходящих шинах цепи противоскольжения могут соприкасаться с частями автомобиля. Существует опасность аварии, травмирования и материального ущерба. Устанавливайте цепи противоскольжения только на шины, рекомендованные производителем.

лем автомобиля для использования с цепями противоскольжения.

ОСТОРОЖНО

Недостаточно натянутые цепи противоскольжения могут повредить шины и компоненты автомобиля. Существует опасность аварии, травмирования и материального ущерба. Перед каждой поездкой проверяйте натяжение цепей. При необходимости подтягивайте цепи противоскольжения согласно инструкциям изготовителя.

Кольчужные цепи противоскольжения

Автопроизводитель рекомендует использовать кольчужные цепи противоскольжения. Изготовитель автомобиля протестировал, признал безопасными и рекомендовал для применения определенные модели кольчужных цепей противоскольжения.

Информацию о подходящих цепях противоскольжения можно получить на авторизованной СТОА, другой квалифицированной СТОА или специализированной СТО.

Применение

Допускается только парное применение цепей противоскольжения на передних колесах с шинами/дисками следующего размера.

Размер шины	Размер колеса	Глубина запрессовки (IS)
205/65 R17	7.0J x 17	41
205/60 R18	6.5J x 18	41
HL 195/55 R19	6.5J x 19	42

Данные о размере колеса и глубине запрессовки указаны на внутренней стороне колеса.

Могут приводиться также и размеры дисков/шин, пригодные только для определенных моделей.

Информацию о дисках и шинах, допустимых для конкретного автомобиля, можно получить на авторизованной СТОА, другой квалифицированной СТОА или специализированной СТО.

Соблюдайте указания изготовителя цепей противоскольжения.

В комплектации с системой контроля давления в шинах обратите внимание на следующее: не выполняйте сброс системы контроля давления в шинах с цепями противоскольжения, так как это может привести к неверным показаниям.

В комплектации с индикатором повреждения шин обратите внимание на следующее: не выполняйте инициализацию индикатора повреждения шин с цепями противоскольжения, так как это может привести к неверным показаниям.

При движении с цепями противоскольжения при необходимости на короткое время активируйте систему помощи при начале движения, чтобы оптимизировать тяговое усилие.

Максимальная скорость с цепями противоскольжения

При наличии цепей противоскольжения не превышайте максимальную скорость 50 км/ч.



Система контроля давления в шинах

Принцип действия

Система контроля давления в шинах проверяет давление в шинах и предупреждает о его падении.

Установленные в вентильях шин датчики измеряют давление и температуру воздуха в шине.

В зависимости от распознанных или зарегистрированных шин система отображает на дисплее управления заданное давление и сравнивает его с текущим давлением в шинах.

Общие положения

У шин, для которых значения давления воздуха не указаны на автомобиле, например, шин со специальным допуском, систему контроля давления в шинах необходимо перезагрузить принудительно путем сброса. Таким образом, текущие значения давления наполнения шин будут приняты как заданные.

При обслуживании системы соблюдайте также информацию и указания в разделе «Давление воздуха в шинах».

Дополнительная информация:

Давление воздуха в шинах, см. стр. 398.

Указание по технике безопасности

ОСТОРОЖНО

Индикация заданных значений давления не заменяет данные значений давления воздуха в шинах на автомобиле. Неверные данные в настройках шин ведут к неверным заданным значениям давления в шинах. Корректное сообщение о падении давления воздуха в шинах при этом не га-

рантируется. Существует опасность травмирования и повреждения имущества. Следите за тем, чтобы размер установленных шин был внесен корректно и совпадал с данными, указанными на шинах, и значениями давления воздуха в шинах, указанными в автомобиле.

Необходимые для работы условия

Для системы контроля давления в шинах должны выполняться следующие условия, в противном случае нельзя гарантировать корректное оповещение о падении давления в шинах.

- ▶ После каждой замены шин или колес смонтированные шины распознаются системой, обновляются и после короткой поездки выводятся на дисплей управления.
Если шины не распознаются системой автоматически, вручную внесите данные по смонтированным шинам в настройки шин.
- ▶ Система контроля давления в шинах активируется только в течение нескольких минут после начала движения:
 - ▶ После замены шин или колес.
 - ▶ После сброса, для шин со специальным допуском.
 - ▶ После изменения положения шин.
- ▶ Для шин со специальным допуском соблюдайте следующее.
 - ▶ После замены шин или колес при корректном давлении наполнения шин был осуществлен сброс в системе.
 - ▶ После изменения давления наполнения шин на новое значение был осуществлен сброс в системе.
- ▶ Колеса с датчиком давления воздуха установлены.

Настройки шин

Общие положения

Данные об установленных шинах можно внести в настройки шин, если шины не распознаются системой автоматически.

Размеры устанавливаемых шин можно прочесть в данных значений давления воздуха в шинах в автомобиле или непосредственно на шинах.

Не следует заново вводить данные о шинах, если давление наполнения шин было откорректировано.

Для летних и зимних шин соответственно сохраняются последние введенные данные о шинах. Таким образом, после замены шин или колес можно выбрать настройки для последних использованных наборов шин.

Ввод параметров шин

Чтобы указать данные установленных шин в настройках шин, выполните следующие действия.

1. Перейдите в следующее меню: меню Приложения/„Автомобиль“/„Состояние автомобиля“/„Контроль давл. в шинах“/„Настройки шин“/„Выбор шин“/„Вручную“/„Тип шин“.

2. Выберите размер шин, установленных на заднем мосту.

Для шин со специальным допуском.

„Другие шины“

Дальнейшие действия см. в разделе «Сброс».

3. Выберите степень загрузки автомобиля, если выбран размер шин.

4. „Сохранить настройки шин“

Запускается измерение текущего давления в шинах. Отображается прогресс измерения.

Индикация состояния

Актуальный статус

Статус системы контроля давления в шинах может отображаться на дисплее управления. Например, он может показывать, активна ли система.

Перейдите в следующее меню: меню «Приложения»/„Автомобиль“/„Состояние автомобиля“/„Контроль давл. в шинах“.

Отображается актуальный статус.

Текущее давление наполнения шин

Текущее давление наполнения шин отображается для каждой шины.

Текущие значения давления наполнения шин могут изменяться под влиянием режима движения и наружной температуры.

Текущая температура воздуха в шине

В зависимости от модели отображается текущая температура воздуха в шине.

Текущая температура шин может меняться в зависимости от режима движения или наружной температуры.

Заданное значение давления

Отображается заданное значение давления для шин, установленных на передний и задний мост.

В указанном заданном значении давления учтено влияние температуры от выбранного режима движения и наружной температуры. Вне зависимости от погодных условий, температуры шин и времени движения отображается соответствующее заданное значение давления.

Отображенное заданное значение давления может изменяться и отличаться от данных по давлению наполнения шин, указанных на стойке двери водителя. Таким



образом, давление шин можно откорректировать до указанных заданных значений.

Заданное значение давления немедленно корректируется, если в настройках шин изменилась степень загрузки.

Состояние шин

Общие положения

Состояние шин и системы отображается цветом колес и текстом на дисплее управления в системе контроля давления в шинах.

Имеющиеся сообщения не удаляются, если при коррекции давления в шинах не достигается заданного значения давления.

Все колеса зеленые

Все колеса на дисплее управления в системе контроля давления в шинах горят зеленым светом, если система активна.

- ▶ Система показывает предостережение на основе заданных значений давления.
- ▶ Для шин со специальным допуском система показывает предостережение на основе давления воздуха в шинах, сохраненного при последнем сбросе.

Одно–четыре колеса желтые

От одного до четырех колес горят желтым светом на дисплее управления системы контроля давления в шинах при проколе шины или значительном падении давления в отображаемых шинах.

Колеса серые

Колеса на дисплее управления в системе контроля давления в шинах горят серым светом, если падение давления в шинах распознать невозможно.

Возможные причины указаны ниже.

- ▶ Имеется сбой в работе.
- ▶ После подтверждения настроек шин выполняется автоматическое измерение давления в шинах.
- ▶ Для шин со специальным допуском: выполняется сброс системы.

При наличии шин со специальным допуском: выполните сброс

Для сброса шин со специальным допуском выполните следующие действия.

1. Перейдите в следующее меню: меню «Приложения»/„Автомобиль“/„Состояние автомобиля“/„Контроль давл. в шинах“.
2. Проверьте правильность настроек шин.
3. Активируйте готовность к движению и не трогайтесь с места.
4. „Выполнить сброс“
5. Трогайтесь.

Колеса отображаются серым цветом, и давление в шинах сбрасывается.

Через несколько минут движения автомобиля настроенное значение давления в шинах принимается как заданное. Во время движения сброс автоматически завершается.

После успешно завершеного сброса колеса отображаются на дисплее управления зеленым цветом и появляется сообщение.

Движение можно прервать в любое время. Сброс продолжится автоматически при возобновлении движения.

Дополнительная информация:

Настройки шин, см. стр. 411.

Сообщения: для шин без специального допуска

Общие положения

Система контроля давления в шинах может отображать сообщение для шин без специального допуска.

При сообщении о низком давлении в шинах в некоторых случаях включается динамический контроль устойчивости.

Указание по технике безопасности

ОСТОРОЖНО

Поврежденная стандартная шина со слишком низким или отсутствующим давлением отрицательно влияет на ходовые качества автомобиля, например, управляемость и тормозные характеристики. Существует опасность аварии, травмирования и материального ущерба. Прервите движение. Устраните прокол шины или замените колесо.

Если требуется проверка давления воздуха в шинах

Сообщение

Система контроля давления в шинах показывает сообщение для шин без специального допуска, если требуется проверка давления воздуха в шинах.

На дисплее управления отображается символ вместе с сообщением системы автоматической диагностики.

Сим- вол



Обнаружена негерметичность шины.

Наполнение было проведено не в соответствии с предписаниями, например, при недостаточном объеме воздуха или при естественном и равномерном падении давления в шинах.

Мероприятие

Проверьте и при необходимости откорректируйте давление воздуха в шинах.

При очень низком давлении в шинах

Сообщение

Система контроля давления в шинах показывает сообщение для шин без специального допуска, если давление в шинах слишком низкое.



На панели приборов горит желтая сигнальная лампа.

Дополнительно на дисплее управления отображается символ вместе с сообщением системы автоматической диагностики.

Символ



Имеется падение давления в шинах.

Мероприятие

1. Снижайте скорость. Не превышайте скорость 130 км/ч.
2. При первой же возможности, например, на заправочной станции, проверьте давление воздуха во всех четырех шинах и при необходимости откорректируйте.

При сильном падении давления в шине

Сообщение

Система контроля давления в шинах показывает сообщение при сильном падении давления в шинах без специального допуска.



На панели приборов горит желтая сигнальная лампа.

Дополнительно на дисплее управления отображается символ с соответствующей шиной в сообщении системы автоматической диагностики.

Символ Возможная причина



Прокол шины или чрезмерное падение давления в одной из шин.

Мероприятие

1. Сбавьте скорость и осторожно остановитесь. Избегайте при этом резких воздействий на рулевое управление и тормоза.
2. Соблюдайте описанный порядок действий при проколе шины.

Дополнительная информация:

Порядок действий при проколе шины, см. стр. 416.

Сообщения: для шин со специальным допуском

Общие положения

Система контроля давления в шинах может отображать сообщение для шин со специальным допуском.

При сообщении о низком давлении в шинах в некоторых случаях включается динамический контроль устойчивости.

Указание по технике безопасности

ОСТОРОЖНО

Поврежденная стандартная шина со слишком низким или отсутствующим давлением отрицательно влияет на ходовые качества автомобиля, например, управляемость и тормозные характеристики. Существует опасность аварии, травмирования и материального ущерба. Прервите движение. Устраните прокол шины или замените колесо.

Если требуется проверка давления воздуха в шинах

Сообщение

Система контроля давления в шинах показывает сообщение для шин со специальным допуском, если требуется проверка давления воздуха в шинах.

На дисплее управления отображается символ вместе с сообщением системы автоматической диагностики.

Символ Возможная причина



Наполнение было проведено не в соответствии с предписаниями, например, при недостаточном количестве воздуха.

Система распознала замену колеса без выполнения сброса.

По сравнению с последним сбросом давление воздуха в шине упало.

Сброс системы не выполнен. Система показывает предупреждение на основе давления воздуха в шинах, сохраненного при последнем сбросе.

Мероприятие

1. Проверьте и при необходимости откорректируйте давление воздуха в шинах.
2. Выполните сброс системы.

При очень низком давлении в шинах

Сообщение

Система контроля давления в шинах показывает сообщение для шин со специальным допуском, если давление в шинах слишком низкое.



На панели приборов горит желтая сигнальная лампа.

Дополнительно на дисплее управления отображается символ вместе с сообщением системы автоматической диагностики.

**Сим-
вол**

Возможная причина



Имеется падение давления в шинах.

Сброс системы не выполнен. Система показывает предупреждение на основе давления воздуха в шинах, сохраненного при последнем сбросе.

Мероприятие

1. Снижайте скорость. Не превышайте скорость 130 км/ч.
2. При первой же возможности, например, на заправочной станции, проверьте давление воздуха во всех четырех шинах и при необходимости откорректируйте.
3. Выполните сброс системы.

При сильном падении давления в шине

Сообщение

Система контроля давления в шинах показывает сообщение при значительном падении давления в шинах со специальным допуском.



На панели приборов горит желтая сигнальная лампа.

Дополнительно на дисплее управления отображается символ с соответствующей шиной в сообщении системы автоматической диагностики.

**Сим-
вол**

Возможная причина



Прокол шины или чрезмерное падение давления в одной из шин.

Сброс системы не выполнен. Система показывает предупреждение на основе давления воздуха в шинах, сохраненного при последнем сбросе.

Мероприятие

1. Сбавьте скорость и осторожно остановитесь. Избегайте при этом резких действий на рулевое управление и тормоза.
2. Соблюдайте описанный порядок действий при проколе шины.

Дополнительная информация:

Порядок действий при проколе шины, см. стр. 416.

Порядок действий в случае прокола шины

1. При проколе шины определите, какая шина повреждена.
2. Проверьте давление воздуха во всех четырех шинах, например, с помощью индикатора давления воздуха в шинах из аварийного комплекта для шин Mobility Set.

В случае шин со специальным допуском: если давление во всех четырех шинах правильное, вероятно, сброс системы контроля давления в шинах не производился. Затем выполните сброс.

Если идентифицировать повреждение шины не удастся, обратитесь на авторизованную СТОА, другую квалифицированную СТОА или специализированную СТО.

3. Устраните прокол шины, например, с помощью аварийного комплекта для шин Mobility Set, или замените колесо.

Использование герметиков, например, из аварийного комплекта для шин Mobility Set, может привести к повреждению электронного блока в колесе. Электронику следует заменить при первой возможности.

Физические границы работы системы

Температура

Давление в шинах зависит от температуры шины.

При повышении температуры воздуха в шине в поездке или при солнечном освещении повышается давление в шине.

Давления воздуха в шине уменьшается по мере уменьшения температуры воздуха в шине.

Вследствие этого при падении температуры может выдаваться предостережение о падении давления в шинах.

При предостережении, связанном с температурой, на дисплее управления после непродолжительной поездки снова отобразятся заданные значения давления.

Внезапное падение давления в шине

Система может не срабатывать в случае сильного и внезапного повреждения шины с последующей потерей давления под влиянием внешних воздействий.

Сброс не осуществлен

Для шин со специальным допуском: система работает некорректно, если не был выполнен сброс. Например, система сообщает о проколе шины, несмотря на верное давление в шине.

Сбой в работе

Сообщение

Система контроля давления в шинах отображает сообщение при наличии неисправности.



Желтая сигнальная лампа мигает и затем горит непрерывно. Отображается сообщение системы контроля параметров автомобиля. Падение давления в шинах может не распознаваться.

Мероприятие

Если система контроля давления в шинах неисправна, выполните следующие действия.

- ▶ Если установлено колесо без датчика давления воздуха, при необходимости проверьте колеса.
- ▶ При неисправности, вызванной воздействием устройств и приборов с оди-

наковой передающей частотой, после выхода из поля радиопомех система автоматически активируется.

- ▷ Для шин со специальным допуском системе не удалось завершить сброс. Снова выполните сброс системы.
- ▷ При отказе системы контроля давления в шинах обратитесь для проверки на авторизованную СТОА, другую квалифицированную СТОА или специализированную СТО.

Индикатор повреждения шин

Принцип действия

Индикатор повреждения шин распознает падение давления в шине и предупреждает об этом.

Система не измеряет фактическое давление в шинах.

Система распознает падение давления воздуха в шинах по результатам сравнения частоты вращения отдельных колес во время движения.

При падении давления воздуха в шине изменяется диаметр и тем самым скорость вращения соответствующего колеса. Изменение регистрируется и появляется сообщение о проколе шины.

Необходимые для работы условия

Для индикатора повреждения шин должны выполняться следующие условия, в противном случае нельзя гарантировать корректного оповещения о падении давления в шинах.

- ▷ После смены шины или колеса выполнена инициализация при корректном давлении в шинах.
- ▷ После изменения давления в шинах на новое значение была осуществлена инициализация.

Индикация состояния

Возможно отображение статуса индикатора повреждения шин на дисплее управления, например для активности системы контроля давления в шинах.

Перейдите в следующее меню: меню «Приложения»/«Автомобиль»/«Состояние автомобиля»/«Индикатор повреждения шин».

Состояние отображается.

Требуется инициализация

В следующих ситуациях необходимо выполнить инициализацию индикатора повреждения шин.

- ▷ После изменения давления наполнения шин.
- ▷ После замены шин или колес.

Выполнение инициализации

При инициализации индикатора повреждения шин установленные значения давления воздуха в шинах применяются в качестве исходной точки для определения прокола шины. Инициализация запускается при подтверждении значений давления воздуха в шине.

Не выполняйте инициализацию системы при надетых цепях противоскольжения.

Для инициализации индикатора повреждения шин выполните следующие действия.

1. Перейдите в следующее меню: меню «Приложения»/«Автомобиль»/

„Состояние автомобиля“/„Индикатор повреждения шин“.

2. Активируйте готовность к движению и не трогайтесь с места.
3. „Выполнить сброс“.
4. Трогайтесь.

Инициализация осуществляется во время движения. При этом можно делать остановки.

Инициализация автоматически продолжается при следующем цикле движения.

Сообщения

Общие положения

Система контроля давления в шинах вызывает сообщение при проколе шины.

При сообщении о проколе шины при необходимости включается динамический контроль устойчивости.

Указание по технике безопасности

ОСТОРОЖНО

Поврежденная стандартная шина со слишком низким или отсутствующим давлением отрицательно влияет на ходовые качества автомобиля, например, управляемость и тормозные характеристики. Существует опасность аварии, травмирования и материального ущерба. Прервите движение. Устраните прокол шины или замените колесо.

Сообщение о проколе шины

Система индикации повреждения шин отображает сообщение при проколе шины.



На панели приборов горит желтая сигнальная лампа.

Дополнительно на дисплее управления отображается символ вместе с сообщением системы автоматической диагностики.

Символ **Возможная причина**



Прокол шины или чрезмерное падение давления в одной из шин.

Мероприятие

1. Сбавьте скорость и осторожно остановитесь. Избегайте при этом резких воздействий на рулевое управление и тормоза.
2. Соблюдайте описанный порядок действий при проколе шины.

Порядок действий в случае прокола шины

1. При проколе шины определите, какая шина повреждена.
2. Для этого проверьте давление воздуха во всех четырех шинах, например, с помощью индикатора давления воздуха в шинах из аварийного комплекта для шин Mobility Set.

При правильном давлении во всех четырех шинах, индикатор повреждения шин в данном случае не был инициализирован. Затем инициализируйте систему.

Если идентифицировать повреждение шины не удастся, обратитесь на авторизованную СТОА, другую квалифицированную СТОА или специализированную СТО.
3. Устраните прокол шины, например, с помощью аварийного комплекта для шин Mobility Set, или замените колесо.

Физические границы работы системы

В следующих ситуациях реакция индикатора повреждения шин может быть запоздалой или ошибочной.

- ▶ Система не реагирует на естественное равномерное падение давления воздуха во всех четырех шинах. Поэтому регулярно проверяйте давление в шинах.
- ▶ Не срабатывает в случае внезапного сильного повреждения шины под влиянием внешних воздействий.
- ▶ Система не была инициализирована.
- ▶ При движении по заснеженному или скользкому дорожному полотну.
- ▶ При спортивной манере вождения, например из-за проскальзывания приводных колес или высокого поперечного ускорения.
- ▶ При движении с цепями противоскольжения.

Замена колес

Общие положения

При использовании аварийного комплекта для шин Mobility Set немедленная замена колеса при потере давления в шине после прокола не всегда обязательна.

При необходимости подходящий инструмент для смены колеса, например домкрат производителя транспортного средства, можно приобрести в качестве принадлежности на авторизованной СТОА, другой квалифицированной СТОА или специализированной СТО.

Указания по технике безопасности

ОСТОРОЖНО

Домкрат предназначен только для кратковременного подъема автомобиля при замене колес. Даже при принятии мер безопасности существует опасность падения поднятого автомобиля вследствие опрокидывания домкрата. Существует опасность травмирования или опасность для жизни. Когда автомобиль поднят с помощью домкрата, не ложитесь под него и не включайте Готовность к движению.

ОСТОРОЖНО

При использовании подкладок под домкрат, например деревянных брусков и т. п., нужная грузоподъемность домкрата может быть не достигнута из-за ограниченной высоты. Грузоподъемность деревянных брусков может быть превышена, и автомобиль может опрокинуться. Существует опасность травмирования или опасность для жизни. Ничего не подкладываете под домкрат.

ОСТОРОЖНО

Оригинальный домкрат предусмотрен для смены колеса в случае неисправности. Для частого использования домкрат не предусмотрен, например, для смены летних шин на зимние шины. При частом применении домкрат может заедать или сломаться. Существует опасность травмирования и повреждения имущества. Домкрат использовать только для смены аварийного или запасного колеса в случае неисправности.

**⚠ ОСТОРОЖНО**

На мягком, неровном или скользком основании, например, на снегу, льду, керамической плитке и т. д., домкрат может выскользнуть. Существует опасность травмирования. По возможности выполняйте замену колеса на ровной, твердой и нескользкой поверхности.

⚠ ОСТОРОЖНО

Домкрат предназначен только для подъема автомобиля с использованием предусмотренных на автомобиле креплений. Существует опасность травмирования. Запрещается поднимать другой автомобиль или прочий груз с помощью домкрата.

⚠ ОСТОРОЖНО

Если не вставить домкрат в предусмотренное для него крепление, при подъеме возможно повреждение автомобиля или выскальзывание домкрата. Существует опасность травмирования или повреждения имущества. При подъеме убедитесь, что домкрат вставлен в крепление рядом с колесной нишей.

⚠ ОСТОРОЖНО

Автомобиль, поднятый на домкрат, при боковом усилии может упасть с домкрата. Существует опасность травмирования и повреждения имущества. Если автомобиль поднят, не воздействуйте на него боковым усилием и не подвергайте толчкам или рывкам. Если колесо заклинило, обратитесь на авторизованную СТОА, другую квалифицированную СТОА или

специализированную СТО для его демонтажа.

⚠ УВЕДОМЛЕНИЕ

При использовании импульсного винтоверта для ослабления или затягивания болта крепления колеса возможно повреждение болта. Существует опасность повреждения имущества. Для ослабления и затягивания болта крепления колеса используйте только один ключ под колесные болты.

Зафиксируйте автомобиль от скатывания

Общие положения

Производитель автомобиля рекомендует обеспечить дополнительную защиту автомобиля от скатывания во время замены колес.

На ровной поверхности



Разместите подкладные клинья или другие подходящие предметы перед или за колесом, расположенным по диагонали от заменяемого колеса.

На поверхности с небольшим спуском



Если смена колеса выполняется на поверхности с небольшим уклоном, установите подкладные клинья или другие подходящие предметы, например камни, под колеса переднего и заднего мостов против направления качения.

Болты-секретки

Принцип действия

Болты-секретки обеспечивают эффективную защиту от кражи колес.

У болтов с буртом для крепления колес имеется специальная кодировка. Болты можно отвинчивать только адаптером с аналогичной кодировкой.

Обзор

В зависимости от комплектации предусмотрено следующее размещение адаптера болтов-секреток, при необходимости — в кормане:

- ▶ В багажном отделении под полом багажника.
- ▶ В багажном отделении с левой или правой стороны.
- ▶ В багажном отделении за боковой обшивкой.

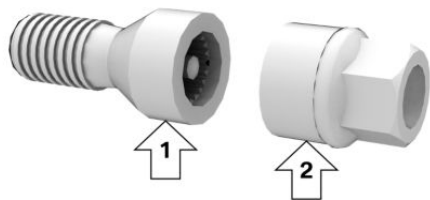

- ▶ Болты-секретки, стрелка 1.
- ▶ Адаптер, стрелка 2.

Отвинчивание

1. Чтобы открутить болт-секретку, установите на него адаптер.
2. Отвинтите болт-секретку.
3. Отвинтив, снимите адаптер.

Привинчивание

1. Чтобы закрутить болт-секретку, установите на него адаптер. При необходимости поворачивайте адаптер, пока он плотно не сядет на болт-секретку.
2. Заверните болт-секретку. Момент затяжки составляет 140 Нм.
3. После закручивания снимите адаптер.

Меры безопасности

При смене колеса должны быть приняты следующие меры безопасности.

- ▶ Поставьте автомобиль на безопасном расстоянии от проезжей части на твердую и нескользкую поверхность.
- ▶ Включите аварийную световую сигнализацию.
- ▶ Включите парковочный тормоз.
- ▶ Зафиксируйте блокировку рулевого колеса при колесах, установленных для движения по прямой.
- ▶ Включите передачу или установите рычаг селектора в положение P.

- ▶ Если загруженность дорог позволяет, высадите всех пассажиров и отведите их за пределы опасной зоны, например за ограждения.
- ▶ При необходимости установите знак аварийной остановки или мигающую сигнальную лампу на соответствующем расстоянии.
- ▶ В зависимости от комплектации возьмите из автомобиля комплект для смены колес и аварийное запасное колесо.
- ▶ Дополнительно зафиксируйте автомобиль от скатывания.
- ▶ Ослабьте колесные болты на пол-оборота.

Крепления под домкрат

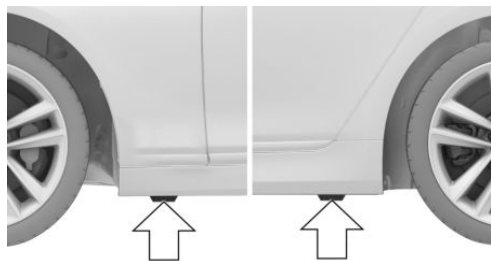

Опоры для домкрата находятся в изображенных положениях.

Приподнимание автомобиля

ОСТОРОЖНО

При использовании домкрата возможно защемление рук или пальцев. Существует опасность травмирования. При использовании домкрата соблюдайте указанное положение рук и не меняйте его.

Для подъема автомобиля с целью смены колеса выполните следующие действия.

1. Одной рукой держите домкрат, стрелка 1, а другой рукой возьмитесь за рукоятку или рычаг, стрелка 2.

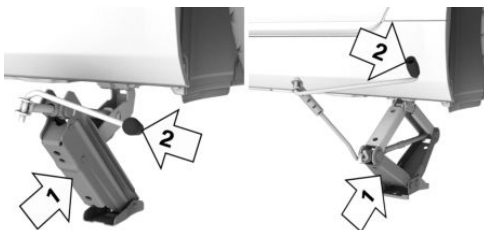

2. Вставьте домкрат в прямоугольное отверстие крепления под домкрат, которое расположено ближе всего к заменяемому колесу.



3. Вращая рукоятку или рычаг по часовой стрелке, выдвиньте домкрат.



4. Снимите руку с домкрата, как только он будет находиться под нагрузкой, и продолжайте вращать рукоятку или рычаг.

5. Следите за тем, чтобы домкрат выдвигался вертикально и под прямым углом к креплению.

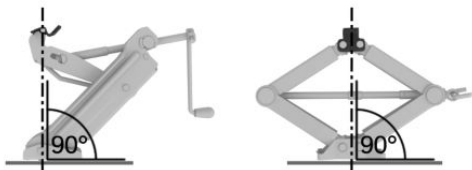

6. Выполняйте подъем с помощью рукоятки, до тех пор пока домкрат не будет опираться на поверхность всей площадью и соответствующее колесо не поднимется на максимальную высоту 3 см над поверхностью.

Установка колеса

Устанавливайте не более одного аварийного запасного колеса.

Для смены колеса выполните следующие действия.

1. Отвинтите колесные болты.
2. Снимите колесо.
3. Установите новое или аварийное запасное колесо и вверните как минимум два противоположащих болта крест-накрест вручную.

Для установки легкосплавных колес другого производителя используйте прилагающиеся к ним колесные болты.

4. Вверните остальные колесные болты вручную и затяните все болты крест-накрест.
5. Вращайте рукоятку домкрата против часовой стрелки, чтобы задвинуть домкрат и опустить автомобиль.
6. Вынув домкрат, храните его в надежном месте.

После замены колеса

После смены колеса выполните следующие действия.

1. Затяните все колесные болты в перекрестном порядке. Момент затяжки составляет 140 Нм.
2. При необходимости поврежденное колесо уложите в багажное отделение.
3. При ближайшей возможности проверьте и при необходимости скорректируйте давление в шинах.
4. Заново инициализируйте индикатор повреждения шин или выполните сброс системы контроля давления в шинах.
5. Проверьте прочность посадки колесных болтов с помощью откалиброванного динамометрического ключа.
6. Для замены поврежденной шины доставьте автомобиль на ближайшую авторизованную СТОА, другую квалифицированную СТОА или специализированную СТО.

Аварийное запасное колесо

Принцип действия

При проколе шины для замены поврежденной шины можно использовать не более чем одно аварийное запасное колесо. Аварийное запасное колесо предназначено для кратковременного использования до замены поврежденного колеса.

Общие положения

Регулярно проверяйте и при необходимости регулируйте давление воздуха в шине запасного колеса в багажнике.

В комплектации со спортивным тормозом аварийное запасное колесо можно устанавливать только на задний мост. При по-



вреждении шины на переднем мосту необходимо сначала установить аварийное запасное колесо на задний мост с той же стороны автомобиля. Затем на передний мост можно установить исправное колесо с заднего моста.

Указания по технике безопасности

ОСТОРОЖНО

Аварийное запасное колесо имеет определенные размеры. При движении с аварийным запасным колесом на высокой скорости возможно изменение ходовых качеств автомобиля, например, снижается курсовая устойчивость автомобиля при торможении, увеличивается тормозной путь и изменяется поворачиваемость в предельном диапазоне. Существует опасность аварии. Двигайтесь в умеренном режиме и не превышайте скорость 80 км/ч.

ОСТОРОЖНО

При слишком длительном использовании аварийного запасного колеса возможно повреждение автомобиля. Существует опасность аварии. Двигайтесь в умеренном режиме и не превышайте участок пути 1000 км.

Обзор

Аварийное запасное колесо и комплект для смены колес находятся под полом багажника.

Извлечение аварийного запасного колеса

Для извлечения аварийного запасного колеса выполните следующие действия.

1. Извлеките пол багажника, потянув его вверх.
2. Ослабьте барашковый винт.
3. Снимите крепление или кожух.
4. При необходимости извлеките крепление с тягово-сцепным устройством.
5. Извлеките крепление домкрата и инструмента с левой стороны от аварийного запасного колеса.
6. Сдвиньте аварийное запасное колесо влево и извлеките его.

Уложите аварийное запасное колесо

Для установки аварийного запасного колеса выполните следующие действия.

1. Вложите аварийное запасное колесо слева и сдвиньте его вправо.
2. Вложите и закрепите крепление домкрата и инструмента слева рядом с аварийным запасным колесом.
3. При необходимости вложите крепление с тягово-сцепным устройством.
4. Установите крепление или кожух.
5. Вверните и затяните барашковый винт.
6. Уложите пол багажного отделения.

Моторный отсек

Оснащение автомобиля

В данной главе описаны варианты комплектации, системы и функции, которые доступны сейчас или будут доступны в даль-

нейшем в зависимости от модели, даже если их нет в конкретном автомобиле.

Дополнительная информация:

Комплектация транспортного средства, см. стр. 8.

Обзор

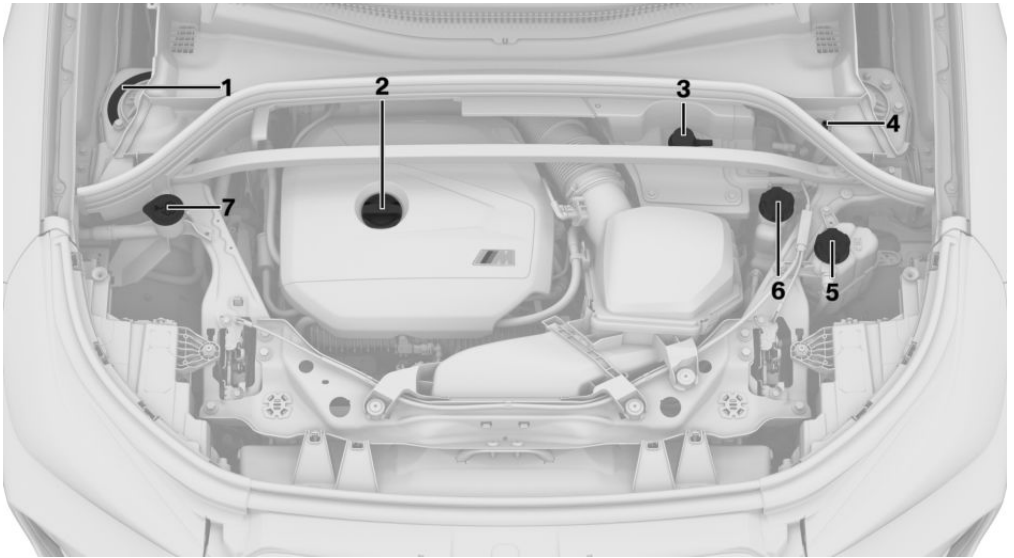

- | | | | |
|---|---|---|---|
| 1 | Номер VIN | 6 | Бачок охлаждающей жидкости двигателя |
| 2 | Маслозаливная горловина | 7 | Наливная горловина для омывающей жидкости |
| 3 | Помощь/запуск, плюс. полюс аккумуля. | | |
| 4 | Помощь/запуск, минус. полюс аккумуля. | | |
| 5 | Бачок охлаждающей жидкости системы дополнительного охлаждения | | |



Крышка капота

Указания по технике безопасности

ОСТОРОЖНО

Ненадлежащее выполнение работ в моторном отсеке может привести к повреждению узлов и деталей и возникновению риска безопасности. Существует опасность аварии, травмирования и материального ущерба. Для выполнения работ в моторном отсеке производитель автомобиля рекомендует обратиться на авторизованную СТОА, другую квалифицированную СТОА или специализированную СТО.

ОСТОРОЖНО

В моторном отсеке находятся подвижные детали. Определенные детали в моторном отсеке также могут двигаться при включенном автомобиле, например, вентилятор радиатора. Существует опасность травмирования. Не трогайте подвижные детали. Держите предметы одежды и волосы вдали от подвижных деталей.

ОСТОРОЖНО

На внутренней стороне крышки капота имеются выступающие части, например, фиксирующий крючок. Существует опасность травмирования. С открытой крышкой капота обращайте внимание на выступающие части и не загромождайте эти участки.

ОСТОРОЖНО

Неправильно заблокированная крышка капота может открыться во время движения и ограничить обзор. Существует опасность аварии, травмирования и материального ущерба. Немедленно остановитесь и надлежащим образом закройте передний капот.

ОСТОРОЖНО

При открытии и закрытии переднего капота возможно защемление частей тела. Существует опасность травмирования. При открытии и закрытии следите за тем, чтобы зона перемещения переднего капота оставалась свободной.

УВЕДОМЛЕНИЕ

При открытии переднего капота возможно защемление откинутых стеклоочистителей. Существует опасность повреждения имущества. Перед открытием переднего капота убедитесь, что стеклоочистители с установленными щетками прижаты к лобовому стеклу.

УВЕДОМЛЕНИЕ

Крышка капота при закрытии должна защелкиваться с двух сторон. Надавливание может повредить крышку капота. Существует опасность повреждения имущества. Снова откройте крышку капота и захлопните ее. Избегайте надавливания.

Открывание крышки капота

1. Потяните за рычаг для открывания крышки капота в пространстве для ног, стрелка 1.

Разблокируется крышка капота.



2. Отпустите и снова потяните рычаг, см. стрелку 2.

Крышку капота можно открыть.

3. Обращайте внимание на выступающие части крышки капота.

Закройте капот

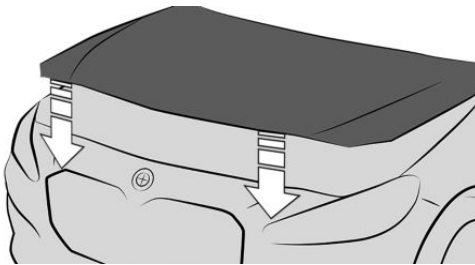

Захлопните крышку капота с высоты примерно 50 см.

Крышка капота должна защелкнуться с обеих сторон.

Эксплуатационные материалы

Оснащение автомобиля

В данной главе описаны варианты комплектации, системы и функции, которые доступны сейчас или будут доступны в дальнейшем в зависимости от модели, даже если их нет в конкретном автомобиле.

Дополнительная информация:

Комплектация транспортного средства, см. стр. 8.

Качество топлива

Общие положения

В зависимости от региона на многих заправочных станциях продается топливо, соответствующее зимним или летним условиям. Топливо, продаваемое зимой, облегчает, например, пуск холодного двигателя.

Бензин

Общие положения

Для оптимального расхода топлива бензин должен не содержать серы вообще или содержать ее минимальное количество.

Запрещается использовать топливо, которое отмечено на раздаточной колонке как содержащее металл.

Автомобиль разрешается заправлять топливом с максимальным содержанием этилового спирта 25 %, например, E10 или E25.

Данные мощности и расхода относятся к эксплуатации с топливом RON 98 E10.



Двигатель отрегулирован по детонации. Поэтому можно заливать бензин различного качества.

При использовании топлива минимального качества RON 91 или топлива с содержанием этанола от 10 % до 25 % может появиться детонационный стук, а также возможны отклонения в движении и звучании. Они не влияют на срок службы двигателя.

Указания по технике безопасности

ОСТОРОЖНО

Даже небольшое количество неподходящего топлива или неподходящих присадок к топливу могут повредить топливную систему и двигатель. Кроме того, возможны серьезные повреждения катализатора. Существует опасность травмирования и повреждения имущества. При наличии бензиновых двигателей запрещается заправлять топливом или добавлять:

- ▷ Этилированный бензин.
- ▷ Бензин с металлическими присадками, например, с марганцем или железом.

После неправильной заправки не активируйте режим готовности к эксплуатации. Обратитесь на авторизованную СТОА, другую квалифицированную СТОА или специализированную СТО.

УВЕДОМЛЕНИЕ

Использование топлива хуже указанного минимального качества может нарушить работу двигателя или привести к его повреждению. Существует опасность повреждения имущества. Не заправляйте автомобиль топливом ниже указанного минимального качества.

УВЕДОМЛЕНИЕ

Заправка автомобиля топливом, не предусмотренным для этого автомобиля, может повредить топливную систему и двигатель. Существует опасность повреждения имущества. Не заправляйте автомобиль топливом с количеством этанола, превышающим рекомендованное. Не заправляйте автомобиль топливом с содержанием метанола, например, М5–М100.

Качество бензина

Двигатель рассчитан на бензин стандарта DIN EN 228.

Бензин Super с октановым числом 95.

Минимальное качество

Неэтилированный бензин с октановым числом 91.

Дизельное топливо

Общие положения

Можно заправлять следующие виды дизельного топлива.

- ▷ Дизельное топливо с максимальным содержанием биодизеля 10 %, например B7 или B10.
- ▷ Парафинистое дизельное топливо, например XTL.



Указание по технике безопасности

ОСТОРОЖНО

Даже небольшое количество неподходящего топлива или неподходящих присадок к топливу могут повредить топливную систему и двигатель. Существует опасность травмирования и повреждения имущества.

При наличии дизельных двигателей соблюдайте следующее:

- ▷ Не заправляйте автомобиль бензином.
- ▷ Соблюдайте минимальное качество.
- ▷ Заправляйте автомобиль топливом, не содержащим серы, или топливом с минимальным содержанием серы.
- ▷ Производитель автомобиля рекомендует применять только те дизельные присадки, которые классифицированы как надлежащие.

После неправильной заправки не активируйте режим готовности к эксплуатации. Обратитесь на авторизованную СТОА, другую квалифицированную СТОА или специализированную СТО.

Качество дизельного топлива

Двигатель рассчитан на дизельное топливо стандартов DIN EN 590 и ASTM D975.

Дизельное топливо с долей биодизеля до 7 % (B7).

Минимальное качество

Дизельное топливо с долей биодизеля до 10 % (B10).

Парафинистое дизельное топливо согласно EN 15940.

BMW рекомендует качественное топливо «Шелл» 

Дизельный двигатель BMW с BluePerformance

Принцип действия

При использовании дизельного двигателя BMW с BluePerformance содержание окиси азота в выхлопных газах уменьшается, для этого в выпускной трубопровод впрыскивается восстановитель AdBlue. В катализаторе происходит химическая реакция, снижающая уровень окиси азота.

Общие положения

В автомобиле имеется бак восстановителя, который нужно дозаправлять.

Для нормального включения Готовности к движению в баке должно быть достаточное количество восстановителя.

Восстановитель можно добавлять в любое время.

Восстановитель AdBlue — это зарегистрированная марка Объединения автомобильной промышленности (VDA).

Восстановитель продается на многих автозаправочных станциях.

Восстановитель рекомендуется доливать на раздаточной колонке.

Индикация на дисплее управления

Просмотр уровня наполнения и доливаемого объема

Уровень наполнения и доливаемый объем восстановителя отображаются на дисплее управления.

Перейдите в следующее меню: меню «Приложения»/„Автомобиль“/„Live Vehicle“/„Содерж.“/„Состояние автомобиля“/„AdBlue“.

При низком уровне наполнения выдается сообщение системы автоматической диагностики.

Индикация на комбинации приборов

Индикатор резерва топлива

Индикатор резерва в комбинации приборов информирует о низком уровне наполнения бака для восстановителя.

Не допускайте опорожнения бака для восстановителя, в противном случае будет невозможно восстановить готовность к движению после выключения.



В комбинации приборов горит желтая сигнальная лампа: пониженный уровень наполнения. Запас хода отображается на панели приборов.

Незамедлительно долейте по меньшей мере 5 литров восстановителя.

AdBlue на минимуме



Если бак восстановителя пуст, на комбинации приборов отображается контрольная лампа. Немедленно долейте минимум 15 литров восстановителя. Двигатель продолжает работать до выключения и при условии соблюдения всех других требований для дальнейшей эксплуатации, например достаточного количества топлива.

Неисправность системы

При неисправности системы на дисплее управления отображается сообщение системы контроля параметров автомобиля.

Обратитесь на ближайшую авторизованную СТОА, другую квалифицированную СТОА или специализированную СТО.

Долить AdBlue

Компания BMW рекомендует доливать восстановитель у сервисного партнера в рамках регулярного технического обслуживания.

При соблюдении интервалов техобслуживания, долив жидкости, как правило, требуется только один раз.

Чтобы предотвратить невозможность восстановления готовности к движению, доливайте восстановитель, как только отобразится индикатор резерва в комбинации приборов.

Самостоятельная доливка AdBlue

Указания по технике безопасности

ОСТОРОЖНО

При открытии емкости с восстановителем может выходить небольшое количество паров аммиака. Пары аммиака имеют едкий запах и раздражают кожу, слизистую оболочку и глаза. Существует опасность травмирования. Не вдыхайте выходящие пары аммиака. Не допускайте контакта одежды, кожи или глаз с восстановителем, не глотайте его. Храните восстановитель в недоступном для детей месте.

ОСТОРОЖНО

Эксплуатационные материалы, например масла, консистентные смазки, охлаждающие жидкости и топливо, могут содержать опасные для здоровья компоненты. Существует опасность травмирования или опасности для жизни. Соблюдайте инструкции на упаковке. Не допускайте контакта одежды, кожи или глаз с эксплуатационными материалами. Не переливайте эксплуатационные материалы в другие емкости. Храните эксплуатационные материалы в недоступном для детей месте.

УВЕДОМЛЕНИЕ

Компоненты восстановителя очень агрессивные. Существует опасность повреждения имущества. Не допускайте контакта восстановителя с поверхностями автомобиля.

Подходящая жидкость AdBlue

Используйте AdBlue по стандарту ISO 22241-1.

На многих автозаправочных станциях восстановитель отпускается из отдельной раздаточной колонки. Восстановитель рекомендуется доливать на раздаточной колонке.

При отсутствии раздаточной колонки восстановитель можно долить из емкости. Восстановитель продается в разных емкостях. Предпочтительно использовать рекомендованную компанией BMW специальную тару. При помощи этой бутылки и специального адаптера восстановитель удобно доливать.

AdBlue при низких температурах

При наружной температуре ниже -11°C доливайте восстановитель только непосредственно перед началом движения.

Объем доливки

При включении контрольной лампы резерва восстановителя долейте не менее 5 литров восстановителя.

Отображение объема доливки

Чтобы отобразить доливаемый объем восстановителя на дисплее управления, перейдите в следующее меню: меню «Приложения»/„Автомобиль“/„Live Vehicle“/„Содерж.“/„Состояние автомобиля“/„AdBlue“.

Бак для восстановителя

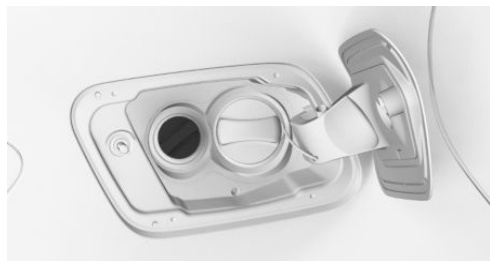

Пробка бака для восстановителя находится рядом с пробкой топливного бака.

Доливка восстановителя на бензоколонке

Общие положения

Для заправки восстановителем вставьте заправочный пистолет в заливную горловину. Подъем заправочного пистолета во время заправки приводит к преждевременному выключению и переливу восстановителя.

Бак восстановителя можно считать наполненным, когда заправочный пистолет отключится в первый раз.

Соблюдайте правила техники безопасности, действующие на автозаправочных станциях.

Заправка восстановителя

Для заправки восстановителем выполните следующие действия.

1. Откройте крышку горловины бака.
2. Поверните пробку бака для восстановителя против часовой стрелки и снимите ее.

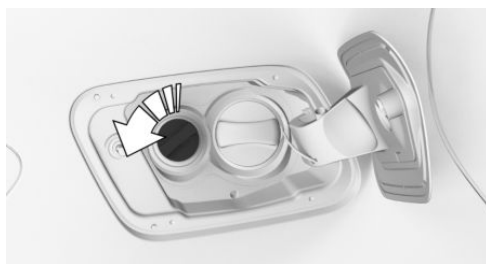

3. Вставьте крышку бака в крепление на крышке горловины бака.

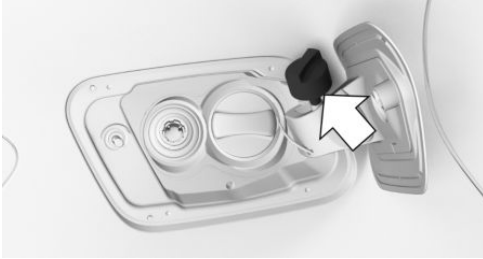

4. С помощью заправочного пистолета залейте рекомендованное количество. Бак можно считать наполненным, когда заправочный пистолет отключится в первый раз.

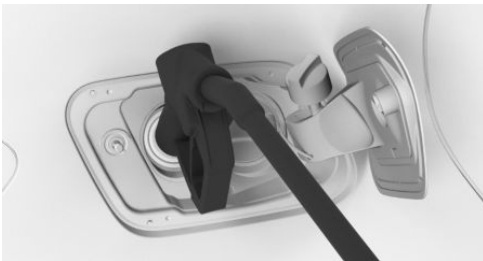

5. Установите крышку бака и поверните ее по часовой стрелке.
6. Нажмите на крышку горловины топливного бака до фиксации со щелчком.

Дополнительная информация:

Пробка топливного бака, см. стр. 396.

Заливка неправильной жидкости

Общие положения

При заливке неправильной жидкости на дисплее управления отображается сообщение системы контроля параметров автомобиля.

Если была залита неподходящая жидкость, обратитесь на авторизованную СТОА, другую квалифицированную СТОА или специализированную СТО.

Указание по технике безопасности

ОСТОРОЖНО

После заливки неподходящей жидкости система может нагреться и воспламениться. Существует опасность возгорания и травмирования. Заливайте только жидкости, предназначенные для бака. После заливки неподходящей жидкости не включайте двигатель.

После заливки восстановителя

Индикатор резерва топлива



После доливки восстановителя индикатор резерва топлива продолжает отображать значение запаса хода.

Готовность к движению можно включить.

Спустя некоторое время контрольная лампа резерва топлива погаснет.

AdBlue на минимуме



После заливки восстановителя индикация в комбинации приборов по-прежнему отображается.

Готовность к движению можно включить только после того, как индикатор погаснет.

1. Три раза нажмите кнопку Старт/Стоп. Индикация погаснет прим. через 1 минуту.
2. Нажмите кнопку Старт/Стоп и включите режим готовности к движению.

Моторное масло

Принцип действия

Расход моторного масла и его характеристики зависят от манеры вождения и условий эксплуатации.

Поэтому регулярно, после каждой заправки топливом, проверяйте уровень масла с подробным измерением.

Расход моторного масла может увеличиваться, например, в следующих ситуациях.

- ▷ При спортивной манере вождения.
- ▷ Обкатка двигателя.
- ▷ Работа двигателя на холостом ходу.
- ▷ При использовании сортов моторного масла, не рекомендованных к применению.

В зависимости от уровня и характеристик моторного масла, на дисплее управления отображаются различные сообщения системы контроля параметров автомобиля.

Производитель автомобиля рекомендует обратиться на авторизованную СТОА, другую квалифицированную СТОА или специализированную СТО для замены моторного масла.

Указания по технике безопасности

УВЕДОМЛЕНИЕ

Слишком малое количество моторного масла приводит к повреждениям двигателя. Существует опасность повреждения имущества. Незамедлительно долийте моторное масло.

УВЕДОМЛЕНИЕ

Слишком большое количество моторного масла может повредить двигатель или катализатор. Существует опасность повреждения имущества. Не заливайте слишком много моторного масла. Если было залито слишком много моторного масла, обратитесь на авторизованную СТОА, другую квалифицированную СТОА или специализированную СТО для корректировки уровня моторного масла.

УВЕДОМЛЕНИЕ

Несвоевременная замена моторного масла может привести к повышенному износу и, следовательно, к повреждению двигателя. Существует опасность повреждения имущества. Не превышайте отображаемую в автомобиле дату ТО.

Контроль уровня масла

Общие положения

Контроль уровня масла проводит измерения на основании двух принципов:

- ▷ Контроль.
- ▷ Детальное измерение.

При частых поездках на короткие расстояния или при спортивной манере вождения, например быстром прохождении поворотов, регулярно выполняйте детальное измерение.

Система контроля

Принцип действия

Уровень моторного масла во время движения контролируется электроникой и может отображаться на дисплее управления.

Если уровень моторного масла покидает допустимый рабочий диапазон, отображается сообщение системы автоматической диагностики.

Необходимые для работы условия

Для контроля уровня масла должно быть выполнено следующее условие.

Текущее измеренное значение доступно примерно через 30 минут после начала стандартного движения.

Отображение уровня моторного масла

Чтобы просмотреть уровень моторного масла на дисплее управления, перейдите в следующее меню: меню Приложения/„Автомобиль“/„Состояние автомобиля“/„Уровень моторного масла“.

Физические границы работы системы

При частых поездках на короткое расстояние или при спортивной манере вождения бывает невозможно определить измеренное значение. В данном случае показывается измеренное значение последней достаточно длительной поездки.

Подробное измерение

Принцип действия

Во время детального измерения уровень моторного масла проверяется в неподвижном состоянии и отображается с помощью шкалы.

Если уровень моторного масла вне допустимого рабочего диапазона, отображается сообщение системы контроля параметров автомобиля.

Общие положения

Во время измерения уровня моторного масла немного увеличивается частота вращения коленвала на холостом ходу.

Необходимые для работы условия

Для детального измерения соблюдайте следующие условия:

- ▶ Автомобиль стоит в горизонтальном положении.
- ▶ Готовность к движению включена нажатием кнопки Старт/Стоп.
- ▶ Двигатель прогрет.
- ▶ Рычаг селектора в положении N или P, педаль акселератора не нажата.

Выполнение подробного измерения

Чтобы выполнить детальное измерение уровня моторного масла, перейдите в следующее меню: меню Приложения/„Автомобиль“/„Состояние автомобиля“/„Уровень моторного масла“/„Замер уровня масла“/„Запустить замер“.

Уровень моторного масла проверяется и отображается на шкале.

Доливка моторного масла

Принцип действия

Доливайте моторное масло только в том случае, если в комбинации приборов отображается соответствующее сообщение. Доливаемый объем отображается в сообщении на дисплее управления.

Для доливки используйте только подходящие марки масел.

Перед тем как долить моторное масло, остановите автомобиль и выключите готовность к движению.

Не заливайте слишком много моторного масла.

Указания по технике безопасности

ОСТОРОЖНО

Эксплуатационные материалы, например масла, консистентные смазки, охлаждающие жидкости и топливо, могут содержать опасные для здоровья компоненты. Существует опасность травмирования или опасности для жизни. Соблюдайте инструкции на упаковке. Не допускайте контакта одежды, кожи или глаз с эксплуатационными материалами. Не переливайте эксплуатационные материалы в другие емкости. Храните эксплуатационные материалы в недоступном для детей месте.

УВЕДОМЛЕНИЕ

Слишком малое количество моторного масла приводит к повреждениям двигателя. Существует опасность повреждения имущества. Незамедлительно долейте моторное масло.

УВЕДОМЛЕНИЕ

Слишком большое количество моторного масла может повредить двигатель или катализатор. Существует опасность повреждения имущества. Не заливайте слишком много моторного масла. Если было залито слишком много моторного масла, обратитесь на авторизованную СТОА, другую квалифицированную СТОА или специализированную СТО для корректировки уровня моторного масла.

Обзор

Маслозаливная горловина находится в моторном отсеке.

Дополнительная информация:

Обзор, см. стр. 425.

Доливка моторного масла

Для добавления моторного масла выполните следующие действия:

1. Откройте крышку капота.
2. Поверните запор в моторном отсеке против часовой стрелки.



3. Долейте моторное масло.
4. Закройте крышку моторного отсека.

Дополнительная информация:

Откройте капот, см. стр. 426.

Допустимые марки моторного масла

Общие положения

Качество моторного масла оказывает решающее влияние на срок службы двигателя.

Приведенные марки масел используйте только для доливки.

Некоторые марки моторного масла доступны не во всех странах.

Указания по технике безопасности

УВЕДОМЛЕНИЕ

Присадки к маслам могут повредить двигатель. Существует опасность повреждения имущества. Не используйте присадки к маслам.

⚠ УВЕДОМЛЕНИЕ

Использование неподходящего моторного масла может привести к неполадкам в работе двигателя или к его повреждению. Существует опасность повреждения имущества. При выборе моторного масла следите за тем, чтобы масло имело правильную спецификацию.

Подходящие марки моторных масел

Можно доливать моторное масло со следующей спецификацией.

Бензиновый двигатель

BMW Longlife-12 FE.

BMW Longlife-17 FE+.

BMW Longlife-19 FE.

Дизельный двигатель

BMW Longlife-12 FE.

BMW Longlife-17 FE+.

Автомобили без сажевого фильтра для бензинового двигателя: производитель автомобиля рекомендует при доливке масла вместо моторного масла со спецификацией BMW Longlife-12 FE использовать моторное масло со спецификацией BMW Longlife-01 FE.

Альтернативные марки моторного масла

Если подходящие моторные масла отсутствуют, можно долить до 1 л моторного масла следующих спецификаций.

Бензиновый двигатель

ACEA C2.

ACEA C3.

ACEA C5.

Дизельный двигатель

ACEA C2.

ACEA C5.

Классы вязкости

При выборе моторного масла следите за тем, чтобы масло имело один из следующих классов вязкости:

Бензиновый двигатель

SAE 0W-20.

SAE 0W-30.

Дизельный двигатель

SAE 0W-20.

SAE 0W-30.

Высокие классы вязкости могут увеличить расход топлива.

Дополнительную информацию о спецификации и вязкости подходящих моторных масел можно получить на авторизованной СТОА, другой квалифицированной СТОА или специализированной СТО.

**BMW recommends
Original BMW Engine Oil.**



Охлаждающая жидкость

Общие положения

Охлаждающая жидкость состоит из воды и добавки для охлаждающей жидкости.

Для автомобиля подходят не все продаваемые присадки. Изготовитель автомобиля рекомендует использовать охлаждающую жидкость со спецификацией BMW LC-18. Не смешивайте присадки разных цветов. Соблюдайте пропорцию 50:50 для воды и присадки. Информацию о подходящих добавках можно получить на авторизованной СТОА, другой квалифицированной СТОА или специализированной СТО.

Указания по технике безопасности

ОСТОРОЖНО

При горячем двигателе и открытой системе охлаждения может вытекать охлаждающая жидкость, в результате чего можно получить ожог. Существует опасность травмирования. Открывайте систему охлаждения только при остывшем двигателе.

ОСТОРОЖНО

Присадки вредны для здоровья, и неподходящие присадки могут повредить двигатель. Существует опасность травмирования и повреждения имущества. Не допускайте контакта одежды, кожи или глаз с присадками, не глотайте их. Используйте только подходящие присадки.

УВЕДОМЛЕНИЕ

Чрезмерное содержание воды в охлаждающей жидкости снижает ее охлаждающие свойства и свойства защиты от замерзания. Существует опасность повреждения имущества. Соблюдайте пропорцию 50:50 для воды и добавки для охлаждающей жидкости.

Уровень охлаждающей жидкости

Общие положения

При заводской поставке автомобиля или после посещения СТО бачок охлаждающей жидкости может быть переполнен. Заданный уровень охлаждающей жидкости достигается за счет увеличенной продолжительности эксплуатации.

Заданный уровень охлаждающей жидкости обозначается с помощью максимальной отметки на наливном патрубке бачка охлаждающей жидкости.

Дополнительная информация:

Обзор, см. стр. 425.

Проверка уровня охлаждающей жидкости

Для проверки уровня охлаждающей жидкости выполните следующие действия.

1. Дайте двигателю остыть.
2. Выключите систему кондиционирования.
3. Откройте крышку капота.
4. Поворачивайте пробку бачка охлаждающей жидкости против часовой стрелки, пока не будет стравлено избыточное давление.
5. Откройте крышку бачка охлаждающей жидкости.

6. Уровень охлаждающей жидкости правильный, если он находится на максимальной отметке в наливном патрубке.



7. Закройте крышку бачка охлаждающей жидкости.

Дополнительная информация:

Управление кондиционером, см. стр. 333.

Откройте капот, см. стр. 426.

Доливка охлаждающей жидкости

Добавьте охлаждающую жидкость следующим образом.

1. Дайте двигателю остыть.
2. Выключите систему кондиционирования.
3. Откройте крышку капота.
4. Поворачивайте пробку бачка охлаждающей жидкости против часовой стрелки, пока не будет стравлено избыточное давление.
5. Откройте крышку бачка охлаждающей жидкости.
6. При необходимости медленно наполните до необходимого уровня, не переливайте.
7. Закройте крышку бачка охлаждающей жидкости.

Дополнительная информация:

Управление кондиционером, см. стр. 333.

Откройте капот, см. стр. 426.

Утилизация



При утилизации охлаждающей жидкости и присадок соблюдайте соответствующие нормативные акты об охране окружающей среды.

Жидкость стеклоомывателя

Принцип действия

Жидкость стеклоомывателя используется для очистки стекол и датчиков. Жидкость ко всем форсункам подается из одного бачка.

Используйте смесь из водопроводной воды и концентрата жидкости для стеклоочистителя, в которую при необходимости добавляется антифриз для стеклоомывателя.

Рекомендованный минимальный объем заправки составляет 2 литра.

Указания по технике безопасности

ОСТОРОЖНО

Некоторые антифризы могут содержать опасные для здоровья компоненты и воспламеняться. Существует опасность возгорания и травмирования. Соблюдайте инструкции на упаковке. Держите антифризы вдали от источников огня. Не переливайте эксплуатационные материалы в другие емкости. Храните эксплуатационные материалы в недоступном для детей месте.

ОСТОРОЖНО

Омывающая жидкость при контакте с горячими деталями двигателя может вспыхнуть и загореться. Существует опасность травмирования или повреждения имуще-

ства. Доливайте омывающую жидкость только при остывшем двигателе. Затем полностью закройте крышку бачка для омывающей жидкости.

 **УВЕДОМЛЕНИЕ**

Использование силиконосодержащих присадок в омывающей жидкости для эффекта водоотталкивания на стеклах может привести к повреждению моечной установки. Существует опасность повреждения имущества. Запрещается добавлять силиконосодержащие присадки в омывающую жидкость.

 **УВЕДОМЛЕНИЕ**

Смешивание разных концентратов для стеклоочистителей или антифризов может привести к повреждению моечной установки. Существует опасность повреждения имущества. Не смешивайте разные концентраты для стеклоочистителей или антифризы. Соблюдайте приведенные на емкостях указания и пропорции.

Сбой в работе

Использование неразбавленных концентратов для стеклоочистителей или антифризов на основе спирта при температуре ниже $-15\text{ }^{\circ}\text{C}$ может привести к ложным показаниям приборов.

Обзор



Бачок для омывающей жидкости находится в моторном отсеке.

Техническое обслуживание

Оснащение автомобиля

В данной главе описаны варианты комплектации, системы и функции, которые доступны сейчас или будут доступны в дальнейшем в зависимости от модели, даже если их нет в конкретном автомобиле.

Дополнительная информация:

Комплектация транспортного средства, см. стр. 8.

Система технического обслуживания

Принцип действия

Система технического обслуживания указывает на мероприятия по техническому обслуживанию, необходимые для обеспечения безопасности движения и эксплуатационной надежности автомобиля.

Общие положения

В зависимости от комплектации и экспортного исполнения объем и интервалы системы технического обслуживания могут варьироваться. Работы по замене, запасные части, эксплуатационные и расходные материалы рассчитываются отдельно. Дополнительную информацию можно получить на авторизованной СТОА, другой квалифицированной СТОА или специализированной СТО.

Индикатор сервисного интервала

Принцип действия

Индикатор сервисного интервала определяет необходимость ТО с помощью датчиков и специальных алгоритмов, учитывающих условия эксплуатации автомобиля.

Необходимое ТО определяется с учетом пользовательского профиля автомобиля.

На дисплее управления может отображаться информация о сообщениях техобслуживания.

Дополнительная информация:

Сообщения техобслуживания, см. стр. 182.

Сервисные данные в ключе автомобиля

Информация об очередном ТО постоянно сохраняется в ключе автомобиля. Авторизованная СТОА может считать эти данные и предложить соответствующие мероприятия по техническому обслуживанию автомобиля.

Передайте консультанту сервиса автомобильный ключ, который использовался для последнего запуска автомобиля.

Время простоя

Простои с отсоединенной аккумуляторной батареей транспортного средства учитываются.

Некоторые мероприятия по техническому обслуживанию, например замена эксплуатационных материалов, выполняются через определенные интервалы времени. Обновите данные работы по техобслуживанию на авторизованной СТОА, другой



квалифицированной СТОА или специализированной СТО.

Сервисная книжка

Принцип действия

Выполненные работы по техобслуживанию записываются в доказательствах выполненного техобслуживания и данных автомобиля.

История сервисного обслуживания представляет собой электронный обзор всех интервалов сервисного обслуживания и заменяет печатную сервисную книжку. Записи в истории сервисного обслуживания являются доказательством регулярного технического обслуживания автомобиля.

Ремонт и техническое обслуживание

Выполните работы по техническому обслуживанию и ремонту на авторизованной СТОА, другой квалифицированной СТОА или специализированной СТО.

Записи

При внесении записи в электронную сервисную книжку автомобиля относящиеся к техобслуживанию данные сохраняются в автомобиле, а также в центральных информационных системах BMW AG, Мюнхен.

После смены владельца транспортного средства внесенные в историю сервисного обслуживания данные также доступны для ознакомления новому владельцу. Данные, внесенные в историю сервисного обслуживания, могут просматривать сотрудники авторизованной СТОА, другой квалифицированной СТОА или специализированной СТО.

Возражение

При необходимости владелец транспортного средства может обратиться на авторизованную СТОА, другую квалифицированную СТОА или специализированную СТО, чтобы возразить против внесения записи в историю сервисного обслуживания. Возражение действует также в отношении сохранения данных в автомобиле и передачи данных производителю транспортных средств. В случае возражения записать в историю сервисного обслуживания автомобиля не производится.

Индикация

Записанные операции технического обслуживания можно просматривать на дисплее управления.

Дополнительная информация:

Сообщение техобслуживания, см. стр. 182.

Диагностический разъем

Принцип действия

При необходимости владелец транспортного средства может обратиться на авторизованную СТОА, другую квалифицированную СТОА или специализированную СТО, где с использованием диагностического разъема можно считать данные, сохраненные в автомобиле, в ряде случаев — за отдельную плату.

Общие положения

Устройства, подключенные к диагностическому разъему, включают охранную сигнализацию после блокировки автомобиля.

Перед блокировкой автомобиля отключите устройства от диагностического разъема.

Дополнительная информация:

Контрольные и сигнальные лампы, см. стр. 164.

Указание по технике безопасности

УВЕДОМЛЕНИЕ

Ненадлежащее использование диагностического разъема может стать причиной сбоев в работе автомобиля. Существует опасность повреждения имущества. Работы по сервисному и техническому обслуживанию с применением диагностического разъема разрешается выполнять только на авторизованной СТОА, другой квалифицированной СТОА или специализированной СТО или с привлечением прочих авторизованных лиц. Подключайте только те устройства, использование которых в диагностическом разъеме проверено и является безопасным.

Обзор

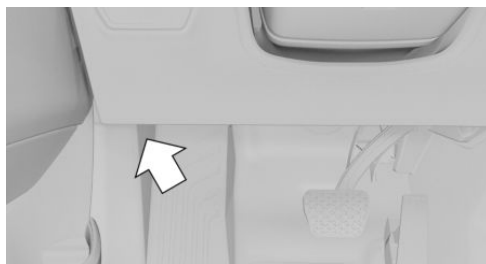

Диагностический разъем для считывания данных транспортного средства находится на стороне водителя.

Выбросы отработавших газов



- ▷ Сигнальная лампа мигает: Неисправность двигателя, которая может привести к повреждению катализатора.

Незамедлительно обратитесь на СТОА для проверки автомобиля.

- ▷ Сигнальная лампа горит: Качество отработанных газов снижается. Как можно скорее обратитесь на СТОА для проверки автомобиля.

Обратитесь на авторизованную СТОА, другую квалифицированную СТОА или специализированную СТО для проверки автомобиля.

Утилизация автомобиля

Производитель автомобиля рекомендует сдавать автомобили по окончании срока их службы в лицензированные производителем пункты приемки. Возврат и утилизация осуществляются в соответствии с национальными законодательными требованиями. Информацию по утилизации и устойчивому развитию можно найти на сайтах производителя для конкретной страны. Дополнительную информацию можно получить на авторизованной СТОА, другой квалифицированной СТОА или специализированной СТО.

Если автомобиль не будет использоваться в течение длительного времени

Если вы не планируете пользоваться автомобилем в течение более трех месяцев, необходимо принять определенные меры. Дополнительную информацию можно получить на авторизованной СТОА, другой квалифицированной СТОА или специализированной СТО.

Дополнительная информация:

Режим глубокого сна, см. стр. 47.

Замена деталей

Оснащение автомобиля

В данной главе описаны варианты комплектации, системы и функции, которые доступны сейчас или будут доступны в дальнейшем в зависимости от модели, даже если их нет в конкретном автомобиле.

Дополнительная информация:

Комплектация транспортного средства, см. стр. 8.

Набор инструментов

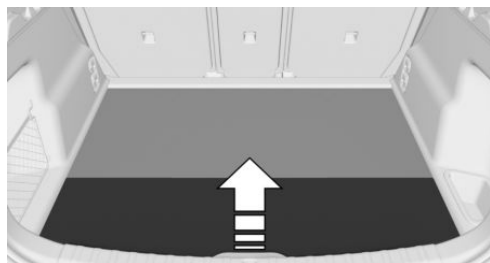

Набор инструментов находится под полом багажного отделения.

Щетки стеклоочистителей

Указания по технике безопасности

УВЕДОМЛЕНИЕ

Стекло может быть повреждено, если на него упадет стеклоочиститель без щетки. Существует опасность повреждения имущества. Удерживайте стеклоочиститель при смене щетки. Не складывайте и не

включайте стеклоочиститель, пока не установите щетку.

УВЕДОМЛЕНИЕ

При открытии переднего капота возможно защемление откинутых стеклоочистителей. Существует опасность повреждения имущества. Перед открытием переднего капота убедитесь, что стеклоочистители с установленными щетками прижаты к лобовому стеклу.

Замена щеток передних стеклоочистителей

Для замены передних щеток стеклоочистителя выполните следующие действия.

1. Установите стеклоочистители в отведенное положение.
2. Отведите стеклоочистители от лобового стекла и удерживайте их.



3. Нажмите кнопку на стеклоочистителе (стрелка 1), слегка поверните щетку сте-

клоочистителя по часовой стрелке и вытяните вперед (стрелка 2).

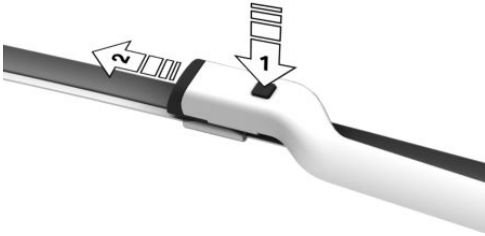

4. Наденьте новую щетку и вдавите ее в держатель до фиксации со щелчком.
5. Опустите стеклоочиститель.

Дополнительная информация:

Положение для откидывания стеклоочистителей, см. стр. 200.

Замена щетки заднего стеклоочистителя

Задняя щетка стеклоочистителя зафиксирована на конце рычага стеклоочистителя. Для замены щетки стеклоочистителя выполните следующие действия.

1. Нажмите вниз рычаг стеклоочистителя, стрелка 1, и снимите щетку стеклоочистителя, стрелка 2.

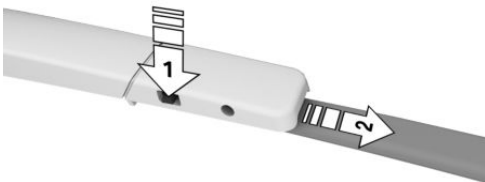

2. Установите новую щетку стеклоочистителя. Щетка стеклоочистителя должна зафиксироваться с характерным щелчком.

Лампы и светильники

Принцип действия

Лампы и фонари имеют большое значение для безопасности движения.

Во всех фарах и фонарях используется светодиодная техника.

Производитель автомобиля рекомендует при сбое в работе выполнять соответствующие работы на авторизованной СТОА, другой квалифицированной СТОА или специализированной СТО.

Указание по технике безопасности

ОСТОРОЖНО

Слишком высокая яркость может привести к раздражению или повреждению сетчатки глаза. Существует опасность травмирования. Не смотрите на фары или другие источники света. Не снимайте накладки со светодиодных фар.

Стекла фар

В холодную или влажную погоду стекла фар могут запотевать изнутри. Этот конденсат исчезает через короткое время при движении с включенным светом фар. Стекла фар заменять не требуется.

Если несмотря на включенные фары, конденсат в фарах увеличивается, например, образуются капли воды, отдайте фары на проверку.

Аккумуляторная батарея

Принцип действия

Аккумуляторная батарея транспортного средства не требует технического обслуживания.

Дополнительную информацию об аккумуляторной батарее транспортного средства можно получить на авторизованной СТОА, другой квалифицированной СТОА или специализированной СТО.

Указания по технике безопасности

ОПАСНОСТЬ

Прикосновение к токоведущим деталям может привести к удару электрическим током. Существует опасность травмирования или опасность для жизни. Запрещается прикасаться к деталям, которые могут находиться под напряжением.

ОСТОРОЖНО

Аккумуляторные батареи, не рекомендованные к применению, могут повредить системы или привести к невыполнению функций. Существует опасность аварии, травмирования и материального ущерба. Используйте только те аккумуляторные батареи, которые рекомендованы для применения производителем автомобиля. Информацию о подходящих аккумуляторных батареях транспортного средства можно получить на авторизованной СТОА, другой квалифицированной СТОА или специализированной СТО.

Регистрация аккумуляторной батареи транспортного средства в автомобиле

Производитель автомобиля рекомендует зарегистрировать аккумуляторную батарею транспортного средства, установленную в автомобиле после замены, на авторизованной СТОА, другой квалифицированной СТОА или специализированной СТО. Вместе с новой регистрацией все функции обеспечения комфорта доступны без ограничений, и показываемые при определенных обстоятельствах сообщения системы автоматической диагностики для таких функций больше не отображаются.

Зарядка батареи автомобиля

Принцип действия

Следите за достаточной степенью заряда аккумуляторной батареи транспортного средства, чтобы обеспечить полный срок службы батареи.

Зарядите аккумуляторную батарею транспортного средства, если не хватает пусковой мощности.

На мощность аккумуляторной батареи транспортного средства могут негативно влиять следующие обстоятельства:

- ▶ Частые поездки на короткие расстояния.
- ▶ Простой более одного месяца.

Указание по технике безопасности

ОСТОРОЖНО

Зарядные устройства, заряжающие аккумуляторную батарею транспортного средства от розетки или от прикуривателя в автомобиле, могут привести к перегрузке или повреждению бортовой сети 12 В. Существует опасность травмирования или повреждения имущества. Подключайте

зарядные устройства для аккумуляторных батарей транспортного средства только к выводам для подключения внешнего источника питания в моторном отсеке.

Зарядное устройство для аккумуляторной батареи

Зарядные устройства для аккумуляторной батареи, разработанные специально для конкретной модели автомобиля и соответствующие характеристикам бортовой сети, можно приобрести на авторизованной СТОА, другой квалифицированной СТОА или специализированной СТО.

Зарядка батареи автомобиля

Заряжайте аккумуляторную батарею транспортного средства только с выключенным двигателем и через выводы для подключения внешнего источника питания в моторном отсеке.

С технологией мягкого гибрида: аккумуляторную батарею транспортного средства следует заряжать только с открытой крышкой капота.

Дополнительная информация:

Выводы для подключения внешнего источника питания, см. стр. 456.

Прерывание тока

После прерывания тока требуется повторная инициализация некоторого оборудования или обновление индивидуальных настроек, например:

- ▶ Инициализируйте парковочный тормоз.
- ▶ С функцией памяти: заново сохраните данные о положении.
- ▶ Время: обновление.
- ▶ Дата: обновление.

Дополнительная информация:

Инициализируйте парковочный тормоз после обрыва электрической цепи, см. стр. 158.

Режим глубокого сна

Для длительной стоянки используйте режим глубокого сна.

Дополнительная информация:

Режим глубокого сна, см. стр. 47.

Технология мягкого гибрида

Принцип действия

Частью технологии мягкого гибрида является аккумуляторная батарея, работающая с напряжением 48 вольт. Технология мягкого гибрида может снизить расход топлива.

Указание по технике безопасности

ОПАСНОСТЬ

Прикосновение к токоведущим деталям может привести к удару электрическим током. Существует опасность травмирования или опасность для жизни. Запрещается прикасаться к деталям, которые могут находиться под напряжением.

Общие положения

Аккумуляторная батарея для технологии мягкого гибрида установлена под полом багажника. На автомобилях с технологией мягкого гибрида не снимайте пол багажника и не откидывайте переднюю часть вверх.

Дополнительная информация:

Пол багажника, см. стр. 362.



Указание

Не выполняйте замены или других работ на аккумуляторной батарее для технологии мягкого гибрида.

Утилизация старой батареи



Сдайте старые аккумуляторные батареи для утилизации на авторизованную СТОА, другую квалифицированную СТОА, специализированную СТО или в приемный пункт.

Транспортируйте и храните заряженную аккумуляторную батарею транспортного средства в вертикальном положении. Зафиксируйте при транспортировке от опрокидывания.

Замена предохранителей

Производитель автомобиля рекомендует обратиться на авторизованную СТОА, другую квалифицированную СТОА или специализированную СТО для замены предохранителей.

Предохранители

Общие положения

Предохранители находятся в различных местах автомобиля.

Сведения о распределении предохранителей и о расположении блоков предохранителей см. в Интернете: fusecard.bmw.com.

Указание по технике безопасности

ОСТОРОЖНО

Неподходящие или отремонтированные предохранители могут привести к перегрузке электрических проводов и компонентов. Существует опасность возгорания. Не ремонтируйте перегоревшие предохранители и не заменяйте их предохранителями другого цвета или с другим количеством ампер.

Помощь в случае аварии

Оснащение автомобиля

В данной главе описаны варианты комплектации, системы и функции, которые доступны сейчас или будут доступны в дальнейшем в зависимости от модели, даже если их нет в конкретном автомобиле.

Дополнительная информация:

Комплектация транспортного средства, см. стр. 8.

Аварийная световая сигнализация

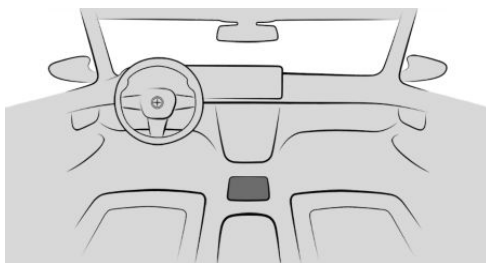

Кнопка аварийной световой сигнализации находится на центральной консоли.

С включенной аварийной световой сигнализацией мигает красная лампа в кнопке.

Знак аварийной остановки



Знак аварийной остановки размещается с внутренней стороны багажной двери.

Чтобы извлечь знак аварийной остановки, отодвиньте его в сторону и выньте.

Аптечка

В зависимости от комплектации и экспортного исполнения автомобиль оснащается автомобильной аптечкой.

Аптечка размещается в багажнике.

Срок годности некоторых изделий ограничен. Регулярно проверяйте срок годности содержимого аптечки и при необходимости своевременно заменяйте изделия с истекшим сроком годности.

BMW Assistance

Принцип действия

BMW Assistance включает в себя различные услуги, касающиеся автомобиля, например Службу клиентской поддержки. Услуги помогают сохранить мобильность.



Общие положения

Предлагаемый ассортимент зависит от комплектации и экспортного исполнения транспортного средства.

Для получения дополнительной информации о доступных сервисах производитель автомобиля рекомендует обратиться на авторизованную СТОА или горячую линию/в службу клиентской поддержки.

Запуск услуги

Чтобы запустить BMW Assistance, перейдите в следующее меню: меню Приложения/„Все“/„BMW Assistance“/„BMW Assistance“.

Будет установлена голосовая связь с горячей линией/службой клиентской поддержки.

Служба помощи на дорогах BMW

Принцип действия

Если в случае аварии требуется помощь, можно связаться со службой помощи на дорогах BMW Group.

Общие положения

В случае аварии данные о состоянии автомобиля передаются в службу помощи на дорогах BMW.

Это позволяет устранять некоторые сбои в работе напрямую.

Связаться со службой помощи на дорогах BMW можно разными способами:

- ▶ С помощью дополнительных текстовых сообщений в сообщении системы контроля параметров автомобиля.
- ▶ Посредством вызова с мобильного телефона.
- ▶ Через приложение My BMW.

В зависимости от экспортного исполнения и типа транспортного средства на веб-сайте BMW может быть указан другой провайдер службы помощи на дорогах. Для этого зайдите в личный раздел с помощью BMW ID.

Необходимые для работы условия

Служба помощи на дорогах BMW работает при следующих условиях:

- ▶ Действующий договор BMW ConnectedDrive, комплектация с интеллектуальным экстренным вызовом или цифровыми сервисами BMW — услугами BMW ConnectedDrive.
- ▶ Должна быть обеспечена возможность приема мобильной связи.
- ▶ Готовность к работе включена.

Запуск службы помощи на дорогах BMW вручную

При оснащении службой Teleservices сначала предлагается поддержка от службы автоматической диагностики Teleservice и затем при необходимости от помощи Teleservice.

Службу помощи на дорогах BMW можно активировать вручную следующим образом.

1. Перейдите в следующее меню: меню «Приложения»/„Все“/„BMW Assistance“.
2. „BMW Roadside Assist.“ или выберите требуемый сервис.

Следуйте указаниям на дисплее управления. При необходимости устанавливается голосовая связь.

Система диагностики Teleservice

Система диагностики Teleservice позволяет передавать подробные данные об автомобиле по мобильной связи, необходимые для диагностики автомобиля. Эти данные

передаются автоматически. При известных обстоятельствах необходимо подтвердить согласие на дисплее управления.

Помощь Teleservice

В зависимости от страны помощь Teleservice позволяет по мобильной связи провести подробную диагностику автомобиля через службу помощи на дорогах BMW.

По требованию службы помощи на дорогах BMW может быть запущена помощь Teleservice.

1. Припаркуйте автомобиль в безопасном месте.
2. Включите парковочный тормоз.
3. Включите дисплей управления.
4. Подтвердите помощь Teleservice.

Помощь на дороге BMW

Принцип действия

Если в случае аварии требуется помощь, можно связаться с аварийной службой помощи на дорогах BMW Group.

Общие положения

Если датчики автомобиля распознают аварию как легкую или средней тяжести, при которой не сработали подушки безопасности, панель приборов показывает сообщение системы контроля параметров автомобиля. Дополнительно на дисплее управления отображается соответствующее текстовое сообщение.

При запуске аварийной службы помощи на дороге BMW данные о текущем состоянии автомобиля передаются в BMW.

В зависимости от экспортного исполнения и типа транспортного средства на веб-сайте BMW может быть указан другой про-

вайдер аварийной службы. Для этого зайдите в личный раздел с помощью BMW ID.

Необходимые для работы условия

Аварийная служба помощи на дороге BMW работает при следующих условиях:

- ▷ Действующий договор BMW ConnectedDrive, комплектация с интеллектуальным экстренным вызовом или цифровыми сервисами BMW — услугами BMW ConnectedDrive.
- ▷ Должна быть обеспечена возможность приема мобильной связи.
- ▷ Готовность к работе включена.

Запуск помощи на дороге BMW

При автоматической фиксации аварии

На дисплее управления появляется текстовое сообщение с информацией о службе помощи на дороге BMW.

Может быть установлена прямая связь:

„Связаться со службой помощи на дороге“

Сообщение системы автоматической диагностики для службы помощи на дороге BMW определенное время также доступно в базе сохраненных сообщений системы автоматической диагностики.

Дополнительная информация:

Система автоматической диагностики, см. стр. 163.

Запуск помощи на дороге BMW вручную

Связь со службой помощи на дороге BMW может быть установлена независимо от автоматической фиксации аварии.

Аварийную службу помощи на дороге BMW можно активировать вручную следующим образом.

1. Перейдите в следующее меню: меню «Приложения», «Все»/, «BMW Assistance».
2. „Помощь на дор. BMW“ или выберите требуемый сервис.
Следуйте указаниям на дисплее управления. Устанавливается голосовая связь.

Экстренный вызов

Принцип действия

С помощью этой системы в аварийной ситуации можно автоматически или вручную активировать экстренный вызов.

Предписанный законом экстренный вызов

В автомобиле предусматривается система экстренного вызова или устройство экстренного вызова с функцией автоматического срабатывания с использованием Государственной автоматизированной информационной системы или прямого телефонного номера аварийных служб соответствующей страны, в зависимости от обстоятельств, в соответствии с применимым законодательством. Продавец, производитель и импортер автомобиля не несут ответственности за возможные недостатки в функционировании системы экстренного вызова или устройства экстренного вызова в автоматическом режиме, если такие недостатки вызваны недостатками в работе оператора Государственной автоматизированной системы, инфраструктуры Государственной автоматизированной системы или операторов связи, нарушением правил эксплуатации системы экстренного вызова или устройства экстренного вызова в автоматическом режиме со стороны по-

льзователя, или иными причинами, не зависящими от продавца, производителя или импортера автомобиля. В соответствии с применимым законодательством система экстренного вызова или устройство экстренного вызова в автоматическом режиме не могут быть отключены.

Экстренный вызов устанавливает соединение с государственным номером экстренного вызова.

Государственный номер экстренного вызова зависит в том числе от сети мобильной связи и национальных предписаний. Экстренный вызов осуществляется с SIM-карты, установленной в автомобиль, и не может быть отключен.

При экстренном вызове в государственную службу спасения передаются данные, которые предназначены для определения необходимых для оказания помощи мер, например текущее положение автомобиля, если его возможно определить.

Даже если службу спасения больше не слышно через динамик, служба спасения, возможно, все еще слышит пассажиров автомобиля.

Экстренный вызов завершается службой спасения.

Общие положения

Нажимайте кнопку экстренного вызова на потолке только в экстренном случае.

Экстренный вызов по техническим причинам при неблагоприятных обстоятельствах не гарантирован.

При срабатывании экстренного вызова другие звуковые сигналы и источники звука, например, Система контроля дистанции при парковке, выключаются.

Обзор

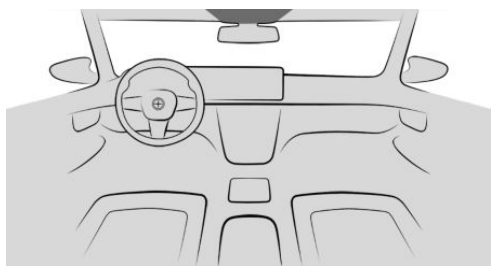

 Кнопка экстренного вызова находится на потолке.

Необходимые для работы условия

Для использования экстренного вызова должны быть выполнены следующие условия:

- ▷ Готовность к работе включена.
- ▷ Система экстренного вызова находится в рабочем состоянии.
- ▷ Активирована встроенная SIM-карта автомобиля.

Автоматическая активация

При определенных условиях, например при срабатывании подушек безопасности сразу же после аварии соответствующей тяжести, автоматически включается функция экстренного вызова. Нажатие кнопки SOS не влияет на автоматический экстренный вызов.

Активация вручную

Для активации экстренного вызова вручную выполните следующие действия:

1. Нажмите на откидную крышку.
2. Удерживайте кнопку экстренного вызова нажатой, пока светодиод в области кнопки не загорится зеленым.

- ▷ Светодиод горит зеленым светом, если сработал экстренный вызов.

Когда на дисплее управления отобразится запрос отмены, можно отменить экстренный вызов.

Если ситуация позволяет, оставайтесь в автомобиле и дождитесь ответа.

- ▷ Светодиод мигает зеленым светом, если установлено соединение с номером экстренного вызова.

Функциональная готовность

При включении готовности к движению примерно на 2 секунды загорается кнопка SOS, тем самым показывая функциональную готовность системы экстренного вызова.

Проверка функциональной готовности

Общие положения

Можно проверить функциональную Готовность системы экстренного вызова.

Во время проверки не активируйте другие функции.

При необходимости соблюдайте дополнительные указания, которые будут подаваться через динамики автомобиля.

После проверки функции ConnectedDrive недоступны некоторое время.

Необходимые для работы условия

Для функциональной готовности системы экстренного вызова должны быть выполнены следующие условия:

- ▷ Автомобиль стоит как минимум 1 минуту.
- ▷ Готовность к работе включена.
- ▷ Другие услуги неактивны.



При помощи кнопки громкости

Для проверки функциональной готовности с помощью регулятора громкости действуйте следующим образом.

1. Дважды быстро поверните регулятор громкости из положения «тихо» в положение «громко».
Светодиод на кнопке экстренного вызова мигает.
 2. Нажмите кнопку экстренного вызова, пока мигает светодиод.
Проверяются компоненты системы, например, микрофон.
- ▶ Светодиод на кнопке экстренного вызова загорается ненадолго, система работоспособна.
 - ▶ Светодиод на кнопке экстренного вызова мигает, проверка системы не удалась. Проверьте функциональную готовность еще раз в других условиях.

Если экстренный вызов не работает даже после повторной проверки системы, обратитесь для проверки системы на авторизованную СТОА, другую квалифицированную СТОА или специализированную СТО.

Через iDrive

Для проверки функциональной готовности через iDrive выполните следующие действия:

1. Перейдите в следующее меню: меню «Приложения»/„Автомобиль“/„Системные настройки“
2. Выберите пункт для тестирования аварийного вызова.
3. „Запустить тест экстренного вызова“

Запускается самодиагностика системы, следуйте указаниям на системе управления.

Если проверка системы не прошла успешно, проверьте функциональную готовность еще раз в других условиях.

Если экстренный вызов не работает даже после повторной проверки системы, обратитесь для проверки системы на авторизованную СТОА, другую квалифицированную СТОА или специализированную СТО.

Сбой в работе

Может быть нарушена функция экстренного вызова.

Светодиод в области кнопки SOS мигает около 30 с. Отображается сообщение системы контроля параметров автомобиля.

Обратитесь на авторизованную СТОА, другую квалифицированную СТОА или специализированную СТО для проверки.

Огнетушитель

Принцип действия

С помощью огнетушителя тушатся возгорания в автомобиле.

Общие положения

В зависимости от комплектации и экспортного исполнения автомобиль оснащается огнетушителем.

Указания по технике безопасности

ОСТОРОЖНО

При ненадлежащем использовании огнетушителя можно получить травмы. Существует опасность травмирования. При использовании огнетушителя учитывайте следующие пункты:

- ▶ Избегайте вдыхания средства пожаротушения. При вдыхании средства пожаротушения пострадавшего следует вывести на свежий воздух. При

затруднении дыхания немедленно обратитесь к врачу.

- ▷ Не допускайте попадания средства пожаротушения на кожу. Длительный контакт со средством пожаротушения ведет к высыханию кожи.
- ▷ Не допускайте попадания средства пожаротушения в глаза. При попадании в глаза немедленно промойте их большим количеством воды. При длительном недомогании обратитесь к врачу.

ОСТОРОЖНО

Предметы в области пространства для ног водителя могут ограничить ход педаль или заблокировать нажатую педаль. Существует опасность аварии, травмирования и материального ущерба. Размещайте предметы в автомобиле таким образом, чтобы они были зафиксированы и не могли попасть в область пространства для ног водителя.

Обзор

Огнетушитель находится в салоне автомобиля, например, под сиденьем или в перчаточном ящике.

Извлечение огнетушителя

Чтобы извлечь огнетушитель, откройте натяжные замки на крепежной ленте.

Применение огнетушителя

Для применения огнетушителя см. данные производителя, приведенные на его корпусе, и прилагаемую информацию.

Хранение огнетушителя

Для установки огнетушителя выполните следующие действия.

1. Вставьте огнетушитель в крепление.
2. Соедините и закройте натяжные замки.

Техническое обслуживание и заправка

Через каждые 2 года выполняйте проверку огнетушителя на авторизованной СТОА, другой квалифицированной СТОА или специализированной СТО.

См. дату очередного технического обслуживания огнетушителя.

После применения заменяйте огнетушитель или заново заправляйте его.

Помощь при запуске

Принцип действия

Если аккумулятор автомобиля разряжен, двигатель можно запустить от аккумуляторной батареи другого автомобиля с помощью двух кабелей для принудительного пуска двигателя. Используйте для этого только провода с полностью изолированными полюсными цангами.

Указания по технике безопасности

ОПАСНОСТЬ

Прикосновение к токоведущим деталям может привести к удару электрическим током. Существует опасность травмирования или опасность для жизни. Запрещается прикасаться к деталям, которые могут находиться под напряжением.



ОСТОРОЖНО

Неправильная последовательность присоединения кабеля для подключения стартера к вспомогательному аккумулятору может привести к искрообразованию. Существует опасность травмирования. Соблюдайте правильную последовательность при подсоединении клемм.

ОСТОРОЖНО

При контакте кузовов двух автомобилей во время помощи при запуске существует опасность короткого замыкания. Существует опасность травмирования или повреждения имущества. Следите за тем, чтобы контакт кузовов автомобилей отсутствовал.

Подготовка

1. Проверьте, имеет ли аккумуляторная батарея другого автомобиля напряжение 12 В. Данные о напряжении см. на аккумуляторной батарее транспортного средства.
2. Остановите двигатель транспортного средства-донора.
3. Отключите потребители тока в обоих автомобилях.

Выводы для подключения внешнего источника питания

Выводы для подключения внешнего источника питания находятся в моторном отсеке.

Откройте крышки выводов для подключения внешнего источника питания.

Дополнительная информация:

Обзор, см. стр. 425.

Подсоединение кабеля к вспомогательному аккумулятору для облегчения запуска

Предварительно выключите в запускаемом автомобиле и в автомобиле-доноре всех ненужных потребителей тока, например радио.

1. Откройте крышку вывода для подключения внешнего источника питания.
2. Прикрепите полюсную цангу плюсового кабеля для принудительного пуска двигателя к плюсовому полюсу аккумуляторной батареи или к соответствующему выводу для подключения внешнего источника питания на транспортном средстве-доноре.
3. Прикрепите вторую полюсную цангу к плюсовому полюсу или к соответствующему выводу для подключения внешнего источника питания на запускаемом автомобиле.
4. Прикрепите полюсную цангу минусового кабеля для принудительного пуска двигателя к минусовому полюсу аккумуляторной батареи или к соответствующей массе двигателя или кузова автомобиля-донора.
5. Прикрепите второй провод с клеммами для аккумулятора к минусовому полюсу аккумуляторной батареи или к соответствующей массе двигателя или кузова запускаемого автомобиля.

Пуск двигателя

Для пуска двигателя не используйте жидкость для облегчения пуска.

1. Запустите двигатель транспортного средства-донора и дайте ему поработать несколько минут с повышенной частотой вращения коленвала на холодном ходу.

Для запускаемого автомобиля с дизельным двигателем: запустите двигатель транспортного средства-донора примерно на 10 минут.

2. Обычным образом запустите двигатель запускаемого автомобиля.

В случае неудачи попытку запуска повторите только через несколько минут, чтобы разряженная аккумуляторная батарея могла потреблять ток.

3. Дайте поработать обоим двигателям несколько минут.
4. Отсоедините кабели для облегчения запуска в обратной последовательности.

При необходимости проверьте и подзарядите аккумуляторную батарею.

Буксировка для запуска двигателя/Буксировка в случае неисправности

Указание по технике безопасности

ОСТОРОЖНО

При пуске двигателя с буксира или буксировке с включенными системами безопасности или системами помощи водителю поведение отдельных систем может привести к ДТП, например из-за автоматического замедления или ускорения. Существует опасность аварии, травмирования и материального ущерба. Не используйте соответствующие системы безопасности или системы помощи водителю при пуске двигателя с буксира или буксировке.

Толкание автомобиля

Для перемещения остановившегося автомобиля из зоны опасности его можно

отбуксировать на расстояние около 100 м со скоростью до 10 км/ч.

Дополнительная информация:

Качение или толкание автомобиля, см. стр. 149.

Без xDrive: Транспортировка автомобиля

Принцип действия

При буксировке автомобиля следите, чтобы автомобиль буксировался в направлении движения.

Транспортировку автомобиля может осуществлять только авторизованная СТОА, другая квалифицированная СТОА или специализированная СТО.

Указания по технике безопасности

ОСТОРОЖНО

Подъем и крепление автомобиля может вести к его повреждению.

Существует опасность травмирования или повреждения имущества.

- ▷ Поднимайте автомобиль с помощью подходящих приспособлений.
- ▷ Не поднимайте и не закрепляйте автомобиль за буксировочную проушину, детали кузова или ходовой части.

УВЕДОМЛЕНИЕ

При буксировке автомобиля с катящимися передними колесами возможно повреждение автомобиля. Существует опасность повреждения имущества. Буксировка автомобиля разрешается только с поднятым передним мостом, на грузовой платформе или буксировочной тележке. Используйте буксировочную тележку только под задними колесами



и убедитесь в том, что ни одно колесо не касается земли.

Эвакуатор

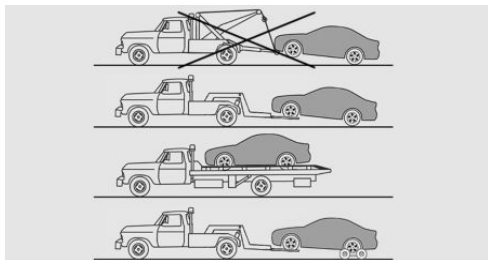

Транспортируйте автомобиль тягачом с подъемной стойкой или на погрузочной площадке.

При использовании буксировочной тележки убедитесь, что ни одно колесо не касается земли. Этот метод можно использовать для участка длиной до 200 км. Соблюдайте уведомления производителя буксировочных тележек, а также указанные им значения нагрузки и скорости.

С xDrive: транспортировка автомобиля

Принцип действия

Транспортировать автомобиль разрешается только на грузовой платформе или на буксировочной тележке.

Транспортировку автомобиля может осуществлять только авторизованная СТОА, другая квалифицированная СТОА или специализированная СТО.

Указания по технике безопасности

⚠ УВЕДОМЛЕНИЕ

При буксировке автомобиля с отдельно поднятой осью возможно повреждение автомобиля. Существует опасность повреждения имущества. Транспортируйте автомобиль только на грузовой платформе или используйте буксировочную тележку. Используйте буксировочную тележку только под задними колесами и убедитесь в том, что ни одно колесо не касается земли.

⚠ ОСТОРОЖНО

Подъем и крепление автомобиля может вести к его повреждению.

Существует опасность травмирования или повреждения имущества.

- ▷ Поднимайте автомобиль с помощью подходящих приспособлений.
- ▷ Не поднимайте и не закрепляйте автомобиль за буксировочную проушину, детали кузова или ходовой части.

Эвакуатор

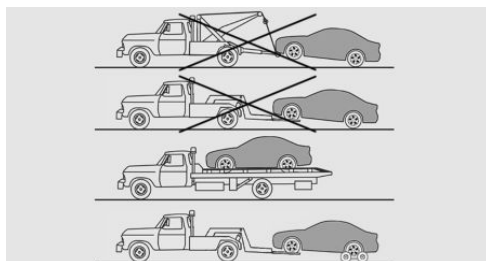

Транспортируйте автомобиль только на грузовой платформе или используйте буксировочную тележку.

При использовании буксировочной тележки убедитесь, что ни одно колесо не

касается земли. Этот метод можно использовать на участке длиной до 200 км. Соблюдайте уведомления производителя буксировочных тележек, а также указанные им значения нагрузки и скорости.

Буксировка других автомобилей

Принцип действия

Включите систему аварийной световой сигнализации, если того требуют правила страны пребывания.

При отказе электрооборудования буксируемого автомобиля оповестите об этом окружающих, например с помощью предупреждающей таблички или знака аварийной остановки на заднем стекле.

Указания по технике безопасности

ОСТОРОЖНО

Если допустимый общий вес буксирующего автомобиля меньше веса буксируемого автомобиля, буксировочная проушина может оторваться или поведение автомобиля станет неконтролируемым. Существует опасность аварии, травмирования и материального ущерба. Учитывайте, что общий вес буксирующего автомобиля должен быть больше веса буксируемого автомобиля.

ОСТОРОЖНО

При буксировке с адаптивной рекуперацией может возникать разная интенсивность торможения. Существует опасность аварии, травмирования и материального ущерба. Перед буксировкой деактивируйте адаптивную рекуперацию.

УВЕДОМЛЕНИЕ

При неправильном закреплении буксировочной штанги или буксировочного троса возможно повреждение других частей автомобиля. Существует опасность повреждения имущества. Правильно закрепляйте буксировочную штангу или буксировочный трос на буксировочной проушине.

Буксировочная штанга

Буксировочные проушины обоих автомобилей должны быть с одной и той же стороны. Если невозможно избежать косоугольного положения буксировочной штанги, учитывайте следующее.

- ▷ Свобода хода при прохождении поворотов ограничена.
- ▷ Наклонное положение буксировочной штанги создает боковую силу.

Буксировочный трос

При использовании буксировочного троса соблюдайте следующие указания:

- ▷ Используйте нейлоновые тросы или нейлоновые ленты для буксировки без рынков.
- ▷ Буксировочный трос закрепить таким образом, чтобы он не перекрутился.
- ▷ Регулярно проверяйте крепление буксировочной проушины и буксировочного троса.
- ▷ Скорость буксировки не должна превышать 50 км/ч.
- ▷ Протяженность буксировки не должна превышать 5 км.
- ▷ При начале движения автомобиля следите за тем, чтобы буксировочный трос был натянут.

Буксировочная проушина

Принцип действия

Буксировочная проушина — это приспособление, которое можно вкрутить в автомобиль, например, чтобы надежно закрепить буксировочные тросы или штанги.

Общие положения



Всегда возите с собой привинчиваемую буксировочную проушину.

Буксировочную проушину можно привинтить к автомобилю спереди или сзади.

Указание по технике безопасности

УВЕДОМЛЕНИЕ

Ненадлежащее использование буксировочной проушины приводит к повреждению автомобиля или буксирной проушины. Существует опасность повреждения имущества. Соблюдайте указания по использованию буксировочной проушины.

Размещение

В зависимости от комплектации предусмотрено следующее размещение буксировочной проушины, при необходимости — в чехле:

- ▷ В багажном отделении под полом багажника.
- ▷ В багажном отделении с левой или правой стороны.
- ▷ В багажном отделении за боковой обшивкой.

Использование буксировочной проушины

При использовании буксировочной проушины соблюдайте следующие указания:

- ▷ Используйте только поставляемую с автомобилем буксировочную проушину.
- ▷ Полностью и до упора вверните буксировочную проушину минимум на 5 оборотов. При необходимости затягивайте при помощи подходящего предмета.
- ▷ После использования выкручивайте буксировочную проушину против часовой стрелки.
- ▷ Используйте буксировочную проушину только для буксирования на дороге с твердым покрытием.
- ▷ Избегайте поперечной нагрузки буксировочной проушины, например, не поднимайте автомобиль за буксирную проушину.
- ▷ Регулярно проверяйте крепление буксировочной проушины.

Резьба для буксировочной проушины



Для открытия крышки нажмите на метку на ее краю.

Буксировка для пуска двигателя

Не буксируйте автомобиль с целью пуска двигателя.

При необходимости запустите двигатель, воспользовавшись помощью при запуске.

Для устранения причины затруднений при запуске обратитесь на авторизованную СТОА, другую квалифицированную СТОА или специализированную СТО.

Дополнительная информация:

Помощь при запуске, см. стр. [455](#).

Уход

Оснащение автомобиля

В данной главе описаны варианты комплектации, системы и функции, которые доступны сейчас или будут доступны в дальнейшем в зависимости от модели, даже если их нет в конкретном автомобиле.

Дополнительная информация:

Комплектация транспортного средства, см. стр. 8.

Мойка автомобиля

Общие положения

Зимой автомобиль необходимо мыть чаще.

В области под лобовым стеклом необходимо регулярно удалять посторонние предметы, например листья или снег. Для полной очистки лобового стекла стеклоочистители можно откинуть.

Дополнительная информация:

Положение для откидывания стеклоочистителей, см. стр. 200.

Указание по технике безопасности

УВЕДОМЛЕНИЕ

При мойке с открытой крышкой горловины топливного бака возможны повреждения. Существует опасность повреждения имущества. Перед мойкой закройте крышку горловины топливного бака. Очистите загрязнения за крышкой горловины топливного бака с помощью салфетки.

Пароструйные очистители и очистители высокого давления

Указание по технике безопасности

УВЕДОМЛЕНИЕ

При очистке с помощью очистителей высокого давления слишком высокое давление или слишком высокая температура могут повредить различные узлы и детали. Существует опасность повреждения имущества. Соблюдайте достаточное расстояние и не осуществляйте распыление в течение долгого времени. Соблюдайте указания по эксплуатации очистителя высокого давления.

Расстояния и температура

При очистке с помощью пароструйной моечной установки или установки для мойки под высоким давлением соблюдайте следующие расстояния и температуры:

- ▶ Максимальная температура: 60 °C.
- ▶ Минимальное расстояние до датчиков, камер, уплотнений и светильников: 30 см.
- ▶ Минимальное расстояние до стеклянного люка: 80 см.

Автоматические моечные установки или мойки

Указание по технике безопасности

УВЕДОМЛЕНИЕ

При ненадлежащем использовании автоматических моечных установок или моек возможно повреждение автомобиля. Существует опасность повреждения имущества. Соблюдайте следующие указания:

- ▷ Выбирайте установки со щетками из текстильного материала или мягкими щетками, которые не поцарапают лакокрасочное покрытие.
- ▷ Учитывайте размеры автомобиля, подходящие для линии автоматической мойки или автоматической моечной установки.
- ▷ Избегайте мойки автомобиля в моечных установках или на линиях автоматической мойки, в которых направляющие расположены на высоте более 10 см, чтобы не допустить повреждений кузова.
- ▷ Во избежание повреждения шин и ободов учитывайте максимальную ширину шины направляющей.
- ▷ Сложите наружные зеркала, чтобы не повредить их.
- ▷ При необходимости выключите стеклоочистители и датчик дождя, чтобы не повредить систему омывателей стекол.
- ▷ Уберите съемные навесные детали, например антенны.

Въезд на линию автоматической мойки

УВЕДОМЛЕНИЕ

При выключении режима готовности к эксплуатации рычаг селектора автоматически устанавливается в положение «Р». Колеса блокируются. Существует опасность повреждения имущества. Не выключайте режим готовности к эксплуатации, если автомобиль должен катиться, например на линиях автоматической мойки.

На линии автоматической мойки необходимо, чтобы автомобиль мог свободно катиться. Для этого рычаг селектора должен находиться в положении N. Парковочный тормоз не должен быть включен.

На некоторых мойках необходимо выйти из автомобиля. Если рычаг селектора находится в положении N, блокировка автомобиля снаружи невозможна. При попытке заблокировать автомобиль раздается сигнал.

Дополнительная информация:

Качение или толкание автомобиля, см. стр. 149.

Выезд с линии автоматической мойки

При выезде с линии автоматической мойки убедитесь в том, что автомобильный ключ находится внутри автомобиля.

Включите готовность к движению.

Дополнительная информация:

Готовность к движению, см. стр. 48.

Светильники

Не вытирайте мокрые светильники насухо и не пользуйтесь абразивными, содержащими спирт или едкими чистящими средствами. Размягчите загрязнения от насеко-



мых специальным средством и промойте водой. Удаляйте обледенение антиобледенителем для стекол, не используйте для этой цели скребок для удаления льда.

После мойки автомобиля

После мойки автомобиля просушите тормозные механизмы нажатием на педаль тормоза, в противном случае тормозное действие может снизиться на некоторое время. Возникающее при торможении тепло подсушивает тормозные диски и тормозные накладки и защищает их от коррозии.

Полностью удалите следы мойки транспортного средства со стекол, чтобы не образовались полосы, способные привести к ухудшению видимости, шумам в работе стеклоочистителей и повышенному износу щеток стеклоочистителя.

Уход за автомобилем

Средства по уходу

Общие положения

Производитель рекомендует использовать средства BMW по уходу и чистке. Подходящие средства по уходу можно приобрести на авторизованной СТОА, другой квалифицированной СТОА или специализированной СТО.

Указание по технике безопасности

ОСТОРОЖНО

Чистящие средства могут содержать опасные или вредные для здоровья вещества. Существует опасность травмирования и повреждения имущества. При проведении очистки салона держите двери или окна открытыми. Используйте только те средства, которые предназначены для

очистки соответствующих деталей. Соблюдайте инструкции на упаковке.

Автомобильное лакокрасочное покрытие

Общие положения

Регулярный уход за автомобилем способствует сохранению его потребительских свойств и безопасности движения. Воздействия окружающей среды в местностях с высокой степенью загрязнения воздуха или с естественными загрязнениями могут повредить лакокрасочное покрытие транспортного средства. Воздействия окружающей среды — это, например, древесная смола или цветочная пыль.

Во избежание изменения цвета и обесцвечивания лакокрасочного покрытия незамедлительно удаляйте агрессивные вещества. К агрессивным веществам относятся, например, разлитое топливо, масло, консистентная смазка или птичий помет.

Матовое лакокрасочное покрытие

Используйте средства по уходу и чистке, которые подходят для автомобилей с матовым лакокрасочным покрытием.

Уход за кожаными деталями

Пыль и крошки проникают в поры и складки, что ведет к сильному истиранию и преждевременному охрупчиванию кожаной поверхности.

Регулярно очищайте кожу салфеткой или пылесосом.

Некоторые предметы одежды и другие факторы могут привести к окрашиванию кожи. Чтобы предотвратить окрашивание, очищайте кожу и ухаживайте за ней примерно каждые два месяца.

Светлую кожу очищайте чаще, так как загрязнения на ней более заметны.

Для сохранения защитного слоя кожи используйте средство по уходу за кожей.

Во избежание изменения цвета и обесцвечивания кожи незамедлительно удаляйте агрессивные вещества. К агрессивным веществам относится, например, солнцезащитный крем.

Уход за искусственной кожей

Пыль и крошки проникают в поры и складки, что ведет к сильному истиранию и преждевременному охрупчиванию поверхности из искусственной кожи.

Регулярно очищайте искусственную кожу влажной салфеткой из микрофибры или пылесосом.

При сильных загрязнениях используйте влажную мягкую губку или салфетку из микрофибры и подходящее средство для очистки салона.

Во избежание изменения цвета и обесцвечивания искусственной кожи незамедлительно удаляйте агрессивные вещества. К агрессивным веществам относится, например, солнцезащитный крем.

Уход за тканевой обивкой

Общие положения

При сильных загрязнениях используйте влажную мягкую губку или салфетку из микрофибры и подходящее средство для очистки салона.

Во избежание изменения цвета и обесцвечивания ткани незамедлительно удаляйте агрессивные вещества. К агрессивным веществам относится, например, солнцезащитный крем.

Указание по технике безопасности

УВЕДОМЛЕНИЕ

Расстегнутые застёжки-липучки на предметах одежды могут повредить чехлы для сидений и другую тканевую обивку автомобиля. Существует опасность повреждения имущества. Следите за тем, чтобы застёжки-липучки были застегнуты.

Уход за мягкой обивкой

Регулярно очищайте материал обивки пылесосом. Очищайте на большой поверхности вплоть до швов. Избегайте сильного трения.

Уход за текстильной обивкой

Для очистки небольших загрязнений используйте салфетку из микрофибры, смоченную водой.

Уход за другими деталями

Дисплеи, органы управления и комбинированное стекло проекционного дисплея

УВЕДОМЛЕНИЕ

При неправильной очистке поверхности могут быть повреждены, например химическими чистящими средствами, влагой или жидкостями любого рода. Существует опасность материального ущерба.



- ▷ Не допускайте слишком сильного давления и не используйте абразивные материалы.
- ▷ Для чистки дисплея используйте сухую, чистую антистатическую салфетку из микрофибры.
- ▷ Очистите органы управления и, в зависимости от комплектации, комбинированное стекло проекционного дисплея влажной салфеткой из микрофибры и обычным бытовым моющим средством.

Колеса с легкосплавными дисками

Агрессивные, кислотные или щелочные чистящие средства могут повредить поверхность дисков и защитный слой соседних деталей, например тормозов.

При очистке на автомобиле используйте только нейтральное средство для очистки дисков с pH-уровнем от 5 до 9. Не используйте абразивные очистители или пароструйную моечную установку с температурой более 60 °C. Соблюдайте указания изготовителя.

После очистки просушите тормозные механизмы нажатием на педаль тормоза. Возникающее при торможении тепло подсушивает тормозные диски и тормозные накладки и защищает их от коррозии.

Детали в цвете «Глянцевый Хром»

Тщательно очищайте детали в цвете «глянцевый хром» большим количеством воды, при необходимости с добавлением автомобильного шампуня (например, после воздействия соли).

Резиновые детали

Воздействия окружающей среды могут привести к поверхностному загрязнению резиновых деталей и потере блеска. Используйте для очистки только воду и подходящие средства по уходу.

Регулярно обрабатывайте подверженные чрезмерным нагрузкам резиновые детали смазкой для резины. Во избежание повреждений и шума при уходе за резиновыми уплотнениями используйте средства по уходу, содержащие силикон.

Щетки стеклоочистителей

Щетки стеклоочистителей очищаются в процессе работы стеклоомывателя.

Во избежание ухудшения качества стеклоочистителей следует избегать дополнительной ручной очистки щеток стеклоочистителей.

Детали из ценных пород дерева

Очищайте накладки и прочие детали из ценных пород древесины увлажненной тряпкой. Затем вытрите насухо мягкой тканью.

Пластмассовые детали



УВЕДОМЛЕНИЕ

Очистители, содержащие спирт или растворители, например, нитрорастворители, реагенты для холодной очистки, топливо и т. п., могут повредить пластмассовые детали. Существует опасность повреждения имущества. Для чистки используйте салфетку из микрофибры. При необходимости слегка смочите салфетку водой.

При очистке пластмассовых деталей необходимо следить за тем, чтобы не намокали текстильные детали, например потолок.

Ремни безопасности

ОСТОРОЖНО

Химические очистители могут повредить ткань ремней безопасности и нарушить их защитное действие. Существует опасность травмирования или опасность для жизни. Для очистки ремней безопасности используйте только слабый мыльный раствор.

Очистка ремней безопасности необходима по соображениям безопасности. Загрязнения на ремне препятствуют его втягиванию и снижают безопасность пассажиров.

Очищайте ремни только слабым мыльным раствором. Для очистки демонтаж не требуется.

Втягивайте ремни только после того, как они высохнут.

Ковровые покрытия и напольные коврики

ОСТОРОЖНО

Предметы в области пространства для ног водителя могут ограничить ход педалей или заблокировать нажатую педаль. Существует опасность аварии. Размещайте предметы в автомобиле таким образом, чтобы они были зафиксированы и не могли попасть в область пространства для ног водителя. Используйте напольные коврики, подходящие для автомобиля и надежно закрепленные на полу. Запрещается использовать незакрепленные ножные коврики и накладывать несколько ковриков друг на друга. Следите за тем, чтобы для педалей было достаточно свободного пространства. Следите за тем, чтобы коврики снова надежно фиксировались после их извлечения, например, для очистки.

Для чистки салона ножные коврики можно вынуть из автомобиля.

При сильном загрязнении очистите ковровые покрытия салфеткой из микрофибры с использованием воды и очистителя для тканей. Протирайте ковровое покрытие вперед и назад по направлению движения, чтобы предотвратить его свойлачивание.

Датчики и объективы камер

Общие положения

Для очистки датчиков или объективов камер используйте ткань, слегка смоченную стеклоочистителем.

Очистка камеры заднего вида

Камера заднего вида очищается автоматически вместе с задним стеклом.

Технические характеристики

Оснащение автомобиля

В данной главе описаны варианты комплектации, системы и функции, которые доступны сейчас или будут доступны в даль-

нейшем в зависимости от модели, даже если их нет в конкретном автомобиле.

Дополнительная информация:

Комплектация транспортного средства, см. стр. 8.

Общие положения

Технические характеристики и спецификации в руководстве пользователя являются ориентировочными. Специфические для конкретного транспортного средства данные могут отличаться от стандартных, например из-за выбранной специальной комплектации, экспортного исполнения в разных странах или используемых способов измерения. Точные значения указаны в документах о допуске к эксплуатации

и на предупреждающих табличках на автомобиле; кроме того, их можно получить на авторизованной СТОА, другой квалифицированной СТОА или специализированной СТО.

Информация, приведенная в документах на автомобиль, всегда имеет приоритет перед данными, содержащимися в руководстве пользователя.

Дополнительный груз

Указанный в руководстве пользователя дополнительный груз относится к автомобилю в серийной комплектации без водителя и не учитывает специальную комплектацию. Специальная комплектация может изменять и увеличивать фактическую массу автомобиля. При этом измен-

яется и дополнительный груз (как правило, уменьшается). Фактический дополнительный груз зависит от фактической массы и технически допустимой полной массы автомобиля и должен определяться индивидуально для конкретного автомобиля.

Размеры

Размеры могут отличаться в зависимости от исполнения модели, варианта комплектации или используемых методов измерения.

Кроме того, может отличаться высота автомобиля, например, в зависимости от шин и загрузки.

BMW X1

Ширина с зеркалами	мм	2104
Ширина без зеркал	мм	1845
Высота	мм	1642
Длина	мм	4505
Колесная база	мм	2692
Диаметр поворота Ø	м	11,7

Значения массы

BMW X1 sDrive16i

Собственная масса в состоянии готовности к поездке, с загрузкой 75 кг, заполненным на 90 % топливным баком, без специальной комплектации	кг	1575
Допустимая полная масса	кг	2075
Дополнительный груз	кг	575
Разрешенная нагрузка на переднюю ось	кг	1095
Разрешенная нагрузка на заднюю ось	кг	1050
Разрешенная масса багажника и багажа, размещаемого на крыше	кг	75

BMW X1 sDrive18i

Собственная масса в состоянии готовности к поездке, с загрузкой 75 кг, заполненным на 90 % топливным баком, без специальной комплектации	кг	1575
Допустимая полная масса	кг	2075
Дополнительный груз	кг	575
Разрешенная нагрузка на переднюю ось	кг	1090
Разрешенная нагрузка на заднюю ось	кг	1050
Разрешенная масса багажника и багажа, размещаемого на крыше	кг	75

BMW X1 sDrive20i — a)

Собственная масса в состоянии готовности к поездке, с загрузкой 75 кг, заполненным на 90 % топливным баком, без специальной комплектации	кг	1625
Допустимая полная масса	кг	2120
Дополнительный груз	кг	570
Разрешенная нагрузка на переднюю ось	кг	1120
Разрешенная нагрузка на заднюю ось	кг	1080
Разрешенная масса багажника и багажа, размещаемого на крыше	кг	75

a) Данные действительны только для кода модели 31EE и 32EE. Код модели указан в идентификационном номере автомобиля (с 4-го по 7-й символ слева).

BMW X1 sDrive20i — b)

Собственная масса в состоянии готовности к поездке, с загрузкой 75 кг, заполненным на 90 % топливным баком, без специальной комплектации	кг	1580
Допустимая полная масса	кг	2080
Дополнительный груз	кг	575
Разрешенная нагрузка на переднюю ось	кг	1115
Разрешенная нагрузка на заднюю ось	кг	1045
Разрешенная масса багажника и багажа, размещаемого на крыше	кг	75

b) Данные действительны только для кодов модели 40EE, 41EE, 42EE, 44EE и 48EE. Код модели указан в идентификационном номере автомобиля (с 4-го по 7-й символ слева).

BMW X1 xDrive20i

Собственная масса в состоянии готовности к поездке, с загрузкой 75 кг, заполненным на 90 % топливным баком, без специальной комплектации	кг	1670
Допустимая полная масса	кг	2160
Дополнительный груз	кг	565
Разрешенная нагрузка на переднюю ось	кг	1135

BMW X1 xDrive20i

Разрешенная нагрузка на заднюю ось	кг	1095
Разрешенная масса багажника и багажа, размещаемого на крыше	кг	75

BMW X1 xDrive23i

Собственная масса в состоянии готовности к поездке, с загрузкой 75 кг, заполненным на 90 % топливным баком, без специальной комплектации	кг	1730
Допустимая полная масса	кг	2220
Дополнительный груз	кг	565
Разрешенная нагрузка на переднюю ось	кг	1165
Разрешенная нагрузка на заднюю ось	кг	1120
Разрешенная масса багажника и багажа, размещаемого на крыше	кг	75

BMW X1 M35i xDrive

Собственная масса в состоянии готовности к поездке, с загрузкой 75 кг, заполненным на 90 % топливным баком, без специальной комплектации	кг	1740
Допустимая полная масса	кг	2240
Дополнительный груз	кг	575
Разрешенная нагрузка на переднюю ось	кг	1145
Разрешенная нагрузка на заднюю ось	кг	1190
Разрешенная масса багажника и багажа, размещаемого на крыше	кг	75

BMW X1 sDrive18d

Собственная масса в состоянии готовности к поездке, с загрузкой 75 кг, заполненным на 90 % топливным баком, без специальной комплектации	кг	1650
Допустимая полная масса	кг	2150
Дополнительный груз	кг	575

BMW X1 sDrive18d

Разрешенная нагрузка на переднюю ось	кг	1135
Разрешенная нагрузка на заднюю ось	кг	1075
Разрешенная масса багажника и багажа, размещаемого на крыше	кг	75

BMW X1 xDrive20d

Собственная масса в состоянии готовности к поездке, с загрузкой 75 кг, заполненным на 90 % топливным баком, без специальной комплектации	кг	1765
Допустимая полная масса	кг	2260
Дополнительный груз	кг	570
Разрешенная нагрузка на переднюю ось	кг	1170
Разрешенная нагрузка на заднюю ось	кг	1150
Разрешенная масса багажника и багажа, размещаемого на крыше	кг	75

BMW X1 xDrive23d

Собственная масса в состоянии готовности к поездке, с загрузкой 75 кг, заполненным на 90 % топливным баком, без специальной комплектации	кг	1765
Допустимая полная масса	кг	2265
Дополнительный груз	кг	575
Разрешенная нагрузка на переднюю ось	кг	1170
Разрешенная нагрузка на заднюю ось	кг	1155
Разрешенная масса багажника и багажа, размещаемого на крыше	кг	75

Движение с прицепом

BMW X1 sDrive18i

Масса буксируемого груза в соответствии с разрешением на эксплуатацию в ЕС. Подробную информацию о возможном увеличении значений можно получить на авторизованной СТОА, другой квалифицированной СТОА или специализированной СТО.

Масса буксируемого груза без тормозов	кг	750
Масса буксируемого груза с тормозом при подъеме до 12 %	кг	1400
Масса буксируемого груза с тормозом при подъеме до 8 %	кг	1400
Максимальная вертикальная нагрузка на тягово-сцепное устройство	кг	80
Минимальная вертикальная нагрузка на тягово-сцепное устройство	кг	25
Разрешенная нагрузка на задний мост, автомобиль-тягач	кг	1160
Допустимая полная масса, автомобиль-тягач	кг	2155

BMW X1 sDrive20i — a)

Масса буксируемого груза в соответствии с разрешением на эксплуатацию в ЕС. Подробную информацию о возможном увеличении значений можно получить на авторизованной СТОА, другой квалифицированной СТОА или специализированной СТО.

Масса буксируемого груза без тормозов	кг	750
Масса буксируемого груза с тормозом при подъеме до 12 %	кг	1800
Масса буксируемого груза с тормозом при подъеме до 8 %	кг	1800
Максимальная вертикальная нагрузка на тягово-сцепное устройство	кг	80
Минимальная вертикальная нагрузка на тягово-сцепное устройство	кг	25
Разрешенная нагрузка на задний мост, автомобиль-тягач	кг	1190

BMW X1 sDrive20i — a)

Допустимая полная масса, автомобиль-тягач	кг	2200
---	----	------

a) Данные действительны только для кода модели 31EE и 32EE. Код модели указан в идентификационном номере автомобиля (с 4-го по 7-й символ слева).

BMW X1 sDrive20i — b)

Масса буксируемого груза в соответствии с разрешением на эксплуатацию в ЕС. Подробную информацию о возможном увеличении значений можно получить на авторизованной СТОА, другой квалифицированной СТОА или специализированной СТО.

Масса буксируемого груза без тормозов	кг	750
---------------------------------------	----	-----

Масса буксируемого груза с тормозом при подъеме до 12 %	кг	1600
---	----	------

Масса буксируемого груза с тормозом при подъеме до 8 %	кг	1600
--	----	------

Максимальная вертикальная нагрузка на тягово-сцепное устройство	кг	80
---	----	----

Минимальная вертикальная нагрузка на тягово-сцепное устройство	кг	25
--	----	----

Разрешенная нагрузка на задний мост, автомобиль-тягач	кг	1155
---	----	------

Допустимая полная масса, автомобиль-тягач	кг	2160
---	----	------

b) Данные действительны только для кодов модели 40EE, 41EE, 42EE, 44EE и 48EE. Код модели указан в идентификационном номере автомобиля (с 4-го по 7-й символ слева).

BMW X1 xDrive20i

Масса буксируемого груза в соответствии с разрешением на эксплуатацию в ЕС. Подробную информацию о возможном увеличении значений можно получить на авторизованной СТОА, другой квалифицированной СТОА или специализированной СТО.

Масса буксируемого груза без тормозов	кг	750
---------------------------------------	----	-----

Масса буксируемого груза с тормозом при подъеме до 12 %	кг	1600
---	----	------

Масса буксируемого груза с тормозом при подъеме до 8 %	кг	1600
--	----	------

BMW X1 xDrive20i

Максимальная вертикальная нагрузка на тягово-сцепное устройство	кг	80
Минимальная вертикальная нагрузка на тягово-сцепное устройство	кг	25
Разрешенная нагрузка на задний мост, автомобиль-тягач	кг	1205
Допустимая полная масса, автомобиль-тягач	кг	2240

BMW X1 xDrive23i

Масса буксируемого груза в соответствии с разрешением на эксплуатацию в ЕС. Подробную информацию о возможном увеличении значений можно получить на авторизованной СТОА, другой квалифицированной СТОА или специализированной СТО.

Масса буксируемого груза без тормозов	кг	750
Масса буксируемого груза с тормозом при подъеме до 12 %	кг	2000
Масса буксируемого груза с тормозом при подъеме до 8 %	кг	2000
Максимальная вертикальная нагрузка на тягово-сцепное устройство	кг	80
Минимальная вертикальная нагрузка на тягово-сцепное устройство	кг	25
Разрешенная нагрузка на задний мост, автомобиль-тягач	кг	1230
Допустимая полная масса, автомобиль-тягач	кг	2300

BMW X1 sDrive18d

Масса буксируемого груза в соответствии с разрешением на эксплуатацию в ЕС. Подробную информацию о возможном увеличении значений можно получить на авторизованной СТОА, другой квалифицированной СТОА или специализированной СТО.

Масса буксируемого груза без тормозов	кг	750
Масса буксируемого груза с тормозом при подъеме до 12 %	кг	1600

BMW X1 sDrive18d

Масса буксируемого груза с тормозом при подъеме до 8 %	кг	1600
Максимальная вертикальная нагрузка на тягово-сцепное устройство	кг	80
Минимальная вертикальная нагрузка на тягово-сцепное устройство	кг	25
Разрешенная нагрузка на задний мост, автомобиль-тягач	кг	1185
Допустимая полная масса, автомобиль-тягач	кг	2230

BMW X1 xDrive20d

Масса буксируемого груза в соответствии с разрешением на эксплуатацию в ЕС. Подробную информацию о возможном увеличении значений можно получить на авторизованной СТОА, другой квалифицированной СТОА или специализированной СТО.

Масса буксируемого груза без тормозов	кг	750
Масса буксируемого груза с тормозом при подъеме до 12 %	кг	2000
Масса буксируемого груза с тормозом при подъеме до 8 %	кг	2000
Максимальная вертикальная нагрузка на тягово-сцепное устройство	кг	80
Минимальная вертикальная нагрузка на тягово-сцепное устройство	кг	25
Разрешенная нагрузка на задний мост, автомобиль-тягач	кг	1260
Допустимая полная масса, автомобиль-тягач	кг	2340

BMW X1 xDrive23d

Масса буксируемого груза в соответствии с разрешением на эксплуатацию в ЕС. Подробную информацию о возможном увеличении значений можно получить на авторизованной СТОА, другой квалифицированной СТОА или специализированной СТО.

Масса буксируемого груза без тормозов	кг	750
---------------------------------------	----	-----

BMW X1 xDrive23d

Масса буксируемого груза с тормозом при подъеме до 12 %	кг	2000
Масса буксируемого груза с тормозом при подъеме до 8 %	кг	2000
Максимальная вертикальная нагрузка на тягово-сцепное устройство	кг	80
Минимальная вертикальная нагрузка на тягово-сцепное устройство	кг	25
Разрешенная нагрузка на задний мост, автомобиль-тягач	кг	1265
Допустимая полная масса, автомобиль-тягач	кг	2345

Заправочные объемы

BMW X1

Топливный бак, приблизительно.	Литр	45
Увеличенный объем топливного бака, прим.	Литр	54

Учитывайте дополнительные данные по качеству топлива, см. стр. [428](#).

Дополнительная информация:

Соблюдайте указания по качеству топлива.

Качество топлива, см. стр. [428](#).

Сиденья для детских удерживающих систем

Оснащение автомобиля

В данной главе описаны варианты комплектации, системы и функции, которые доступны сейчас или будут доступны в дальнейшем в зависимости от модели, даже если их нет в конкретном автомобиле.

Дополнительная информация:

Комплектация транспортного средства, см. стр. 8.

Информация для производителей детских сидений

Общие положения

Информация о возможности использования детских удерживающих систем на тех или иных сиденьях по стандартам Европейской экономической комиссии ECE-R 16 и ECE-R 129.

Возможность использования систем крепления детских автокресел на посадочных местах

Положение сиденья – а, в)	1		3		3		4		5		6	
	Нет	Да	Нет	Да	Нет	Да	Нет	Да	Нет	Да	Нет	Да
			Подушка безопасности ВКЛ		Подушка безопасности OFF — с)							
Положение сиденья, подходящее для универсального крепления с помощью ремня.	Нет	Да	Да	направление вперед	Да	направление назад	Да	Да	Да			
Положение сиденья для i-Size.	Нет	Да	Да	направление вперед	Да	направление назад	Да	Нет	Да			
Положение сиденья, подходящее для бокового крепления: L1/L2.	Нет	Нет	Нет		Нет		Да	Нет	Да			
Самое большое крепление, направленное назад: R1/R2X/R2/R3.	Нет	Нет			R3		R3	Нет	R3			
Самое большое крепление, направленное вперед: F2X/F2/F3.	Нет	F3			Нет		F3	Нет	F3			

Положение сиденья – а, в)	1	3	3	4	5	6
		Подушка без- опасности ВКЛ	Подушка безопасно- сти OFF — с)			
Самое большое подходящее крепление бустера: B2/B3.	Нет	B3	Нет	B3	B3	B3

Положение сиденья без допуска i-Size несовместимо с опорой i-Size.

Положение сиденья с нижними креплениями ISOFIX без верхнего крепежного ремня недоступно.

Между двумя нижними креплениями ISOFIX нет замков ремней безопасности для взрослых.

а) Детская удерживающая система i-Size используется только в комплектации с креплением детского сиденья i-Size.

в) Используйте детскую удерживающую систему ISOFIX только при комплектации креплением детского сиденья ISOFIX или i-Size.

с) Возможность деактивации подушки безопасности переднего пассажира зависит от комплектации или экспортного исполнения.

Номер сиденья	Положение в автомобиле
1	Переднее левое
2	Переднее среднее
3	Переднее правое
4	Левое во втором ряду
5	Среднее во втором ряду
6	Правое во втором ряду
7	Левое в третьем ряду
8	Среднее в третьем ряду
9	Правое в третьем ряду

Приложение

Общие положения

При необходимости здесь будут опубликованы обновления руководства пользователя автомобиля.

От А до Я

Алфавитный указатель

0-9

3D-обзор [305](#)

А

ABS, см. «Антиблокировочная система» [251](#)

AdBlue на минимуме [431](#)

AdBlue при низких температурах [432](#)

AdBlue, см. Система SCR с впрыском AdBlue [430](#)

Amazon Alexa Car Integration [63](#)

Android Auto, см. руководство пользователя к системам навигации, развлечения и связи [6](#)

Apple CarPlay, см. руководство пользователя к системам навигации, развлечения и связи [6](#)

Assistance, BMW [449](#)

Assisted Driving Mode Plus, см. системы регулирования скорости [261](#)

Assisted Driving Mode, движение в полосе, см. системы регулирования скорости [261](#)

Assisted View [178](#)

AUTO H, см. автоматическое удерживание [158](#)

В

BMW Assistance, см. руководство пользователя к системам навигации, развлечения и связи [6](#)

BMW Curved Display [52](#)

BMW Digital Key [97](#)

BMW Drive Recorder [243](#)

BMW IconicSounds [332](#)

BMW ID [72](#)

BMW iDrive [51](#)

BMW Intelligent Personal Assistant [59](#)

BMW Live Cockpit Plus, см. «BMW Curved Display» [52](#)

BMW Live Cockpit Professional, см. «BMW Curved Display» [52](#)

BMW xDrive [254](#)

Boost, см. Boost Control [153](#)

Boost, см. Режим Boost [153](#)

С

CBS, см. «Индикатор сервисного интервала» [441](#)

Center Airbag [203](#)

Comfort Access, см. Комфортный доступ [89](#)

Curved Display [52](#)

Статичное освещение поворотов [192](#)

D

Digital Key [97](#)

Driver Attention Camera [249](#)

Drive Recorder [243](#)

DSC, см. Система динамического контроля устойчивости [251](#)

DTC, см. Настройка повышенной динамики движения [253](#)

Е

Efficient Mode [391](#)

Efficient Mode, см. My Modes [154](#)

ESP, см. Система динамического контроля устойчивости [251](#)

Н

HDC, см. система помощи при спуске [255](#)

I

iBrake-PostCrash [248](#)
IconicSounds [332](#)
iDrive [51](#)
Intelligent Personal Assistant [59](#)
ISOFIX, крепление детского сиденья [134](#)

K

Key Card [96](#)
Keyless-Go, см. Комфортный доступ [89](#)

L

Live Cockpit Plus, см. «BMW Curved Display» [52](#)
Live Cockpit Professional, см. «BMW Curved Display» [52](#)
Live Vehicle [161](#)

M

My Modes [154](#)

O

OBD, см. «Бортовая диагностика» [442](#)

P

Panorama View, см. Панорамный вид [307](#)
PDC, см. система контроля дистанции при парковке [310](#)
Personal Mode, см. My Modes [154](#)
PostCrash-iBrake [248](#)

R

Remote Software Upgrade [66](#)
Restricted Driving, см. BMW Digital Key [97](#)
RME, метиловый эфир рапса, см. дитель [429](#)

S

Shift Lights, тахометр [175](#)
SIM Reader, см. руководство пользователя к системам навигации, развлечения и связи [6](#)
Software Upgrade, см. Remote Software Upgrade [66](#)
Speed Limit Device, система ограничения скорости, см. системы регулирования скорости [261](#)
Sport Mode, см. My Modes [154](#)

T

Teleservices, см. Руководство пользователя к системам навигации, развлечения и связи [6](#)

U

УСС, см. раздел «Распознавание светофоров» [293](#)
Upgrade, см. Remote Software Upgrade [66](#)

V

VIN, см. Номер VIN [18](#)

X

xDrive [254](#)

A

Аварийная разблокировка, блокировка коробки передач [150](#)
Аварийная разблокировка, крышка горловины топливного бака [397](#)
Аварийная световая сигнализация [449](#)
Аварийная служба, см. Помощь на дороге BMW [451](#)
Аварийная служба, см. Служба помощи на дорогах BMW [450](#)

- Аварийный комплект для шин Mobility Set **404**
- Аварийный тормоз, см. ассистент аварийной остановки **239**
- Авария, помощь **449**
- Автоматическая блокировка **102**
- Автоматическая коробка передач, см. Коробка передач Steptronic **147**
- Автоматическая настройка времени **179**
- Автоматическая перспектива камеры **303**
- Автоматическая программа, автоматический климат-контроль **334**
- Автоматическая разблокировка **102**
- Автоматическая система ослабления слепящего действия света, см. «Ассистент дальнего света» **185**
- Автоматическая установка в парковочное положение, наружное зеркало **127**
- Автоматические моечные установки **462**
- Автоматический климат-контроль **333**
- Автоматический режим работы стеклоочистителей, см. Датчик дождя **198**
- Автоматический Старт/Стоп **145**
- Автоматическое аварийное торможение, см. PostCrash-iBrake **248**
- Автоматическое построение аварийной полосы движения **281**
- Автоматическое удерживание **158**
- Автоматическое управление светом фар **188**
- Автомобильная аптечка **449**
- Автомобильный ключ **81**
- Автомобильный ключ, дополнительный **82**
- Автомойка **462**
- Автономная вентиляция **342**
- Автономное кондиционирование, регулируемая с помощью функции дистанционного запуска двигателя **344**
- Автопрограмма, встроенная автоматическая система отопления и кондиционирования **334**
- Адаптация скорости к особенностям маршрута **289**
- Адаптивная подвеска М **332**
- Адаптивная рекуперация **389**
- Адаптивное освещение поворотов **191**
- адаптивные стоп-сигналы, см. динамические стоп-сигналы **243**
- Адаптивные функции осветительных приборов **191**
- Аквапланирование **373**
- Аккумулятор **446**
- Аккумуляторная батарея транспортного средства **446**
- Аккумуляторная батарея, утилизация **448**
- Акселерометр **179**
- Активация, движение с прицепом **382**
- Активация, подушка безопасности переднего пассажира **205**
- Активная защита **247**
- Активная защита пешехода **206**
- Активная крышка капота, см. Активная защита пешеходов **206**
- Активная настройка амортизаторов, см. адаптивная подвеска М **332**
- Активная система контроля дистанции при парковке **314**
- Активность водителя, см. «Камера внимания водителя» **249**
- Активный круиз-контроль, система контроля дистанции, см. системы регулирования скорости **261**
- Актуальность руководства пользователя **9**
- Антиблокировочная система **251**
- Антифриз, см. Жидкость стеклоомывателя **439**
- Ассистент аварийной остановки **239**
- Ассистент вождения, см. интеллектуальная безопасность **208**
- Ассистент дальнего света **185**
- Ассистент движения в колонне, Assisted Driving Mode Plus, см. системы регулирования скорости **261**
- Ассистент движения в пробке, Assisted Driving Mode Plus, см. системы регулирования скорости **261**
- Ассистент движения задним ходом **328**
- Ассистент движения задним ходом Professional **328**
- Ассистент движения на магистрали, Assisted Driving Mode Plus, см. системы регулирования скорости **261**

Ассистент движения с прицепом [383](#)
Ассистент контроля усталости водителя [248](#)
Ассистент маневрирования [323](#)
Ассистент маневрирования при парковке [317](#)
Ассистент маршрута и прохождения перекрестков, см. распознавание светофоров [293](#)
Ассистент ограничения скорости [287](#)
Ассистент парковки Plus, см. Системы парковки [296](#)
Ассистент парковки Professional, см. Системы парковки [296](#)
Ассистент парковки, см. Системы парковки [296](#)
Ассистент прохождения перекрестков, см. распознавание светофоров [293](#)
Ассистент смены полосы движения [282](#)
Ассистент удерживания на полосе движения с активной защитой от боковых столкновений, см. предупреждение о боковом столкновении [231](#)
Ассистент экстренного торможения [251](#)
Аудиоплеер, см. руководство пользователя систем навигации, развлечения и связи [6](#)
Аудио, см. Руководство пользователя к системам навигации, развлечения и связи [6](#)
Аудио через Bluetooth, см. руководство пользователя систем навигации, развлечения и связи [6](#)
Аудио через USB, см. руководство пользователя систем навигации, развлечения и связи [6](#)

Б

Багажная дверь, бесконтактное открытие и закрытие [94](#)
Багажник [360](#)
Багажник, см. Багажные поперечины на крыше [375](#)
Багажник, увеличение [363](#)
Багажное отделение, см. Багажник [360](#)
Багажные поперечины на крыше [375](#)
Безопасная перевозка детей [131](#)

Безопасность и предупреждения, см. интеллектуальная безопасность [208](#)
Бензин [428](#)
Бесконтактное открытие и закрытие багажной двери [94](#)
Беспроводная зарядка, смартфон, см. «Лоток для беспроводной зарядки» [349](#)
Биодизельное топливо [429](#)
Ближний свет [188](#)
Блокировка, настройки [101](#)
Блокировка стеклоподъемника, см. Кнопка блокировки задних стекол [108](#)
Боковая подушка безопасности [203](#)
Боковые датчики аварийного сближения при парковке [303](#)
Боковые датчики аварийного сближения при парковке, см. автоматическую перспективу камеры [303](#)
Болты-секретки [421](#)
Бортовая диагностика [442](#)
Бортовой компьютер, см. «Данные поездки» [176](#)
Бортовой монитор, см. Дисплей управления [54](#)
Буксировка в случае неисправности [457](#)
Буксировка для запуска двигателя [457](#)
Буксировка, см. Буксировка для запуска двигателя и в случае неисправности [457](#)
Буксировочная проушина [460](#)
Буксировочная штанга [459](#)
Буксировочный трос [459](#)
Буксируемый груз [473](#)

В

Ввод, iDrive [51](#)
Ввод букв и цифр [51](#)
Ввод цели, см. Руководство пользователя к системам навигации, развлечения и связи [6](#)
веб-сайт, см. интернет [7](#)
Вентилятор радиатора, см. Фильтр выхлопной системы [372](#)
Вентилятор, см. количество воздуха [336](#)
Вентиляция [341](#)

- Вентиляция, см. Автономная вентиляция [342](#)
- Версия программного обеспечения, см. Remote Software Upgrade [66](#)
- Верхний крепежный ремень, Top Tether [137](#)
- Вид автомойки [306](#)
- Вид боковых сторон кузова [304](#)
- Видеозапись, см. «BMW Drive Recorder» [243](#)
- видеокамеры в наружном зеркале, см. датчики автомобиля [41](#)
- Видеорегистратор, см. «BMW Drive Recorder» [243](#)
- Виджеты, iDrive [56](#)
- Виджеты, комбинация приборов, см. «Центральное поле индикации» [176](#)
- Вид тягово-сцепного устройства [305](#)
- Включение двигателя, см. Готовность к движению [48](#)
- Включение полного света, затемнение, см. «Ассистент дальнего света» [185](#)
- Влага в фаре, см. стекла фар [445](#)
- Внутреннее оснащение [347](#)
- Вода для мытья, см. Жидкость стеклоомывателя [439](#)
- Вода на дорогах [373](#)
- Вода, см. Жидкий конденсат из-под оставленного на стоянке автомобиля [375](#)
- Водительские профили [72](#)
- Водительские профили, экран приветствия [72](#)
- водитель, см. «Камера внимания водителя» [249](#)
- Воздуховоды, см. Вентиляция [341](#)
- Воздушная сушка, см. Функция охлаждения [337](#)
- Воздушный фильтр салона [342](#)
- Восстановитель, см. Система SCR с впрыском AdBlue [430](#)
- Время [179](#)
- Время отправления, автономная вентиляция [343](#)
- Время отправления, автономное кондиционирование с помощью функции дистанционного запуска двигателя [345](#)
- Время суток, см. время [179](#)
- Всесезонные шины, см. Зимние шины [403](#)
- Вспомогательные линии на изображениях с камер [300](#)
- Вспомогательные линии парковки, дополнительные индикаторы изображения с камер [300](#)
- Выбор правильного места для перевозки детей [131](#)
- Выбросы вредных веществ, см. выбросы отработавших газов [443](#)
- Выбросы отработавших газов [443](#)
- Выбросы, см. выбросы отработавших газов [443](#)
- Выводы для подключения внешнего источника питания [456](#)
- Выключение двигателя, см. Готовность к движению [48](#)
- Высота, автомобиль [468](#)

Г

- Габариты [468](#)
- Гарантия [10](#)
- Герметик для шин, см. Аварийный комплект для шин Mobility Set [404](#)
- Герметик, см. Аварийный комплект для шин Mobility Set [404](#)
- Главный пользователь, см. BMW ID [73](#)
- Глушитель, см. Система выпуска отработавших газов [372](#)
- Головная подушка безопасности [203](#)
- Гололедица на дорогах, см. наружная температура [175](#)
- Гололедица, см. наружная температура [175](#)
- Гололед, см. наружная температура [175](#)
- Голосовое управление [59](#)
- Голосовой ввод, см. BMW Intelligent Personal Assistant [59](#)
- Гоночная трасса [376](#)
- Горловина для заливания моторного масла [435](#)
- городской круиз-контроль, см. раздел «Распознавание светофоров» [293](#)
- Горячая линия, см. служба клиентской поддержки [449](#)

Горячая система выпуска отработавших газов [372](#)
Гостевой профиль, см. BMW ID [72](#)
Громкость, см. руководство пользователя систем навигации, развлечения и связи [6](#)
Груз [360](#)

Д

Давление воздуха в шинах [398](#)
Давление воздуха, шины [398](#)
Давление в шинах [398](#)
Давление наполнения, шины [398](#)
Давление, шины [398](#)
Дальний свет [185](#)
Данные поездки [176](#)
Данные, см. Персональные данные, удаление [71](#)
Данные транспортного средства и защита данных [11](#)
Данные транспортного средства, сброс [72](#)
Дата [179](#)
Датчик дождя [198](#)
Датчики автомобиля [41](#)
Датчики, уход [467](#)
Датчик крена [105](#)
датчик ускорения, см. «Акселерометр» [179](#)
Двигатель, система автоматического Старт/Стоп [145](#)
Движение [144](#)
Движение в полосе, Assisted Driving Mode, см. системы регулирования скорости [261](#)
Движение накатом [390](#)
Движение накатом на холостом ходу [390](#)
Движение по бездорожью, см. Движение по плохим дорогам [371](#)
Движение по плохим дорогам [371](#)
Движение с прицепом [377](#)
Движение с прицепом, активация [382](#)
Движение с прицепом, технические характеристики [473](#)
Деактивация, подушка безопасности переднего пассажира [205](#)
День, см. дата [179](#)
Деревянные детали, уход [466](#)
Держатель для бутылок, сзади, см. Подстаканники, сзади [358](#)
Держатель для бутылок, спереди, см. Подстаканники, спереди [358](#)
Держатель для чашек, сзади [358](#)
Держатель для чашек, спереди [358](#)
Держатель напитков, сзади [358](#)
Держатель напитков, спереди [358](#)
Держатель стаканов, сзади, см. Подстаканники, сзади [358](#)
Держатель стаканов, спереди, см. Подстаканники, спереди [358](#)
Детали в цвете «Глянцевый Хром», уход [466](#)
Детали, замена [444](#)
Детали из ценных пород дерева, уход [466](#)
Детали и принадлежности [10](#)
Детские сиденья, см. Безопасная перевозка детей [131](#)
Детские удерживающие системы i-Size [135](#)
Детские удерживающие системы безопасности, см. Безопасная перевозка детей [131](#)
Дефлекторы, см. Вентиляция [341](#)
Диагностический разъем [442](#)
Дизельное топливо [429](#)
Динамика движения, настройка [253](#)
Динамические амортизаторы, см. адаптивная подвеска M [332](#)
Динамические стоп-сигналы [243](#)
Диски и шины [398](#)
Диски и шины, замена [401](#)
Дисплей управления [54](#)
Дистанционное управление автомобилем, см. Руководство пользователя к системам навигации, развлечения и связи [6](#)
Дистанционное управление парковкой [327](#)
Дистанционный 3D-обзор [309](#)
Дистанционный запуск двигателя, см. «Автономное кондиционирование» [344](#)
Дистанция до автомобиля спереди, см. системы регулирования скорости [261](#)
Длина, автомобиль [468](#)
Длительная стоянка, см. Режим глубокого сна [47](#)

Длительное хранение, см. Если автомобиль не будет использоваться в течение длительного времени [443](#)

Дневные ходовые огни [190](#)

Домашняя страница, см. интернет [7](#)

Дополнительное руководство по эксплуатации [7](#)

Дополнительные индикаторы изображения с камер [300](#)

Дополнительные крепления для багажа, см. Проушины багажного отделения [361](#)

Дополнительный груз, технические характеристики [469](#)

Дорожная информация, см. Руководство пользователя к системам навигации, развлечения и связи [6](#)

Дорожная информация, см. руководство пользователя систем навигации, развлечения и связи [6](#)

Е

Единицы, см. Настройка единиц измерения [180](#)

Единицы физических величин, см. Настройка единиц измерения [180](#)

Емкость, жидкость стеклоомывателя [439](#)

Емкость топливного бака [477](#)

Ж

Жидкий конденсат из-под оставленного на стоянке автомобиля [375](#)

Жидкость для охлаждения двигателя [438](#)

Жидкость стеклоомывателя [439](#)

З

Заводские настройки, см. Данные транспортного средства, сброс [72](#)

Загрузка багажника, см. груз [360](#)

Загрузка транспортного средства [360](#)

Задание адреса, навигация, см. Руководство пользователя к системам навигации, развлечения и связи [6](#)

Задние сиденья [118](#)

Задний крепежный кронштейн [387](#)

задний навесной багажник, см. задний крепежный кронштейн [387](#)

Задний противотуманный фонарь [193](#)

Задний противотуманный фонарь, замена, см. Лампы и светильники [445](#)

Закладки, iDrive [57](#)

Закрывание при помощи смартфона, см. функцию BMW Digital Key [97](#)

Закрывание с Key Card [96](#)

Замена аккумуляторной батареи, автомобильный ключ [82](#)

Замена деталей [444](#)

Замена, диски и шины [401](#)

Замена задних габаритных фонарей, см. Лампы и светильники [445](#)

Замена задних ламп, см. Лампы и светильники [445](#)

Замена ламп накаливания, см. Лампы и фонари [445](#)

Замена лампочки, см. Лампы и фонари [445](#)

Замена передних фонарей, см. Лампы и светильники [445](#)

Замена светильников, см. Лампы и светильники [445](#)

Замена светодиодов, см. Лампы и светильники [445](#)

Замена фар, см. Лампы и светильники [445](#)

Замена частей [444](#)

Замена шин [401](#)

Замена щеток стеклоочистителей [444](#)

Запасное колесо [423](#)

Запасное колесо, см. «Запасное колесо» [423](#)

Запас хода [180](#)

Запирание, см. Открыть и Закрыть [81](#)

Запоминающее устройство, см. Данные транспортного средства и защиту данных [11](#)

Запотевание, лобовое стекло [339](#)

Заправка топливом [396](#)

Запуск двигателя с помощью внешнего аккумулятора, см. Помощь при запуске [455](#)

Зарядка смартфона, см. «Лоток для беспроводной зарядки» [349](#)

- Зарядная база для смартфонов, см. Отсек для беспроводной зарядки [349](#)
- Защита данных, настройки [71](#)
- Защита от замерзания, см. Жидкость стеклоомывателя [439](#)
- Защита пешеходов, активная [206](#)
- Защитная функция, крышка люка, см. Травмозащитная функция [111](#)
- Защитная функция, окна, см. Травмозащитная функция [107](#)
- звук двигателя, см. BMW IconicSounds [332](#)
- звук привода, [332](#)
- Зеркало для макияжа [347](#)
- Зеркало заднего вида внутри [128](#)
- Зеркало заднего вида снаружи [126](#)
- Зимние шины [403](#)
- Зимние шины, рисунок протектора [400](#)
- Знак аварийной остановки [449](#)
- ## И
- Идентификационный номер, см. Номер VIN [18](#)
- изменения, технические, см. личная безопасность [9](#)
- Измеритель мощности, см. индикатор мощности [173](#)
- Изображения и символы [8](#)
- Индивидуальное распределение воздушных потоков [336](#)
- Индивидуальные настройки, см. BMW ID [72](#)
- Индикатор OFF, см. «Режим готовности к эксплуатации и готовность к движению» [174](#)
- Индикатор READY, см. «Режим готовности к эксплуатации и готовность к движению» [174](#)
- Индикатор запрета на обгон [257](#)
- Индикатор мощности, комбинация приборов [173](#)
- Индикатор ограничения скорости [257](#)
- Индикатор ограничения скорости с функцией прогнозирования [259](#)
- Индикатор повреждения шин [417](#)
- Индикатор рекомендуемой передачи [172](#)
- Индикатор сервисного интервала [441](#)
- Индикатор состояния, шины [412](#)
- Индикатор температуры, см. наружная температура [175](#)
- Индикатор уровня топлива [179](#)
- Индикаторы неисправностей, см. Система автоматического контроля параметров транспортного средства [163](#)
- Индикаторы сбоев, см. Система автоматического контроля параметров транспортного средства [163](#)
- Индикаторы, см. комбинация приборов [52](#)
- Индикация [161](#)
- Индикация в автомобиле, см. Live Vehicle [161](#)
- Индикация интервала, см. сообщение техобслуживания [182](#)
- Индикация мощности, см. Спортивная приборная панель [181](#)
- Индикация числа оборотов, см. Спортивная приборная панель [181](#)
- Индуктивная зарядка, смартфон, см. «Лоток для беспроводной зарядки» [349](#)
- Инерционная фаза работы вентилятора, см. Фильтр выхлопной системы [372](#)
- Инициализация, см. «Индикатор повреждения шин» [417](#)
- Инструмент [444](#)
- Интегрированное руководство пользователя в автомобиле [6](#)
- Интегрированный ключ [83](#)
- Интеллектуальная безопасность [208](#)
- Интервал замены масла, см. сообщение техобслуживания [182](#)
- Информация No Passing, см. Индикатор ограничения скорости с индикатором зон запрета на обгон [257](#)
- Информация о дорожной ситуации онлайн, см. руководство пользователя систем навигации, развлечения и связи [6](#)
- Информация о состоянии, iDrive [56](#)
- Информация, передаваемая по радиоканалу, см. руководство пользователя систем навигации, развлечения и связи [6](#)
- Использование по назначению [9](#)
- История сервисного обслуживания [182](#)

К

- Калибровка передних сидений **118**
 калибровка сиденья **118**
 Камера внимания водителя **249**
 Камера для моментального фото, см. Салонная камера **351**
 Камера заднего вида **302**
 камера заднего вида, см. датчики автомобиля **41**
 Камера, камера заднего вида **302**
 Камера, комбинация приборов, см. «Камера внимания водителя» **249**
 камеры, см. датчики автомобиля **41**
 Карманы в дверях **357**
 Карта, см. руководство пользователя систем навигации, развлечения и связи **6**
 Катализатор, см. Горячая система выпуска отработавших газов **372**
 Качество бензина **429**
 Качество воздуха **342**
 Качество горючего **428**
 Качество топлива **428**
 Классы детских сидений, см. «Подходящие сиденья для детских удерживающих систем» **139**
 Ключ автомобиля, см. Автомобильный ключ **81**
 Ключ автомобиля, утеря **82**
 Ключ, механический **83**
 Ключ, см. Автомобильный ключ **81**
 Кнопка MODE, см. системы регулирования скорости **261**
 Кнопка SET, см. системы регулирования скорости **261**
 Кнопка SOS, см. Законный экстренный вызов **452**
 Кнопка блокировки задних стекол, окна **108**
 Кнопка Старт/Стоп, движение **144**
 Кнопка центрального замка, см. Центральный замок **101**
 Кнопка, центральный замок **101**
 Кнопка экстренного вызова, см. Законный экстренный вызов **452**
 Кнопки на руле **36**
 Кнопки прямого выбора, см. Закладки **57**
 Ковровое покрытие, уход **467**
 Кокпит **36**
 Колесная база, автомобиль **468**
 Количество воздуха, автоматический климат-контроль **336**
 Комбинация приборов **52**
 Компактное колесо, см. «Запасное колесо» **423**
 Комплектация транспортного средства **8**
 Комплект для оказания первой помощи, см. Аптечка **449**
 Компрессор **405**
 Комфорт движения **332**
 комфортная высадка **118**
 Комфортная посадка **118**
 Комфортный доступ **89**
 Кондиционер **333**
 Кондиционирование сзади **333**
 Консьерж-сервис, см. «BMW Assistance» **449**
 Контакты, см. Руководство пользователя к системам навигации, развлечения и связи **6**
 Контроль давления в шинах, см. индикатор повреждения шин **417**
 Контроль давления, шины, см. индикатор повреждения шин **417**
 контрольная лампа, надувная подушка безопасности переднего пассажира **206**
 Контрольные лампы **164**
 Контур спинки, см. Поясничная опора **116**
 Концепция управления и индикации, см. BMW iDrive **51**
 Коробка передач Steptronic **147**
 Коробка передач Steptronic с двухдисковым сцеплением, см. КПП Steptronic **147**
 Коробка передач, см. Коробка передач Steptronic **147**
 Коррозия, тормозные диски **375**
 Косметическое зеркало **347**
 Крепление детского сиденья ISOFIX **134**
 Крепления под домкрат **422**
 Круг поворота, автомобиль **468**
 Круиз-контроль, см. Системы регулирования скорости **261**
 Крышка горловины топливного бака **396**

Крышка капота [425](#)
Крючки для одежды [359](#)

Л

Лакокрасочное покрытие транспортного средства, уход [464](#)
Лакокрасочное покрытие, уход за автомобилем [464](#)
Лампы и светильники [445](#)
Левостороннее движение, регулировка света [193](#)
Легкосплавные диски, уход [466](#)
Летние шины, рисунок протектора [400](#)
Линии полосы движения, дополнительные индикаторы, изображения с камер [300](#)
Линия автоматической мойки [462](#)
Личная безопасность [9](#)
Личные настройки [71](#)
Лобовое стекло, оттаивание [339](#)
Лобовое стекло, удаление запотевания [339](#)
Ложная тревога, см. Ложное срабатывание сигнализации, предотвращение [105](#)
Ложное срабатывание сигнализации, предотвращение [105](#)

М

Макияжное зеркало [347](#)
Максимальная скорость, зимние шины [403](#)
Максимальная скорость, индикация, см. индикатор ограничения скорости [257](#)
Максимальное охлаждение [337](#)
Марки масла для долива, двигатель [436](#)
Марки моторного масла для долива [436](#)
Маркировка препятствия, дополнительные индикаторы, изображения с камер [300](#)
Марки шин, рекомендация [402](#)
Маршрут, навигация, см. Руководство пользователя к системам навигации, развлечения и связи [6](#)
Масло, добавление [435](#)
Маслозаливная горловина [435](#)
Масса [469](#)
Массажная функция сидений [117](#)
Мастер маневрирования при парковке [317](#)

Мастер маневрирования при парковке, см. ассистент маневрирования [323](#)
Матовое окрашивание, уход [464](#)
Маятниковое движение прицепа, см. Контроль устойчивости прицепа [386](#)
Места для хранения [356](#)
Местное время, см. время [179](#)
Место для перевозки детей [131](#)
Метилловый эфир, см. дизель [429](#)
Микрофильтр, см. «Воздушный фильтр салона» [342](#)
Минимальная высота рисунка протектора, шины [400](#)
Минимальный круг поворота, автомобиль [468](#)
Минута, см. время [179](#)
Многослойное остекление автомобиля [373](#)
Многофункциональное рулевое колесо, кнопки [36](#)
Многофункциональный крюк [361](#)
Мобильная связь в автомобиле [373](#)
Мобильная служба, см. Служба помощи на дорогах BMW [450](#)
Мобильное приложение BMW, см. руководство пользователя к системам навигации, развлечения и связи [6](#)
Мобильные приложения, см. Руководство пользователя к системам навигации, развлечения и связи [6](#)
Мобильный телефон, см. Руководство пользователя к системам навигации, развлечения и связи [6](#)
Мойка, автомобиль [462](#)
Мойка транспортного средства [462](#)
Мойки автомобилей, автоматические [462](#)
Монитор, см. Дисплей управления [54](#)
Моторное масло, добавление [435](#)
Моторный отсек [425](#)

Н

Набор инструментов [444](#)
Нагрузка на крышу, допустимая [469](#)
Нагрузка на тягово-сцепное устройство, технические характеристики [473](#)
Нагрузки на ось, допустимые [469](#)

Надежное торможение [374](#)
 Надувная подушка безопасности переднего пассажира, контрольная лампа [206](#)
 Надувные подушки безопасности [202](#)
 Наклон, спинка сиденья [116](#)
 Наклон спинки заднего сиденья [119](#)
 Наклон спинки, задние сиденья [119](#)
 Наклон спинки сиденья [116](#)
 Наливной патрубков, моторное масло [435](#)
 Напольные коврики, уход [467](#)
 Напоминание о непристегнутом ремне безопасности, см. сигнал непристегнутого ремня безопасности [122](#)
 Наружная температура [175](#)
 Наружное зеркало [126](#)
 Наружное зеркало, автоматическая установка в парковочное положение [127](#)
 Наружное зеркало с затемнением [127](#)
 Наружное зеркало со стороны переднего пассажира, поворачивание, см. Автоматическая установка в парковочное положение [127](#)
 Наружное освещение, заблокированный автомобиль [190](#)
 Настройка SPORT PLUS, см. Настройка повышенной динамики движения [253](#)
 Настройка амортизаторов, см. адаптивная подвеска M [332](#)
 Настройка времени [179](#)
 Настройка времени, автоматическая [179](#)
 Настройка динамики движения, см. My Modes [154](#)
 Настройка единиц измерения [180](#)
 Настройки звучания, см. руководство пользователя систем навигации, развлечения и связи [6](#)
 Настройки шин [411](#)
 Натяжные ремни, см. Проушины багажного отделения [361](#)
 Нейлоновый трос для буксировки для запуска двигателя и в случае неисправности [459](#)
 Нейтральное средство для чистки, см. Легкосплавные диски, уход [466](#)
 Необходимое ТО, см. «Индикатор сервисного интервала» [441](#)

Необходимость техобслуживания, см. «Индикатор сервисного интервала» [441](#)
 Неотложная помощь, см. Служба помощи на дорогах BMW [450](#)
 Неукрепленные дороги, см. Движение по плохим дорогам [371](#)
 Ножной тормоз [374](#)
 Номер VIN [18](#)
 Номер шасси, см. Номер VIN [18](#)

O

Обновление карт, см. Руководство пользователя к системам навигации, развлечения и связи [6](#)
 Обновление после подписания в печать [9](#)
 Обновление программного обеспечения, см. Remote Software Upgrade [66](#)
 Обогрев заднего стекла [339](#)
 Обогрев руля [340](#)
 Обогрев сиденья [340](#)
 Общие указания по движению [371](#)
 Объективы камер, уход [467](#)
 Огнетушитель [454](#)
 Ограничение полосы движения, предупреждение [223](#)
 Ограничение скорости, индикация, см. индикатор ограничения скорости [257](#)
 Октановое число, см. «Качество бензина» [429](#)
 Опасность столкновения при посадке [221](#)
 Операционная система BMW, см. BMW iDrive [51](#)
 Операционная система, см. BMW iDrive [51](#)
 Опора поясничного отдела, см. Поясничная опора [116](#)
 Освещение [184](#)
 Освещение, динамики [196](#)
 Освещение для перекрестков с круговым движением [192](#)
 Освещение поворотов, адаптивное [191](#)
 Освещение при плохой погоде [193](#)
 Освещение ручек дверей, см. Приветственный свет [189](#)
 Отведенное положение, стеклоочистители [200](#)

- Отверстия для выпуска воздуха, см. Вентиляция [341](#)
- Отделение для мелких вещей, центральная консоль [357](#)
- Открытие при помощи смартфона, см. BMW Digital Key [97](#)
- Открывание с Key Card [96](#)
- Открытие и закрытие [81](#)
- Отображение, iDrive [51](#)
- Отображение информации из системы помощи водителю, см. «Assisted View» [178](#)
- Отображение информации о системе парковки, см. «Assisted View» [178](#)
- Отпирание, настройки [101](#)
- Отпирание, см. Открыть и Закрыть [81](#)
- Отсек беспроводной зарядки смартфонов [349](#)
- Охлаждающая жидкость [438](#)
- Охлаждающее вещество [438](#)
- Охлаждение, максимальное [337](#)
- Охранная сигнализация [103](#)
- ОЧИ, см. «Качество бензина» [429](#)
- Очистка камеры [467](#)
- Очистка, см. уход [464](#)
- Очищающая жидкость, см. Жидкость стеклоомывателя [439](#)
- П**
- Паводок, проезд [373](#)
- Пакет безопасности, см. Активная защита [247](#)
- Панель указателей, см. комбинация приборов [52](#)
- панорамная стеклянная крыша, см. раздел «Стекло люк, электрический» [108](#)
- Панорамный вид [307](#)
- Парковка с автоматическим удерживанием [158](#)
- Парковочные огни [189](#)
- Пассивная защита детей [142](#)
- Перевозка детей [131](#)
- Перегрев двигателя, см. Температура двигателя [174](#)
- Передние сиденья [113](#)
- передний радарный датчик, см. датчики автомобиля [41](#)
- передняя камера, см. датчики автомобиля [41](#)
- Переключатель режимов движения, см. My Modes [154](#)
- Переключатель света [187](#)
- Переключатель, см. Кокпит [36](#)
- Переменное распределение светового потока [191](#)
- Переработка, см. «Утилизация» [443](#)
- Персональные данные, удаление [71](#)
- Персональный профиль, см. BMW ID [72](#)
- Перспектива камеры, автоматическая [303](#)
- Перспектива камеры, полуавтоматическая [303](#)
- Перчаточный ящик [356](#)
- Плавная смена режима, см. «Дистанционное управление парковкой» [327](#)
- План отправления, см. Автономная вентиляция [342](#)
- Пластмассовые детали, уход [466](#)
- Пластырь, см. Аптечка [449](#)
- Поворачивание, наружное зеркало со стороны переднего пассажира, см. Автоматическая установка в парковочное положение [127](#)
- Повреждение шины [400](#)
- Повышение эффекта торможения двигателем, см. Программа LOW [147](#)
- Подвеска М, адаптивная, см. адаптивная подвеска М [332](#)
- Подголовники и сиденья [113](#)
- Подголовники, сзади [124](#)
- Подголовники, спереди [123](#)
- Подключение для диагностики [442](#)
- Подключение мобильных устройств к автомобилю [64](#)
- Подключение, электрические устройства, см. «Розетки» [347](#)
- Подколенная опора [116](#)
- Подрулевые лепестки на руле [151](#)
- Подсветка динамиков [196](#)
- Подсветка индикации, см. Подсветка приборной панели [194](#)
- Подсветка приборной панели [194](#)

- Подсветка салона, заблокированный автомобиль [190](#)
- Подстаканники, сзади [358](#)
- Подстаканники, спереди [358](#)
- Подушка безопасности, сигнальная лампа [204](#)
- Поекционный дисплей, сохранение положения, см. Функция памяти [129](#)
- Полная масса, движение с прицепом [473](#)
- Полная масса, допустимая [469](#)
- Полноприводное транспортное средство, см. BMW xDrive [254](#)
- Положение загрузки [363](#)
- Положение загрузки для спинки заднего сиденья [363](#)
- Поломка в пути, смена колеса [419](#)
- Полуавтоматическая перспектива камеры [303](#)
- Пользователь, см. BMW ID [72](#)
- Помощь в случае аварии [449](#)
- Помощь на дороге BMW [451](#)
- Помощь при запуске [455](#)
- Помощь при парковке, см. система контроля дистанции при парковке [310](#)
- помощь при посадке, помощь при высадке [118](#)
- Пониженная приводная мощность [173](#)
- Поперечины для багажника на крыше, см. Багажные поперечины на крыше [375](#)
- Последнее техническое обслуживание, см. история сервисного обслуживания [182](#)
- Потолок [39](#)
- Поясничная опора [116](#)
- Поясничная опора и ширина спинки сиденья, спортивное сиденье M [117](#)
- Поясничный массаж, см. Массажная функция сидений [117](#)
- Правильная посадка на сиденье [113](#)
- Правостороннее движение, регулировка света [193](#)
- Предостережение при высадке [221](#)
- Предостережение при открывании дверей, см. предупреждение при выходе [221](#)
- Предотвращение аварий, см. Активная защита [247](#)
- Предотвращение заднего столкновения, см. «Система предотвращения наезда сзади» [233](#)
- Предохранители [448](#)
- Предохранитель, двери и окна [142](#)
- Предохранитель, колесные болты [421](#)
- Предписанный законом экстренный вызов [452](#)
- Предупреждение о боковом столкновении [231](#)
- Предупреждение о давлении в шинах, см. индикатор повреждения шин [417](#)
- Предупреждение о давлении в шинах, см. «Система контроля давления в шинах» [410](#)
- Предупреждение о давлении, см. индикатор повреждения шин [417](#)
- Предупреждение о дистанции, см. система контроля дистанции при парковке [310](#)
- Предупреждение о лобовом столкновении [209](#)
- Предупреждение о наличии пешеходов, см. Предупреждение о лобовом столкновении [209](#)
- Предупреждение о неправильном движении [237](#)
- Предупреждение о перекрестке, см. Предупреждение о лобовом столкновении [209](#)
- Предупреждение о поперечном движении [240](#)
- Предупреждение о превышении скорости [257](#)
- Предупреждение о приоритете движения [234](#)
- Предупреждение о резерве, см. Запас хода [180](#)
- Предупреждение о сворачивании, см. Предупреждение о лобовом столкновении [209](#)
- Предупреждение о столкновении, см. Предупреждение о лобовом столкновении [209](#)
- Предупреждение при выходе [221](#)
- Предупреждение при выходе, см. «Предупреждение при выходе» [221](#)

- Предупреждения, см. Система автоматического контроля параметров транспортного средства [163](#)
- Прерывание тока [447](#)
- Приборная панель, см. комбинация приборов [52](#)
- Приветственный свет [189](#)
- приводная мощность понижена [173](#)
- Приложение My BMW, см. руководство пользователя к системам навигации, развлечения и связи [6](#)
- Приложения, см. руководство пользователя к системам навигации, развлечения и связи [6](#)
- Примечания [6](#)
- Принадлежности и детали [10](#)
- Принцип управления, см. BMW iDrive [51](#)
- Приработка [370](#)
- Присадки, марки моторного масла [436](#)
- Пристегивание ремнем, см. Ремни безопасности [119](#)
- Пробка топливного бака [396](#)
- Проблемы с автомобилем, см. Помощь в случае аварии [449](#)
- Проверка давления в шинах, см. «Система контроля давления в шинах» [410](#)
- Проверка уровня масла, электронная [434](#)
- Проверка уровня моторного масла, электронная [434](#)
- прогнозирование, индикатор ограничения скорости [259](#)
- Программа LOW [147](#)
- Программа SYNC, автоматический климат-контроль [338](#)
- Продолжение движения с проколом в шине, см. индикатор повреждения шин [417](#)
- Продолжение движения с проколом в шине, см. «Система контроля давления в шинах» [410](#)
- Проезд по воде [373](#)
- Проекционный дисплей [161](#)
- Проекционный дисплей, уход [465](#)
- Прокол шины, продолжение движения, см. индикатор повреждения шин [417](#)
- Прокол шины, продолжение движения, см. «Система контроля давления в шинах» [410](#)
- Прокол шины, см. индикатор повреждения шин [417](#)
- Прокол шины, см. «Система контроля давления в шинах» [410](#)
- Прокол шины, устранение [404](#)
- Противобуксовочная система, см. Система динамического контроля устойчивости [251](#)
- Противоослепляющая защита, см. Солнцезащитный козырек [347](#)
- Противоугонная сигнализация, см. Охранная сигнализация [103](#)
- Противоугонная система, болты-секретки [421](#)
- Проушина для буксировки, см. Буксирная проушина [460](#)
- Проушина для предохранительного троса, движение с прицепом [381](#)
- Проушины багажного отделения [361](#)
- Проушины, см. Проушины багажного отделения [361](#)
- Пульт дистанционного управления, см. Автомобильный ключ [81](#)
- Пуск двигателя, помощь при запуске [455](#)
- Пуск двигателя с Key Card [96](#)
- Пуск двигателя, см. Готовность к движению [48](#)
- Пуск, см. Готовность к движению [48](#)
- Пуск холодного двигателя, см. Включение режима готовности к движению [48](#)

Р

- Рабочая температура, см. раздел «Температура двигателя» [174](#)
- Рабочее состояние автомобиля [46](#)
- радарные датчики, см. датчики автомобиля [41](#)
- Радиоприемник, см. Руководство пользователя к системам навигации, развлечения и связи [6](#)
- Радиостанция, см. руководство пользователя систем навигации, развлечения и связи [6](#)

Разблокировка дверей вручную, см. интегрированный ключ [83](#)

Разблокировка коробки передач, электронная [150](#)

Разблокировка крышки горловины топливного бака, вручную [397](#)

Развлекательная система, см. Руководство пользователя к системам навигации, развлечения и связи [6](#)

Развлекательная система, список выбора на комбинации приборов [171](#)

Разделительная сетка [366](#)

Разделительная сетка багажника [366](#)

Размеры, см. Габариты [468](#)

Размещение, груз [361](#)

Размораживание, лобовое стекло [339](#)

Разъем USB, положение в автомобиле [348](#)

Рапсовый метилэфир RME, см. дизель [429](#)

Распознавание речи [59](#)

распознавание светофора [293](#)

Распознавание светофоров [293](#)

Распределение воздушных потоков, вручную [336](#)

Рассеянное освещение [195](#)

Расход, см. «Данные поездки» [176](#)

Регистратор данных события [18](#)

Регулировка положения рулевой колонки [128](#)

Регулятор ускорения, см. Управление ускорением [152](#)

Режим Boost [153](#)

Режим глубокого сна [47](#)

Режим готовности к движению, см. Рабочее состояние автомобиля [46](#)

Режим готовности к эксплуатации, см. Рабочее состояние автомобиля [46](#)

Режим датчика дождя [198](#)

Режим движения Efficient [391](#)

Режим движения Efficient Mode, см. My Modes [154](#)

Режим движения Personal Mode, см. My Modes [154](#)

Режим движения Sport Mode, см. My Modes [154](#)

Режим движения, индикация [181](#)

Режим рециркуляции воздуха [338](#)

Резиновые детали, уход [466](#)

Рекомендации по топливу [428](#)

Рекомендации по экономичному вождению, Efficient Mode [392](#)

Рекомендуемая передача для экономичного режима движения, см. «Индикатор рекомендуемой передачи» [172](#)

Рекомендуемые марки шин [402](#)

Рекуперация, адаптивная [389](#)

Ремкомплект Mobility, см. Аварийный комплект для шин Mobility Set [404](#)

Ремни безопасности [119](#)

Ремни безопасности, уход [467](#)

Ремни, см. Ремни безопасности [119](#)

Рисунок протектора [400](#)

Розетки, электрические устройства [347](#)

Рулевое колесо, регулировка [128](#)

Руль, кнопки [36](#)

Ручной режим, КПП [151](#)

Ручной тормоз, см. Стояночный тормоз [156](#)

Рычаг селектора, КПП Steptronic [147](#)

Рычаг управления, КПП Steptronic [147](#)

С

Сажевый фильтр дизельного двигателя, см. Фильтр выхлопной системы [372](#)

Сажевый фильтр для бензинового двигателя, см. Сажевый фильтр ОГ [372](#)

Сажевый фильтр, см. «Воздушный фильтр салона» [342](#)

Сажевый фильтр, см. Фильтр выхлопной системы [372](#)

сайт [7](#)

Салонная камера [351](#)

Салонное зеркало [128](#)

Салонное зеркало заднего вида с автоматическим затемнением [128](#)

Салонное зеркало с затемнением [128](#)

Салонное зеркало с ручным затемнением [128](#)

Сбой в работе, автомобильный ключ [86](#)

Сброс, автомобильные настройки [72](#)

Сброс, данные транспортного средства [72](#)

Сброс, система контроля давления в шинах [412](#)

- Светильник в наружном зеркале, см. предупреждение о поперечном движении **240**
- Светильник в наружном зеркале, см. система предупреждения о перестроении **228**
- Светильники, уход **463**
- Световой сигнал **185**
- Световые приборы для освещения салона **194**
- Светодиодные фары, замена, см. Лампы и светильники **445**
- Свет фар, автоматическое управление **188**
- Связь, см. Руководство пользователя к системам навигации, развлечения и связи **6**
- Сервисное обслуживание, см. Помощь на дороге BMW **451**
- Сервисы ConnectedDrive, см. Руководство пользователя к системам навигации, развлечения и связи **6**
- Сервотроник **256**
- Серийная комплектация, см. Комплектация транспортного средства **8**
- Сетка, багажник **362**
- Сигнализатор степени усталости водителя, см. «Ассистент контроля усталости водителя» **248**
- Сигнализация, предотвращение **105**
- Сигнал непристегнутого ремня безопасности **122**
- Сигнал, сирена **36**
- Сигналы при разблокировке, см. сигналы квитирования **102**
- Сигнальная лампа в наружном зеркале, см. предупреждение о поперечном движении **240**
- Сигнальная лампа в наружном зеркале, см. система предупреждения о перестроении **228**
- Сигнальная лампа прокола шины, см. «Индикатор повреждения шин» **418**
- Сигнальная лампа прокола шины, см. «Система контроля давления в шинах» **414**
- Сигнальные лампы **164**
- Сиденья и подголовники **113**
- Сиденья, сзади **118**
- Сиденья спереди **113**
- Символы и изображения **8**
- Сирена **36**
- Система Active Guard, см. интеллектуальная безопасность **208**
- Система AdBlue, долив **431**
- Система ConnectedDrive, см. Руководство пользователя к системам навигации, развлечения и связи **6**
- Система SCR с впрыском AdBlue **430**
- Система автоматического запуска/остановки **145**
- Система автоматического контроля параметров транспортного средства **163**
- Система выпуска отработавших газов **372**
- Система голосового управления **59**
- Система динамического контроля тяги, см. Настройка повышенной динамики движения **253**
- Система динамического контроля устойчивости **251**
- Система контроля давления в шинах **410**
- Система контроля давления в шинах, сброс **412**
- Система контроля дистанции при парковке **310**
- Система контроля дистанции, см. системы регулирования скорости **261**
- Система контроля начала движения **315**
- Система контроля устойчивости при движении с прицепом **386**
- Система навигации GPS, навигация, см. руководство пользователя систем навигации, развлечения и связи **6**
- Система объезда препятствий, см. Предупреждение о лобовом столкновении **209**
- Система ограничения скорости, ручная, см. системы регулирования скорости **261**
- Система охлаждения **438**
- Система охраны салона **105**
- Система помощи водителю, парковка, см. системы парковки **296**
- система помощи в пути и на перекрестках, см. «Адаптация скорости к особенностям маршрута» **289**
- Система помощи при начале движения **254**
- Система помощи при спуске **255**

- Система предотвращения наезда сзади [233](#)
- Система предупреждения о перестроении [228](#)
- Система регулировки, устойчивость при движении [251](#)
- Система слежения за разметкой [223](#)
- Система технического обслуживания [441](#)
- Система технического обслуживания BMW, см. Система технического обслуживания [441](#)
- Системный язык, настройка, см. Язык [62](#)
- Системы безопасности, см. интеллектуальная безопасность [208](#)
- Системы безопасности, см. Надувные подушки безопасности [202](#)
- Системы парковки [296](#)
- Системы поддержки водителя [257](#)
- Системы предупреждения об опасности столкновения [208](#)
- Системы регулирования скорости [261](#)
- Системы управления устойчивостью движения [251](#)
- Скатывание на холостом ходу, см. Движение накатом [390](#)
- Служба клиентской поддержки [449](#)
- Служба помощи на дорогах BMW [450](#)
- Служба помощи на дорогах BMW, см. Помощь на дороге BMW [451](#)
- Служба, см. Служба помощи на дорогах BMW [450](#)
- Службы BMW, см. Руководство пользователя к системам навигации, развлечения и связи [6](#)
- Смартфон, голосовой ввод [63](#)
- Смартфон, см. Руководство пользователя к системам навигации, развлечения и связи [6](#)
- Смена, диски и шины [401](#)
- Смена дисков и шин [401](#)
- Смена колеса [419](#)
- Смена полосы при активном ведении к цели [291](#)
- Снятие транспортного средства с учета [443](#)
- Собственная масса [469](#)
- Советы по вождению, см. общие указания по движению [371](#)
- Соединение, мобильные устройства [64](#)
- Соединение по Wi-Fi, см. руководство пользователя к системам навигации, развлечения, связи [6](#)
- Соединение по локальной беспроводной сети WLAN, см. руководство пользователя к системам навигации, развлечения, связи [6](#)
- Соединение с использованием Bluetooth, см. руководство пользователя к системам навигации, развлечения и связи [6](#)
- Солнцезащитный козырек [347](#)
- Сообщение о проколе шины, см. «Индикатор повреждения шин» [418](#)
- Сообщение о проколе шины, см. «Система контроля давления в шинах» [414](#)
- Сообщение системы СС, см. Система автоматического контроля параметров транспортного средства [163](#)
- Сообщение техобслуживания [182](#)
- Сообщения, см. руководство пользователя к системам навигации, развлечения и связи [6](#)
- Сообщения, см. Система автоматического контроля параметров транспортного средства [163](#)
- Состояние автомобиля [180](#)
- Состояние покоя, см. Рабочее состояние автомобиля [46](#)
- Состояние шин [401](#)
- Сохранение положения зеркала, см. Функция памяти [129](#)
- Сохранение положения рулевого колеса, см. Функция памяти [129](#)
- Сохранение положения сиденья, см. Функция памяти [129](#)
- сохраненные станции, см. руководство пользователя систем навигации, развлечения, связи [6](#)
- Специальная комплектация, см. Комплектация транспортного средства [8](#)
- Спинка, сиденья [113](#)
- Спинки задних сидений, складывание [363](#)
- Список выбора на комбинации приборов [171](#)

- Список, комбинация приборов, см. «Списки выбора» [171](#)
- Спортивная КПП Steptronic, см. Коробка передач Steptronic [147](#)
- Спортивная подвеска, см. адаптивная подвеска М [332](#)
- Спортивная приборная панель [181](#)
- Спортивная программа, КПП [147](#)
- Спуск [374](#)
- Сравнение ввода [52](#)
- Средний расход, см. «Данные поездки» [176](#)
- Средства по уходу [464](#)
- станция, см. руководство пользователя систем навигации, развлечения, связи [6](#)
- Стекла фар [445](#)
- Стекло, оттаивание [339](#)
- Стеклоочистители, отведенное положение [200](#)
- Стеклоочиститель [196](#)
- Стеклоочиститель заднего стекла, управление [199](#)
- Стеклоподъемники [105](#)
- Стекланный люк [108](#)
- Стекланный люк, инициализация стекланный люка и солнцезащитной шторы [112](#)
- стоп-сигналы, адаптивные, см. динамические стоп-сигналы [243](#)
- стоп-сигналы, динамические [243](#)
- Стоянка, см. Режим глубокого сна [47](#)
- Стояночные огни [189](#)
- Стояночный тормоз [156](#)
- Счетчик дневного пробега, см. «Данные поездки» [176](#)
- Счетчик пробега, см. «Данные поездки» [176](#)
- ## Т
- Тахометр [174](#)
- Текущий режим движения [181](#)
- Телефон, см. Руководство пользователя к системам навигации, развлечения и связи [6](#)
- Телефон, список выбора на комбинации приборов [171](#)
- Температура, автоматический климат-контроль [336](#)
- Температура двигателя [174](#)
- Температура охлаждающей жидкости, см. Температура двигателя [174](#)
- Темпомат, круиз-контроль, см. Системы регулирования скорости [261](#)
- технические изменения, см. ваша личная безопасность [9](#)
- Технические характеристики [468](#)
- Техническое обслуживание [441](#)
- технология 48 В, см. технология мягкого гибрида [447](#)
- Технология мягкого гибрида [447](#)
- Топливный бак, см. заправочные объемы [477](#)
- Топливо [428](#)
- Тормоза, указания [374](#)
- Тормозная система [370](#)
- Тормозные диски, см. Тормозная система [370](#)
- Тормозные колодки, см. Тормозная система [370](#)
- Точка опоры, помощь при запуске [456](#)
- Точки активации, панорамный вид [307](#)
- Травмозащитная функция, крышка люка [111](#)
- Травмозащитная функция, окна [107](#)
- Траектории поворота, дополнительные индикаторы, изображения с камер [300](#)
- Трехкратное мигание указателями поворота [184](#)
- Трогание с места, см. Система помощи при начале движения [254](#)
- Трогание, см. Система помощи при начале движения [254](#)
- Трос для буксировки [459](#)
- Туристическая функция, см. Правостороннее/левостороннее движение [193](#)
- Тягово-сцепное устройство, шаровая головка, электрически откидываемая [378](#)
- Тяжелый груз, размещение [361](#)
- ## У
- Угол изгиба, ассистент движения с прицепом [383](#)
- Угол открывания двери [308](#)
- Удаление, персональные данные [71](#)

Удаленное управление, см. «Дистанционное управление парковкой» [327](#)

Удерживающие системы безопасности для детей, см. Безопасная перевозка детей [131](#)

Удостоверение качества, см. «Гарантия» [10](#)

Указания по движению [370](#)

Указания по обкатке [370](#)

Указатель поворота [184](#)

Указатель поворота, замена ламп, см. Лампы и светильники [445](#)

Указатель поворота, контрольная лампа [168](#)

ультразвуковые датчики, см. датчики автомобиля [41](#)

Умный помощник [59](#)

Управление голосом [59](#)

Управление меню, см. BMW iDrive [51](#)

Управление светом фар, автоматическое [188](#)

Управления ускорением [152](#)

Уровень охлаждающей жидкости [438](#)

Усилитель рулевого привода, см. Сервоуправление [256](#)

Установка детских сидений [132](#)

Установка удерживающих систем безопасности для детей [132](#)

Устройство громкой связи, см. Руководство пользователя к системам навигации, развлечению и связи [6](#)

Утилизация [443](#)

Утилизация, охлаждающая жидкость [439](#)

Утилизация, см. Аккумуляторная батарея транспортного средства [448](#)

Утилизация старой аккумуляторной батареи [448](#)

Уход [462](#)

Уход, автомобиль [464](#)

Уход, дисплеи, экраны [465](#)

Уход за автомобилем [464](#)

Уход за кожей [464](#)

Уход за мягкой обивкой [465](#)

Уход, легкосплавные диски [466](#)

Уход, проекционный дисплей [465](#)

Ф

Фары, настройка, см. Правостороннее/левостороннее движение [193](#)

Фары, уход [463](#)

Фиксация, груз [361](#)

Фильтр выхлопной системы [372](#)

Фильтр с активированным углем, см. «Воздушный фильтр салона» [342](#)

Фильтр, см. «Воздушный фильтр салона» [342](#)

Форсунки стеклоомывателей [199](#)

Фраза активации [60](#)

Фронтальные подушки безопасности [202](#)

Функция Boost Control [153](#)

Функция Kick-down, КПП Steptronic [147](#)

Функция Safe Share, см. BMW Digital Key [97](#)

Функция динамического освещения ECO [192](#)

Функция освещения ECO, динамическая [192](#)

Функция охлаждения, кондиционер [337](#)

Функция памяти [129](#)

Функция предупреждения, заднее столкновение [233](#)

Функция предупреждения при встречном транспорте, см. Предупреждение о лобовом столкновении [209](#)

Функция предупреждения при движении в неверном направлении, см. предупреждение о неправильном движении [237](#)

Функция «Проводи домой» [190](#)

Функция Проводи домой, включение [190](#)

Функция распознавания усталости, см. Ассистент контроля усталости водителя [248](#)

Функция сопоставления слов, см. Сравнение ввода [52](#)

Функция торможения при парковке, см. активная система контроля дистанции при парковке [314](#)

Х

характеристики, технические [468](#)

Холостой ход двигателя в режиме движения, см. Движение накатом [390](#)

Хранение, автомобиль [443](#)
Хранение на период зимы, см. Снятие транспортного средства с учета [443](#)
Хранение шин [404](#)
Хромированные поверхности, уход [466](#)

Ц

Центральная консоль [38](#)
Центральная подушка безопасности, см. Center Airbag [203](#)
Центральное поле индикации, комбинация приборов [176](#)
Центральный замок [101](#)
Центральный подлокотник спереди [357](#)
Центральный экран, см. Дисплей управления [54](#)
Цепи противоскольжения [408](#)
Циркуляция воздуха, см. Режим рециркуляции воздуха [338](#)
Цифровой ключ, см. BMW Digital Key [97](#)

Ч

Часовой пояс [179](#)
Час, см. время [179](#)

Ш

Шаровая головка, электрически откидываемая [378](#)
Шины и диски [398](#)
Шины с восстановленным протектором [403](#)
Ширина, автомобиль [468](#)
Штанга для буксировки для запуска двигателя и в случае неисправности [459](#)
Шторка багажника [365](#)
Шунтирование, см. Помощь при запуске [455](#)

Щ

Щиток приборов, см. комбинация приборов [52](#)

Э

Экономия топлива [389](#)
Экономия энергии, см. Индикатор рекомендуемой передачи [172](#)
Экран приветствия, водительские профили [72](#)
Экран, см. «BMW Curved Display» [52](#)
Экран, см. Дисплей управления [54](#)
Эксплуатационные материалы [428](#)
Эксплуатационные материалы, см. Эксплуатационные материалы [428](#)
Экстренная служба, см. Помощь на дороге BMW [451](#)
Экстренная служба, см. Служба помощи на дорогах BMW [450](#)
Экстренный вызов [452](#)
Электрические стеклоподъемники [105](#)
Электронная программа контроля устойчивости, см. Система динамического контроля устойчивости [251](#)
Электронная сервисная книжка, см. Историю сервисного обслуживания [442](#)
Электронное измерение уровня масла [434](#)
Эффективное качество, см. «Текущий режим движения» [181](#)

Я

Язык, настройка [62](#)
Яркость, дисплей управления [58](#)



01405B378E5 ru

ПРИЛОЖЕНИЕ BMW DRIVER'S GUIDE. ЦИФРОВАЯ ИНФОРМАЦИЯ О ВАШЕМ ТРАНСПОРТНОМ СРЕДСТВЕ.

Мобильное приложение BMW Driver's Guide дает пояснения по комплектации вашего автомобиля и предлагает дополнительные возможности и функции:

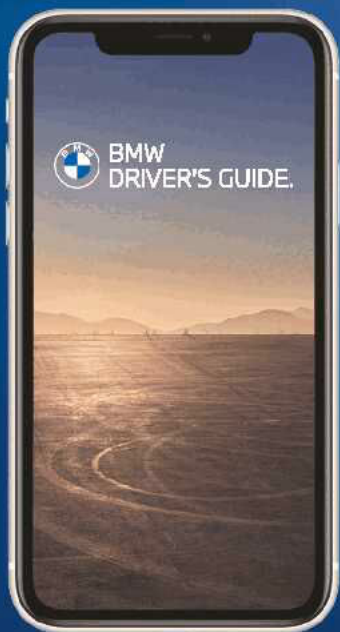

Вся информация о системах навигации, связи и развлекательной системе

Фотореалистичная анимация для различных систем транспортного средства

Поиск по ключевым словам

Обзор на 360°: изучите свой автомобиль внутри и снаружи с помощью интерактивных средств

Smart Scan для Apple iPhone: распознавание символов и текста на кнопках в автомобиле

Доступно более чем на 30 языках

После загрузки можно использовать в автономном режиме

